

Jet Project

Návod k obsluze
Návod na obsluhu
Kezelési útmutató
Upute za uporabu
Instrucțiuni de utilizare
Navodilo za uporabo
Инструкция за работа
Lietošanas instrukcija
Naudojimo instrukcija
Kullanım Kılavuzu
操作说明
사용 설명서
使用説明書
دليل تشغيل
Bedienungsanleitung

Best.-Nr. 56796 · Technische Verbesserungen und optische Veränderungen an den abgebildeten Produkten behalten wir uns vor.

cs	4
sk	16
hu	28
hr	40
ro	52
sl	64
bg	76
lv	88
lt	100
tr	112
zh	124
ko	136
ja	148
ar	160
de	172

Obsah

1. Přehledné nákresy	6
1.1 Vybavení.....	6
1.2 Ovládací prvky.....	6
2. Pro Vaši bezpečnost	7
2.1 Použití v souladu s určením.....	7
2.2 Bezpečnostní upozornění	7
3. Popis symbolů	8
4. Informace o produktu.....	8
4.1 Trysky Jet	8
Trysky	8
Druhy masáže	8
4.2 Barevné světlo LED (volitelně).....	8
Barevný program duha	9
Barvy.....	9
4.3 Zvukový doprovod (volitelně).....	9
5. Obsluha.....	9
5.1 Zapnutí vířivé vany.....	9
5.2 Vypnutí vířivé vany.....	9
5.3 Trysky Jet	10
Zapnutí/vypnutí.....	10
Změna druhu masáže	10
Změna směru masážního proudu.....	10
5.4 Zapnutí/vypnutí barevného světla LED (volitelně)	10
5.5 Zapnutí zvukového doprovodu (volitelně)	11
6. Čištění a péče.....	11
6.1 Dezinfekce vířivého systému	11
Jak často?.....	11
Jak?.....	11
6.2 Sanitární akrylát	12
Čištění	12
Poškození	12
6.3 Ovládací prvky.....	12
6.4 Odtok a přepad.....	12
7. Likvidace.....	12
8. Pomoc v případě problému.....	13
9. Údržba	13
10. Technické údaje.....	13

10.1	Typový štítek	13
10.2	Identifikační údaje.....	14
10.3	Materiály	14
10.4	Automatická doba vypnutí	14

1. Přehledné nákresy

1.1 Vybavení



Trysky Jet
6 bočních trysek



Barevné světlo LED
(volitelně)
5 zářičů

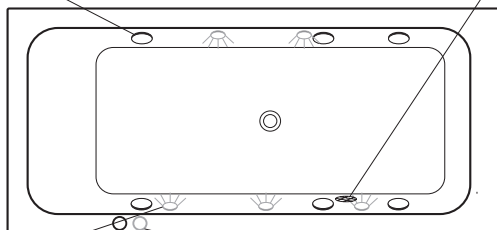

Kryt nasávání

Ovládací prvky

1.2 Ovládací prvky

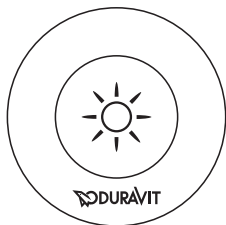

Tlačítko „Světlo“
Zapnutí/vypnutí
barevného světla

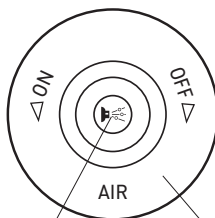

Tlačítko „Jet“
Zapnutí/vypnutí
trysek Jet

Regulátor vzduchu
Změna intenzity
trysek Jet

2. Pro Vaši bezpečnost

Abyste z Vašeho produktu měli dlouho radost, pozorně si přečtěte tento návod k obsluze, zvláště pak bezpečnostní upozornění.

Návod k obsluze pečlivě uschovejte a případně jej předejte novému majiteli.

2.1 Použití v souladu s určením

Vířivá vana je určena výhradně pro soukromé použití, které zahrnuje použití v hotelových pokojích, domovech apod. Medicínské použití je vyloučeno. Použití je omezeno na interiér domu. Slouží výlučně ke koupání.

Jakékoliv jiné použití se považuje za použití v rozporu s určením. Za následky použití v rozporu s určením společnost Duravit AG neručí.

2.2 Bezpečnostní upozornění

Pozorně si přečtěte následující bezpečnostní upozornění a řiďte se jimi!

Odstraňte elektrické přístroje, na jejichž základě by mohlo hrozit nebezpečí zásahu elektrickým proudem.

- Ujistěte se, že se v blízkosti vířivé vany nenacházejí žádné elektrické přístroje.

Tento produkt je určen pouze pro použití dospělými osobami.

- Děti, starší a nemohoucí osoby a postižení lidé mohou vířivou vanu používat pouze pod dohledem.

Před každou koupelí zkontrolujte, zda není vířivá vana poškozena.

- Zkontrolujte především kryt nasávání. V případě poškození (praskliny, ulomené rohy...), nesmí být vířivá vana používána (ani ke koupání).

Používejte vířivku pouze tehdy, pokud jste úplně zdraví.

- Nepoužívejte vířivou vanu při symptomech chřipky, chřipkovém onemocnění nebo nakažlivých chorobách.
- V případě zdravotních omezení, především poruch krevního tlaku, sklonů ke krvácení, srdečních nebo žilních onemocnění, akutních zánětů resp. infekcí, nízkého nebo vysokého krevního tlaku, problémů s krevním oběhem, cukrovky nebo těhotenství konzultujte použití s lékařem.
- V případě užívání léků konzultujte použití s lékařem.

- Nepoužívejte vířivou vanu v případě požití alkoholu nebo jiných omamných látek.
- Nepoužívejte vířivku bezprostředně po těžké tělesné námaze.

Nepoužívejte příměsi do koupele, které tvoří pěnu.

- Používejte pouze příměsi do koupele určené pro vířivé vany.
- Použití příměsí do koupele tvořících pěnu se z důvodu tvorby pěny vířivým systémem nedoporučuje.

3. Popis symbolů

Následující výstražné symboly vás upozorní na nebezpečné úkony:

	POZOR!	V případě nízkého rizika, lehkých zranění.
UPOZORNĚNÍ!		V případě hmotných škod.

Používají se následující symboly:

!	Zde naleznete nějaký tip!
>	Zde budete vyzváni k provedení nějakého úkonu.

4. Informace o produktu

4.1 Trysky Jet

Trysky

6 trysek Jet (trysek s provzdušněnou vodou) uspořádaných na boční stěně vany vytváří blahodárný účinek masáže.

Druhy masáže

- Vodní masáž
- Vodní a vzduchová masáž (intenzita masáže je proměnlivá)

4.2 Barevné světlo LED (volitelně)

Světlo z 5 zářičů zapuštěných v bočních stěnách zalívá vanu. Lze zvolit různé barvy, bílé světlo i barevný program duha.

Barevný program duha

Změna světla v podobě jemného průběhu šesti barev:

bílá – modrá – tyrkysová – zelená – žlutá – červená – fialová – bílá - ...

Barvy

■ Žlutá	povzbuzující, osvobozující
■ Červená	povzbuzující, hřejivá, vitalizující
■ Fialová	vyvážená, regenerující, inspirující
■ Modrá	uklidňující, tlumící
■ Tyrkysová	vitalizující, oživující
■ Zelená	blahodárná, uklidňující, stabilizující

4.3 Zvukový doprovod (volitelně)

3 měniče zvuku šířícího se hmotou zajišťují optimální zvuk a požitek z hudby - pod vodou i nad ní. Přes Bluetooth můžete připojit externí audiozdroj a nahrát si svou oblíbenou hudbu.

5. Obsluha

Upozornění! Dezinfikujte vířivý systém před prvním použitím, po každé desáté koupeli, minimálně však jednou za měsíc a po delších prostojích.

5.1 Zapnutí vířivé vany

Upozornění! Po použití opět vypněte hlavní vypínač.

> Zapněte hlavní vypínač.

5.2 Vypnutí vířivé vany

> Vypněte hlavní vypínač.



5.3 Trysky Jet

Zapnutí/vypnutí

Předpoklad: Stav vody 5 cm nad nejméně umístěnou tryskou.

> Stiskněte tlačítko „Jet“.

Trysky se zapnou/vypnou.

Změna druhu masáže

> Pootočte regulátorem vzduchu.

K vodní masáži se přidá vzduch.

Změna směru masážního proudu

> Otáčejte kuličkou trysky Jet, dokud vám není směr masážního proudu příjemný.



5.4 Zapnutí/vypnutí barevného světla LED (volitelně)



POZOR! Poškození očí světelnými paprsky.

> **NEDÍVEJTE** se přímo do osvětlovacích prvků.

> Stiskněte tlačítko „Světlo“.

Zapne se bílé světlo.

> Stiskněte ještě jednou tlačítko „Světlo“.

Aktivuje se **barevný program duha**.

> Počkejte, až se rozsvítí požadovaná barva a potom potřetí stiskněte tlačítko „Světlo“.

Zafixuje se aktuální barva.

> Stiskněte počtvrté tlačítko „Světlo“.

Světlo se **vypne**.

5.5 Zapnutí zvukového doprovodu (volitelně)

Předpoklad: Audiozdroj s možností Bluetooth s protokolem A2DP.

- > Zapněte hlavní vypínač, režim Bluetooth se aktivuje.
- > Aktivujte režim Bluetooth svého audiozdroje, jak je popsáno v jeho návodu k obsluze.
- > Hledejte Bluetooth přístroj „Duravit“ a navažte s ním spojení.
- > Zadejte aktivační kód: „2412“.
- > Ovládejte svůj audiozdroj za účelem změny volby hudby a hlasitosti.

6. Čištění a péče

Upozornění!

Poškození povrchů nesprávnými čisticími prostředky.

- Nepoužívejte drhnocí, agresivní ani chemické čisticí prostředky.

6.1 Dezinfekce vířivého systému

Jak často?

Dezinfikujte vířivý systém před prvním použitím, po každé desáté koupeli, minimálně však jednou za měsíc a po delších prostojích.

Jak?



POZOR! Chlorový bělicí louh dráždí kůži.

- > Dodržujte bezpečnostní pokyny uvedené na dezinfekčním prostředku.
- > Během dezinfekce se ve vířivé vaně NEKOUPEJTE.

- > Zajistěte dobré větrání místnosti během provádění dezinfekce.
- > Naplňte vanu vodou.
- > Přidejte do vody dvouprocentní chlorový bělicí louh podle údajů výrobce.
- > Zapněte trysky Jet na 5 minut.
- > Nechte vodu ve vaně 5 minut stát.
- > Zapněte trysky Jet na 5 minut.
- > Vypusťte vodu a vypláchněte vanu.
- > Naplňte vanu znovu vodou.

- > Zapněte trysky Jet na 5 minut.
- > Vypusťte vodu.
- > V případě nutnosti postup opakujte.

6.2 Sanitární akrylát

Čištění

- > Akrylátové části vyčistěte měkkým, vlhkým hadrem.
- > K příležitostnému základnímu čištění a odstranění ulpívajících skvrn použijte ošetrující sadu pro péči o akrylátové povrchy Duravit (č. výr. #79030100 0 00 0000).
- > Silnější nečistoty odstraňte pomocí teplé vody a tekutého čisticího prostředku, prostředku na mytí nádobí nebo mýdlového roztoku.

Poškození

- > Škrábance a jiná povrchová poškození odstraňte pomocí sady pro péči a opravu akrylových povrchů, kterou dodává společnost Duravit (č. výr. #79030200 0 00 0000).

6.3 Ovládací prvky

- > Čistěte ovládací prvky měkkým, vlhkým hadrem.

6.4 Odtok a přepad

- > Čistěte odtok a přepad měkkým, vlhkým hadrem.

7. Likvidace



Proveďte ekologickou likvidaci obalu.

Vířivá vana musí být podle předpisů příslušné země předána k řádné, ekologické likvidaci. Elektronické součásti musí být předány k opětovnému použití. Informujte se u vaší příslušné sběrný.

8. Pomoc v případě problému



POZOR!

Vířivou vanu smí opravovat pouze vyškolení instalatéři sanitárních zařízení resp. elektroinstalatéři.

Problém	Možná příčina	Řešení problému
Tvorba pěny	Mýdlo nebo šampon ve vodě na koupání.	> Vypněte vířivý systém. > Naplňte vanu čerstvou vodou.
Vířivý systém se spustí jen na krátkou dobu.	Příliš nízký stav vody.	> Doplněte vodu, až 5 cm nad nejvýše položenou trysku. > Držte déle stisknuté tlačítko „Jet“.
Vířivý systém se nespustí.	Je vypnutý hlavní vypínač.	> Zapněte hlavní vypínač.
	Je vypnutá hlavní pojistka.	> Zapněte hlavní pojistku.
	Vypínač proti chybnému proudu (RCD) nebo samočinná pojistka se uvolnily.	> Odpojte vanu od elektrické sítě. > Zavolejte zákaznický servis.
Nelze změnit hlasitost/zvuk.	Neexistuje kompatibilita dat.	> Zkontrolujte, jestli audiozdroj podporuje protokol A2DP.

9. Údržba

> Kontrolujte pravidelně proudový chránič, jak je popsáno v jeho návodu k obsluze.

10. Technické údaje

10.1 Typový štítek

Typový štítek naleznete na zadní straně návodu k obsluze.

Tento produkt odpovídá všem příslušným směrnícím EU.

10.2 Identifikační údaje

Jmenovité napětí	220-240 V ~ (AC)
Frekvence	740xxx 00 2 00 1000: 50 Hz 740xxx 00 2 00 1006: 60 Hz
Max. jmenovitý výkon	viz typový štítek
Druh krytí	IP X5 ochrana proti tryskající vodě (ze všech směrů)
Ochranná třída	1

10.3 Materiály

Vana	sanitární akryl
Kryt trysek	plast, pochromovaný
Ovládací prvky	plast/mosaz, pochromovaný
Odtok a přepad	plast/mosaz, pochromovaný

10.4 Automatická doba vypnutí

Trysky Jet	20 minut po aktivaci
------------	----------------------

Obsah

1. Prehľadné obrázky	18
1.1 Výbava	18
1.2 Ovládacie prvky	18
2. Pre Vašu bezpečnosť	19
2.1 Použitie podľa určenia	19
2.2 Bezpečnostné pokyny	19
3. Popis symbolov	20
4. Informácia o produkte	20
4.1 Jet trysky	20
Trysky	20
Druhy masáží	20
4.2 LED farebné svetlo (voliteľne)	20
Svetelný program Dúha	21
Farby	21
4.3 Zvuk (voliteľne)	21
5. Obsluha	21
5.1 Zapnutie vírivej vane	21
5.2 Vypnutie vírivej vane	21
5.3 Jet trysky	22
Zapnutie/vypnutie	22
Zmena druhu masáže	22
Zmena smeru masážneho prúdu	22
5.4 Zapnúť/vypnúť LED farebné svetlo (voliteľne)	22
5.5 Zapnúť zvuk (voliteľne)	23
6. Čistenie a údržba	23
6.1 Dezinfekcia vírivého systému	23
Ako často?	23
Ako?	23
6.2 Sanitárny akryl	24
Čistenie	24
Poškodenia	24
6.3 Ovládacie prvky	24
6.4 Odpadová a prepadová súprava	24
7. Likvidácia	24
8. Pomoc v prípade problému	25
9. Údržba	25
10. Technické údaje	25

10.1	Typový štítok	25
10.2	Identifikačné údaje.....	26
10.3	Materiály	26
10.4	Automatická doba vypnutia	26

1. Prehľadné obrázky

1.1 Výbava



Jet trysky
6 bočných trysiek



LED farebné svetlo
(voliteľne)
5 žiaríčkov

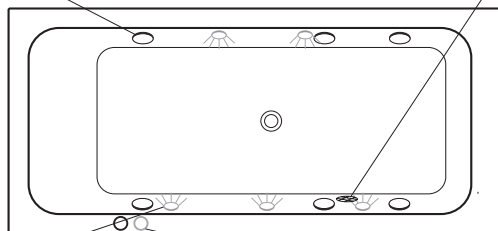

Kryt nasávania

Ovládacie prvky

1.2 Ovládacie prvky

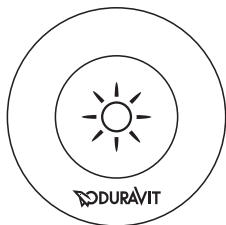

Tlačidlo „Svetlo“
Zapnúť/vypnúť farebné svetlo

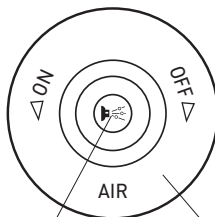

Tlačidlo „Jet“
Zapnutie/vypnutie Jet trysiek

Regulátor vzduchu
Zmena intenzity Jet trysiek

2. Pre Vašu bezpečnosť

Aby Vám produkt robil radosť dlhé roky, pozorne si prečítajte tento návod na obsluhu, a to najmä bezpečnostné pokyny.

Návod na obsluhu starostlivo uschovajte a prípadne ho odovzdajte novému majiteľovi.

2.1 Použitie podľa určenia

Vírivá vaňa je určená výlučne na prevádzku v súkromnej sfére, ktorá zahŕňa jej využitie v hotelových izbách, ubytovniach a pod., použitie vírivej vane na medicínske využitie je vylúčené. Môže sa používať len vo vnútri domu. Slúži iba na kúpanie.

Akékoľvek iné použitie sa považuje za použitie v rozpore s určením. Duravit AG nepreberá ručenie za následky spôsobené iným používaním než na určený účel.

2.2 Bezpečnostné pokyny

Nasledujúce bezpečnostné pokyny si starostlivo prečítajte a dodržujte ich!

Odstráňte elektrické prístroje, ktoré by mohli spôsobiť úraz elektrickým prúdom.

- Uistite sa, či sa v blízkosti vírivej vane nenachádzajú žiadne elektrické prístroje.

Tento produkt môžu používať len dospelé osoby.

- Deti, staré a slabé osoby, ako aj ľudia s postihnutím môžu vírivú vaňu používať len pod dohľadom.

Pred každým použitím vírivej vane skontrolujte, či nie je poškodená.

- Skontrolujte predovšetkým kryt nasávania. V prípade poškodenia (trhliny, zlomené rohy...), sa vírivá vaňa nesmie používať (ani na kúpanie).

Kúpte sa len vtedy, ak ste úplne zdraví.

- Vo vani sa nekúpte, keď máte príznaky chrípky, chrípkového infektu alebo začínajúcich chorôb.
- Pri zdravotných obmedzeniach, predovšetkým pri poruchách krvného tlaku, náchylnosti na krvácanie, ochoreniach srdca a ciev, akútnom zápale resp. infektoch, nízkom alebo vysokom krvnom tlaku, problémoch s krvným obehom, diabetes alebo počas tehotenstva konzultujte používanie najprv s lekárom.
- Ak užívate lieky, konzultujte používanie vírivej vane najprv s lekárom.
- Nekúpte sa po požití alkoholu alebo iných omamných prostriedkov.
- V žiadnom prípade nepoužívajte bazén po ťažkej telesnej námahe.

Vyhýbajte sa používaniu penotvorných prísad do kúpeľa.

- Používajte len prísady do kúpeľa vhodné pre vírivé vane.
- Použitie penotvorných prísad do kúpeľa sa z dôvodu tvorenia peny spôsobeného vírivým systémom neodporúča.

3. Popis symbolov

Na nebezpečné kroky upozorňujú nasledujúce výstražné značky:



POZOR!

Pri malom nebezpečenstve, ľahkých poraneniach.

UPOZORNENIE!

Pri vecných škodách.

Používajú sa tieto symboly:

- ! Tu nájdete tip!
- > Tu ste vyzvaní, aby ste konali.

4. Informácia o produkte

4.1 Jet trysky

Trysky

Šesť Jet trysiek (vodno-vzduchových trysiek) usporiadaných v bočnej stene vytvára blahodarne pôsobiaci masážny účinok.

Druhy masáží

- Vodná masáž
- Vodno-vzduchová masáž (intenzita masáže je nastaviteľná)

4.2 LED farebné svetlo (voliteľne)

Vaňu presvetľuje svetlo z piatich žiaričov zapustených v bočných stenách. Dajú sa voliť rôzne farby, biele svetlo, ako aj svetelný program Dúha.

Svetelný program Dúha

Zmena svetla šesťfarebným mäkkým tokom farieb:

biela – modrá – tyrkysová – zelená – žltá – červená – fialová – biela - ...

Farby

■ Žltá	Povzbudzujúca, oslobodzujúca
■ Červená	Povzbudzujúca, zahrievajúca, vitalizujúca
■ Fialová	Vyrovnaná, regenerujúca, inšpirujúca
■ Modrá	Upokojujúca, tlmíaca
■ Tyrkysová	Vitalizujúca, oživujúca
■ Zelená	Príjemná, upokojujúca, stabilizujúca

4.3 Zvuk (voliteľne)

Tri akustické meniče sa starajú o optimálny zvuk a zážitok z hudby nad a pod vodou. Cez Bluetooth môžete pripojiť externú zvukovú anténu a nahráť vašu obľúbenú hudbu.

5. Obsluha

Upozornenie! Vírivý systém dezinfikujte pred prvým použitím, po každom desiatom kúpeli, ale minimálne raz mesačne, ako aj keď sa systém dlhší čas nepoužíval.

5.1 Zapnutie vírivej vane

Upozornenie! Po použití vypnite hlavný vypínač.

> Zapnite hlavný vypínač.

5.2 Vypnutie vírivej vane

> Vypnite hlavný vypínač.



5.3 Jet trysky

Zapnutie/vypnutie

Predpoklad: Hladina vody 5 cm nad najvyššou tryskou.

> Stlačte tlačidlo „Jet“.

Trysky sa zapnú/vypnú.

Zmena druhu masáže

> Otáčajte regulátorom vzduchu.

Do vodnej masáže sa privádza vzduch.

Zmena smeru masážneho prúdu

> Otáčajte guľou Jet trysky, až kým nebude smer masážneho prúdu pre vás čo najpríjemnejší.



5.4 Zapnúť/vypnúť LED farebné svetlo (voliteľne)



POZOR! Poškodenie očí svetelnými lúčmi.

> **NEPOZERAJTE** sa priamo do osvetľovacích prvkov.

> Stlačte tlačidlo „Svetlo“.

Zapne sa **biele svetlo**.

> Znovu stlačte tlačidlo „Svetlo“.

Aktivuje sa **farebný svetelný program Dúha**.

> Počkajte, kým sa nerozsvieti želaná farba a potom tretí raz stlačte tlačidlo „Svetlo“.

Zafixuje sa aktuálna **farba**.

> Štvrtý raz stlačte tlačidlo „Svetlo“.

Svetlo sa **vypne**.

5.5 Zapnúť zvuk (voliteľne)

Predpoklad: Zvukový zdroj podporujúci Bluetooth s protokolom A2DP.

- > Zapnite hlavný vypínač, Bluetooth režim je aktivovaný.
- > Aktivujte Bluetooth režim vášho zvukového zdroja podľa popisu v jeho návode na obsluhu.
- > Vyhľadajte Bluetooth prístroj „Duravit“ a vytvorte pripojenie k tomuto prístroju.
- > Zadajte aktivačný kód: „2412“.
- > Na zvukom zdroji zmeňte voľbu hudby a hlasitosť.

6. Čistenie a údržba

Upozornenie!

Poškodenia povrchu nesprávnymi čistiacimi prostriedkami.

- Nepoužívajte abrazívne, agresívne ani chemické čistiace prostriedky.

6.1 Dezinfekcia vírivého systému

Ako často?

Vírivý systém dezinfikujte pred prvým použitím, po každom desiatom kúpeli, ale minimálne raz mesačne, aj keď sa systém dlhší čas nepoužíval.

Ako?

 **POZOR! Chlórový bieliaci lúh dráždi pokožku.**

- > Dodržiavajte bezpečnostné pokyny dezinfekčného prostriedku.
- > Počas dezinfikovania sa NEKÚPTE vo vani.

- > Počas dezinfikovania zabezpečte dobré vetranie priestoru.
- > Vaňu naplňte vodou.
- > 2-percentný chlórový bieliaci lúh dajte do vody podľa pokynov výrobcu.
- > Zapnite vzduchové trysky na 5 minút.
- > Vodu vo vani nechajte 5 minút odstáť.
- > Zapnite vzduchové trysky na 5 minút.
- > Vypustite vodu a vypláchnite vaňu.
- > Vaňu opäť naplňte vodou.

- > Zapnite vzduchové trysky na 5 minút.
- > Vypustite vodu.
- > V prípade potreby proces zopakujte.

6.2 Sanitárny akryl

Čistenie

- > Akryl čistíte mäkkou, vlhkou handričkou.
- > Na príležitostné základné čistenie a na odstránenie silných fľakov použite Duravit sadu na ošetrovanie akrylových povrchov (č. výr. #79030100 0 00 0000)
- > Silné znečistenie odstráňte teplou vodou a tekutým čistiacim prostriedkom, prostriedkom na umývanie riadu alebo mydlovým roztokom.

Poškodenia

- > Škrabance a iné povrchové poškodenia odstráňte sadou Duravit na ošetrovanie a opravy akrylových povrchov (č. výr. #79030200 0 00 0000).

6.3 Ovládacie prvky

- > Ovládacie prvky čistíte mäkkou, vlhkou handričkou.

6.4 Odpadová a prepadová súprava

- > Odpadovú a prepadovú súpravu čistíte mäkkou, vlhkou handričkou.

7. Likvidácia



Obal odstráňte ekologickým spôsobom.

Vírivú vaňu musíte podľa predpisov bežných vo vašej krajine odovzdať na riadnu, ekologickú likvidáciu. Elektronické časti sa musia odovzdať na recykláciu. Informujte sa na vašom príslušnom zbernom mieste.

8. Pomoc v prípade problému



POZOR!

Vírivú vaňu môžu opravovať iba vyškolení sanitárni inštalatéri, resp. elektroinštalatéri.

Problém	Možná príčina	Riešenie problému
Tvorba peny	Mydlo alebo šampón vo vode na kúpanie.	> Vypnite vírivý systém. > Vaňu naplňte čerstvou vodou.
Vírivý systém sa zapne iba na chvíľu.	Príliš nízka hladina vody.	> Doplnite vodu, až kým nebude 5 cm nad najvyššou tryskou. > Chvíľu podržte stlačené tlačidlo „Jet“.
Vírivý systém sa nespustil.	Vypnutý hlavný vypínač.	> Zapnite hlavný vypínač.
	Vypnutá hlavná poistka.	> Zapnite hlavnú poistku.
	Zareagoval prúdovýchránič (RCD) alebo poistkový automat.	> Vaňu odpojte zo siete. > Zavolajte zákaznícky servis.
Hlasitosť/zvuk sa nedá zmeniť.	Nekompatibilita údajov.	> Skontrolujte, či zvukový zdroj podporuje A2DP protokol.

9. Údržba

> Prúdový chránič pravidelne kontrolujte tak, ako je to opísané v jeho návode na obsluhu.

10. Technické údaje

10.1 Typový štítok

Typový štítok sa nachádza na zadnej strane návodu na obsluhu.

Tento produkt zodpovedá všetkým príslušným smerniciam EÚ.

10.2 Identifikačné údaje

Menovité napätie	220-240 V ~ (AC)
Frekvencia	740xxx 00 2 00 1000: 50 Hz 740xxx 00 2 00 1006: 60 Hz
Max. menovitý výkon	pozri typový štítok
Stupeň ochrany	IP X5 Chránené proti tryskajúcej vode (zo všetkých smerov)
Trieda ochrany	1

10.3 Materiály

Vaňa na kúpanie	Sanitárny akryl
Kryt trysiek	Plast, chrómovaný
Ovládacie prvky	Plast/mosadz, chrómované
Odpadová a prepadová súprava	Plast/mosadz, chrómované

10.4 Automatická doba vypnutia

Jet trysky	20 minút po aktivácii
------------	-----------------------

Tartalom

1. Áttekintési képek	30
1.1 Felszereltség	30
1.2 Kezelőelemek.....	30
2. Biztonsága érdekében	31
2.1 Rendeltetésszerű használat	31
2.2 Biztonsági tudnivalók	31
3. A szimbólumok ismertetése	32
4. Termékinformációk	32
4.1 Jet-fúvókák.....	32
Fúvókák.....	32
A masszázs fajtái.....	32
4.2 Színes LED-fény (opcionális)	32
Szivárvány színes fényprogram	33
Színek	33
4.3 Hang (opcionális)	33
5. Kezelés	33
5.1 A hidromasszázs kád bekapcsolása	33
5.2 A hidromasszázs kád kikapcsolása	33
5.3 Jet-fúvókák.....	34
Be-/kikapcsolás.....	34
A masszázs fajtájának változtatása	34
A masszírozó sugár irányának változtatása	34
5.4 A színes LED-fény be-/kikapcsolása (opcionális)	34
5.5 Hang bekapcsolása (opcionális).....	35
6. Tisztítás és ápolás	35
6.1 A hidromasszázs-rendszer fertőtlenítése	35
Milyen gyakran?.....	35
Hogyan?	35
6.2 Szaniterakril	36
Tisztítás.....	36
Sérülések	36
6.3 Kezelőelemek.....	36
6.4 Le- és túlfolyó garnitúra	36
7. Ártalmatlanítás	36
8. Segítség problémák esetén	37
9. Karbantartás	37
10. Műszaki adatok	38

10.1	Típustábla	38
10.2	Termékjellemzők.....	38
10.3	Anyagok	38
10.4	Automatikus kikapcsolási idő	38

1. Áttekintési képek

1.1 Felszereltség



Jet-fúvókák
6 oldalifúvóka



Színes LED-fény
(opcionális)
5 világítótest

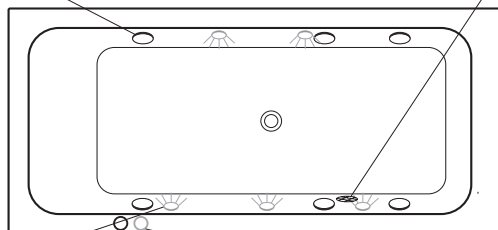

Beszívófedél

Kezelőelemek

1.2 Kezelőelemek

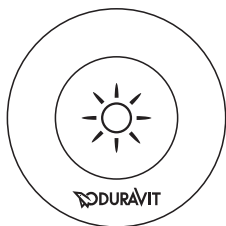

„Fény” gomb
A színes fény
be-/kikapcsolása

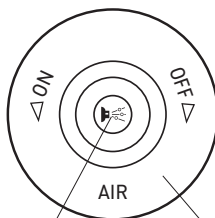

„Jet” gomb
A jet-fúvókák
be-/kikapcsolása

Levegő-szabályozó
A jet-fúvókák
erősségének változtatása

2. Biztonsága érdekében

Annak érdekében, hogy hosszú évekig örömet lelje a termékben, olvassa el figyelmesen ezt a kezelési útmutatót, különösen a biztonsági tudnivalókat.

Őrizze meg gondosan a kezelési útmutatót, és adott esetben adja tovább az új tulajdonosnak.

2.1 Rendeltetészerű használat

A hidromasszázs kád kizárólag magánhasználatra készült, ami magában foglalja a szállodai szobákban és lakóotthonokban történő használatot is, de a gyógyászati használat ki van zárva. A használat a ház belső terére korlátozott. A hidromasszázs kád csak fürdés céljaira szolgál.

Mindenféle más használat rendeltetésellenesnek minősül. A rendeltetésellenes használat következményeiért a Duravit AG nem vállal semmilyen felelősséget.

2.2 Biztonsági tudnivalók

Olvassa el figyelmesen és kövesse az alábbi biztonsági tudnivalókat!

Távolítsa el az elektromos készülékeket az esetleges áramütés veszélye miatt.

- Gondoskodjon arról, hogy ne legyenek elektromos készülékek a hidromasszázs kád közelében.

Ez a termék csak felnőtt személyek általi használatra készült.

- Gyermekek, idősebb és törékeny alkatú személyek, valamint a fogyatékkal élő emberek csak felügyelet mellett használhatják a hidromasszázs kádat.

Minden fürdés előtt ellenőrizze, hogy nem sérült-e a hidromasszázs kád.

- Ellenőrizze mindenképp előt a beszívófedelelet. Ha valami sérült lenne (repedések, letört sarkok ...), akkor a hidromasszázs kádat nem szabad használni (fürdésre sem).

Csak akkor fürödjön, ha teljesen egészséges.

- Ne fürödjön, ha influenza tünetei, influenzás fertőzés vagy fertőző betegségek jelentkeznek.
- Ha nem teljesen egészséges, legfőképpen ha nincs rendben vagy ingadozik a vérnyomása, ha szív- vagy vénás megbetegedésben szenved, akut gyulladása vagy fertőzése van, alacsony vagy magas a vérnyomása, keringési zavarai vannak, cukorbeteg vagy várandós, használat előtt forduljon orvoshoz.

- Ha gyógyszert szed, használat előtt kérje ki orvosa tanácsát.
- Ne fürödjön alkohol vagy más bódító szer fogyasztása esetén.
- Ne használja a kádat közvetlenül erős testi igénybevételt követően.

Kerülje a habképző fürdőtermékek használatát.

- Kizárólag hidromasszázs kádakhoz való fürdőtermékeket használjon.
- A habképző fürdőtermékek használata a hidromasszázs-rendszer által okozott habképződés miatt nem ajánlott.

3. A szimbólumok ismertetése

A következő figyelmeztető jelek veszélyes lépésekre hívják fel figyelmét:

-  **VIGYÁZAT!** Kis kockázat, könnyű sérülések esetén.
TUDNIVALÓ! Anyagi károk esetén.

A következő szimbólumokat használjuk:

- ! Itt egy tippet találhat!
 > Itt valamilyen tevékenységre kap felszólítást.

4. Termékinformációk

4.1 Jet-fúvókák

Fúvókák

Az oldalfalban elhelyezett 6 jet-fúvóka (víz- és levegőfúvóka) jótékony masszírozó hatást fejt ki.

A masszázs fajtái

- Vízmasszázs
- Víz- és levegőmasszázs (a masszázs erőssége változtatható)

4.2 Színes LED-fény (opcionális)

Az oldalfalakba beépített 5 világítótestből fény árasztja el a kádat.

Különböző színek, fehér fény, valamint a szivárvány színes fényprogram választható ki.

Szivárvány színes fényprogram

Fényváltás hatszínű, lágy színlefutással:

fehér – kék – türkiz – zöld – sárga – piros – ibolyakék – fehér - ...

Színek

■ sárga	élénkítő, felszabadító
■ piros	élénkítő, melengető, vitalizáló
■ ibolyakék	kiegyenlítő, regeneráló, inspiráló
■ kék	nyugtató, csillapító
■ türkiz	vitalizáló, élénkítő
■ zöld	jóleső, nyugtató, stabilizáló

4.3 Hang (opcionális)

A zene optimális élvezetéről 3 testhangváltó gondoskodik - a víz fölött és alatt. Bluetooth-on keresztül külső hangforrást csatlakoztathat a rendszerhez, és lejátszhatja kedvenc zenéjét.

5. Kezelés

Tudnivaló! Az első használat előtt, minden tizedik fürdés után, de havonta legalább egyszer, valamint a hosszabb állásidők után fertőtlenítsse a hidromasszázs-rendszert.

5.1 A hidromasszázs kád bekapcsolása

Tudnivaló! Használat után kapcsolja ki a főkapcsolót.

> Kapcsolja be a főkapcsolót.

5.2 A hidromasszázs kád kikapcsolása

> Kapcsolja ki a főkapcsolót.



5.3 Jet-fúvókák

Be-/kikapcsolás

Előfeltétel: a vízszint 5 cm-rel a legmagasabb fúvóka fölött van.

> Nyomja meg a „Jet” gombot.

A fúvókák be-/kikapcsolnak.

A masszázis fajtájának változtatása

> Nyissa ki a levegőszabályozót.

A vízmasszázsához levegő jut a rendszerbe.

A masszírozó sugár irányának változtatása

> Fordítsa el a jet-fúvóka gömbjét addig, amíg a masszírozó sugár iránya a legkellèmesebb nem lesz az Ön számára.



5.4 A színes LED-fény be-/kikapcsolása (opcionális)

 **VIGYÁZAT!** Fénysugarak okozta szemsérülések!

> Soha **NE** nézzen közvetlenül a világítóelemekbe.

> Nyomja meg a „Fény” gombot.

A fehér fény bekapcsol.

> Nyomja meg másodszor a „Fény” gombot.

A szivárvány színes fényprogram aktiválódik.

> Várjon, amíg ki nem gyullad a kívánt szín, és ezután nyomja meg harmadszor is a „Fény” gombot.

Az aktuális **szín rögzítésre kerül.**

> Nyomja meg negyedszer a „Fény” gombot.

A fény **kikapcsol.**

5.5 Hang bekapcsolása (opcionális)

Előfeltétel: bluetooth-képes hangforrás A2DP protokollal.

- > Kapcsolja be a főkapcsolót, a bluetooth-üzemmód aktiválódik.
- > Aktiválja hangforrásának bluetooth-üzemmódját annak kezelési útmutatója szerint.
- > Keresse meg a „Duravit“ bluetooth-készüléket, és hozza létre vele a kapcsolatot.
- > Adja meg az aktiválási kódot: „2412“.
- > A zene kiválasztásához és a hangerő változtatásához végezze el a hangforrás szükséges kezelési lépéseit.

6. Tisztítás és ápolás

Tudnivaló!

A nem megfelelő tisztítószer miatt megsérülhetnek a felületek!

- Ne használjon súroló hatású, agresszív vagy vegyi tisztítószereket.

6.1 A hidromasszázs-rendszer fertőtlenítése

Milyen gyakran?

Az első használat előtt, minden tizedik fürdés után, de havonta legalább egyszer, valamint a hosszabb állásidők után fertőtlenítse a hidromasszázs-rendszert.

Hogyan?

 **VIGYÁZAT! A klóros fehérítő lúgok ingerlik a bőrt.**

- > Vegye figyelembe a fertőtlenítőszer biztonsági tudnivalóit.
- > Fertőtlenítés közben NE fürödjön a kádban.

- > Fertőtlenítés közben gondoskodjon a helyiség jó szellőzéséről.
- > Töltse fel a kádat vízzel.
- > A gyártó adatai szerint adjon a vízhez 2%-os klóros fehérítő lúgot.
- > Kapcsolja be 5 percre a jet-fúvókákat.
- > Hagyja 5 percig állni a vizet a kádban.
- > Kapcsolja be 5 percre a jet-fúvókákat.
- > Engedje le a vizet, és öblítse ki a kádat.
- > Töltse fel újból vízzel a kádat.

- > Kapcsolja be 5 percre a jet-fúvókákat.
- > Engedje le a vizet.
- > Szükség esetén ismétlje meg a folyamatot.

6.2 Szaniterakril

Tisztítás

- > Az akrilfelületeket puha, nedves törölkendővel tisztítsa meg.
- > Az esetenkénti alaptisztításhoz és a makacs foltok eltávolításához használja az akrilfelületekhez való Duravit ápolókészletet (Cikksz. #79030100 0 00 0000)
- > Az erősebb szennyeződéseket meleg vízzel és folyékony tisztítószerrel, mosogatószerrel vagy szappanoldattal távolítsa el.

Sérülések

- > A karcolásokat és egyéb felületi sérüléseket az akrilfelületekhez való Duravit ápoló- és javítókészlettel távolítsa el (Cikksz. #79030200 0 00 0000).

6.3 Kezelőelemek

- > A kezelőelemeket puha, nedves ruhadarabbal tisztítsa meg.

6.4 Le- és túlfolyó garnitúra

- > A le- és túlfolyó garnitúrát puha, nedves ruhadarabbal tisztítsa meg.

7. Ártalmatlanítás



A csomagolást környezetbarát módon kell ártalmatlanítani.

A hidromasszázs kádat az országos előírások szerint, szabályos, környezetbarát módon kell ártalmatlanítani. Az elektronikus elemeket újrahasznosítható módon kell ártalmatlanítani. Kérjen információt az illetékes, ártalmatlanítással foglalkozó helytől.

8. Segítség problémák esetén

VIGYÁZAT!

A hidromasszázs kádat csak szakképzett szaniterszerelőnek, ill. villanyszerelőnek szabad javítania.

Probléma	Lehetséges ok	Problémakezelés
Habképződés	Szappan vagy sampon a fürdővízben.	> Kapcsolja ki a hidromasszázs-rendszert. > Töltse fel a kádat friss vízzel.
Csak rövid időre indul el a hidromasszázs-rendszer.	Túl alacsony vízszint.	> Töltsön utána vizet, hogy a vízszint 5 cm-rel a legmagasabb fúvóka fölött legyen. > Nyomja hosszabb ideig a „Jet” gombot.
Nem indul a hidromasszázs-rendszer.	Ki van kapcsolva a főkapcsoló.	> Kapcsolja be a főkapcsolót.
	Ki van kapcsolva a főbiztosító.	> Kapcsolja be a főbiztosítót.
	Kioldott a hibaáramkapcsoló (RCD) vagy a biztosító automata.	> Válassza le a kádat az áramhálózatról. > Hívja a képviseleti irodát.
Nem változtatható a hang-erő / a hangzás.	Nincs adatkompatibilitás.	> Ellenőrizze, hogy a hangforrás támogatja-e az A2DP protokollt.

9. Karbantartás

> Ellenőrizze rendszeresen a hibaáram-védőkapcsolót annak kezelési útmutatója szerint.

10. Műszaki adatok

10.1 Típustábla

A típustáblát a kezelési útmutató hátoldalán találhatja meg.
Ez a termék megfelel minden rávonatkozó EU-irányelvnek.

10.2 Termékjellemzők

Névleges feszültség	220-240 V ~ (váltakozó feszültség)
Frekvencia	740xxx 00 2 00 1000: 50 Hz 740xxx 00 2 00 1006: 60 Hz
Max. névleges teljesítmény	Lásd típustábla
Védettség	IP X5 vízsugár ellen védett (minden irányból)
Védettségi osztály	1

10.3 Anyagok

Fürdőkád	Szaniterakril
Fúvókafedelelek	Műanyag, krómozott
Kezelőelemek	Műanyag/sárgaréz, krómozott
Le- és túlfolyó garnitúra	Műanyag/sárgaréz, krómozott

10.4 Automatikus kikapcsolási idő

Jet-fúvókák	20 perccel az aktiválás után
-------------	------------------------------

Sadržaj

1. Pregledne slike	42
1.1 Oprema	42
1.2 Elementi za posluživanje	42
2. Za vašu sigurnost	43
2.1 Uporaba u skladu s namjenom	43
2.2 Sigurnosne upute	43
3. Opis simbola	44
4. Informacije o proizvodu	44
4.1 Vodeno zračne mlaznice	44
Mlaznice	44
Vrste masaža	44
4.2 LED-svjetlo u boji (opcija)	44
Program duginih boja	45
Boje	45
4.3 Glazba (izborno)	45
5. Rukovanje	45
5.1 Uključivanje masažne kade	45
5.2 Isključivanje masažne kade	45
5.3 Vodeno zračne mlaznice	46
Uključivanje/isključivanje	46
Promjena vrste masaže	46
Promjena smjera masažnog mlaza	46
5.4 Uključivanje/isključivanje LED-svjetla u boji (opcija)	46
5.5 Uključivanje glazbe (izborno)	47
6. Čišćenje i njega	47
6.1 Dezinficiranje sustava vrtnje	47
Kako često?	47
Kako?	47
6.2 Akril za sanitarije	48
Čišćenje	48
Oštećenja	48
6.3 Elementi za posluživanje	48
6.4 Komplet za odvodnju i prelijevanje	48
7. Zbrinjavanje otpada	48
8. Pomoć u slučaju problema	49
9. Održavanje	49
10. Tehnički podaci	49

10.1	Tipška tablica	49
10.2	Značajke.....	50
10.3	materijala	50
10.4	Automatsko vrijeme isključenja.....	50

1. Pregledne slike

1.1 Oprema



Vodeno zračne mlaznice
6 bočnih mlaznica

Usisni poklopac

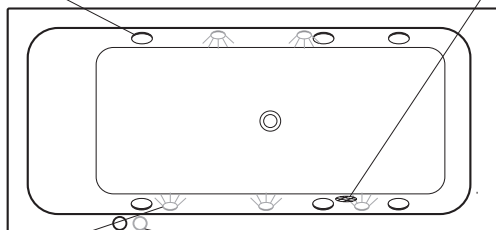

LED-svjetlo u boji
(opcija)
5 reflektora

Elementi za posluživanje

1.2 Elementi za posluživanje

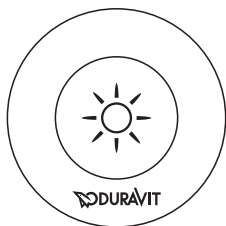

Tipka „Svjetlo“
Isključivanje/uključivanje
svjetla u boji

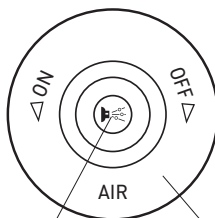

Tipka "Mlaz" (Jet)
Isključivanje/uključivanje
vodeno zračnih mlaznica

Regulator zraka
Promjena intenziteta djelovanja
vodeno zračnih mlaznica

2. Za vašu sigurnost

Molimo vas da pažljivo i do kraja pročitate ove upute za korištenje, naročito savjete za sigurnost, kako biste dugi niz godina uživali u svom proizvodu.

Pažljivo čuvajte ove upute za korištenje i predajte ih eventualnom novom vlasniku ovog proizvoda.

2.1 Uporaba u skladu s namjenom

Masažna kada namijenjena je isključivo uporabi u privatnom prostoru, što uključuje i uporabu u hotelskim sobama, hostelima i sl.; uporaba u medicinske svrhe je isključena. Uporaba je ograničena na unutrašnjost kuće. Ona služi samo za kupanje.

Svaka druga uporaba smatra se uporabom suprotnom namjeni. Duravit AG ne jamči za posljedice uporabe koja nije u skladu s namjenom.

2.2 Sigurnosne upute

Pažljivo pročitajte i pridržavajte se sljedećih savjeta za sigurnost!

Uklonite električne uređaje kako biste izbjegli opasnost od mogućeg strujnog udara.

- Uvjerite se da se u blizini masažne kade ne nalaze nikakvi električni uređaji.

Ovaj proizvod smiju koristiti samo odrasle osobe.

- Djeca, stariji i osobe koje se osjećaju slabo, kao i hendikepirane osobe smiju koristiti masažnu kadu samo pod nadzorom.

Provjerite prije svakog kupanja, je li masažna kada oštećena.

- Prije svega provjerite usisni poklopac. Ako je nešto oštećeno (postoje pukotine, slomljeni kutovi...), kada se ne smije koristiti (čak niti za kupanje).

Kupajte se samo ako ste potpuno zdravi.

- Nemojte se kupati ako imate simptome gripe, infekciju nalik gripi ili zarazne bolesti.
- Ako imate neka zdravstvena ograničenja, naročito poremećaje krvnog tlaka, ako ste skloni krvarenju, ako imate bolesno srce ili vene, akutne upale, odnosno infekcije, nizak ili visok krvni tlak, probleme s cirkulacijom, dijabetes ili ste u drugom stanju, prije korištenja posavjetujte se s liječnikom.

- Ako uzimate lijekove, prije korištenja posavjetujte se s liječnikom.
- Nemojte se kupati nakon konzumacije alkohola i drugih opijata.
- Ne ulazite u kadu neposredno nakon velikih tjelesnih napora.

Izbjegavajte dodatke za kupanje koji se pjene.

- Upotrebljavajte samo dodatke za kupanje predviđene za masažne kade.
- Uporaba dodataka za pjenjenje nije preporučljiva zbog sustava vrtnje koji stvara pjenu.

3. Opis simbola

Sljedeći znakovi upozorenja skreću pozornost na opasne korake:

	OPREZ!	Pri niskom riziku, lakšim ozljedama.
SAVJET!		Pri materijalnoj šteti.

Koriste se sljedeći simboli:

!	Ovdje ćete pronaći savjet!
>	Ovdje vas se upućuje na izvođenje nekog postupka.

4. Informacije o proizvodu

4.1 Vodeno zračne mlaznice

Mlaznice

6 bočno smještenih mlaznica (mlaznice s vodom i zrakom) ostvaruju blagotvorno masažno djelovanje.

Vrste masaža

- Vodena masaža
- Vodeno-zračna masaža (intenzitet masaže je promjenjiv)

4.2 LED-svjetlo u boji (opcija)

Svjetlo iz 5 bočno ugrađenih reflektora obasjava kadu.

Različite boje, bijelo svjetlo, kao i program duginih boja, stoje Vam na raspolaganju.

Program duginih boja

Svjetlost se mijenja kroz šest mekih gradijenata boja:

bijelo - plavo - tirkizno - zeleno - žuto - crveno - ljubičasto - bijelo -...

Boje

■ Žuta	Poticajna, oslobađajuća
■ Crvena	Poticajna, grije, vitalizira
■ Ljubičasta	Balansiranje, regeneracija, inspiracija
■ Plava	Smiruje, prigušuje
■ Tirkizna	Revitalizacija, osnažuje
■ Zelena	Blagotvorno, smiruje, stabilizira

4.3 Glazba (izborna)

3 strukturno prenošena zvučna pretvarača brinu oko optimalna užitka u zvukovima i glazbi, iznad i ispod vode. Bluetooth vezom možete spojiti eksterni audio izvor, i svirati vašu omiljenu glazbu.

5. Rukovanje

Savjet! Dezinfekcija sustava vrtnje prije prve uporabe, nakon svakog desetog kupanja, a najmanje jednom mjesečno, kao i nakon dužih razdoblja mirovanja.

5.1 Uključivanje masažne kade

Savjet! Isključite glavnu sklopku nakon uporabe.

> Uključite glavnu sklopku.

5.2 Isključivanje masažne kade

> Isključite glavnu sklopku.



5.3 Vodeno zračne mlaznice

Uključivanje/isključivanje

Preduvjet: Razina vode 5 cm iznad najviše mlaznice.

> Pritisnite tipku "Mlaznica" (Jet).

Mlaznice će se uključiti/isključiti.

Promjena vrste masaže

> Odvrnite regulator zraka.

Vodenoj masaži je dodan zrak.

Promjena smjera masažnog mlaza

> Okrenite kuglu vodeno zračne mlaznice, dok vam smjer masažnog mlaza nije najugodniji.



5.4 Uključivanje/isključivanje LED-svjetla u boji (opcija)



OPREZ! Opasnost povrede očiju od svjetlosnih zraka.

> **NE** gledajte izravno u rasvjetne elemente.

> Pritisnite tipku "Svjetlo".

Uključit će se **bijelo svjetlo**.

> Pritisnite tipku "Svjetlo" drugi put.

Aktiviran je **program svjetla dužinih boja**.

> Pričekajte dok se željena boja uključi, a zatim pritisnite po treći puta tipku "Svjetlo".

Trenutna **boja je fiksirana**.

> Pritisnite tipku "Svjetlo" četvrti put.

Svjetlo će se **isključiti**.

5.5 Uključivanje glazbe (izborna)

Preduvjet: Bluetooth audio izvor s protokolom A2DP.

- > Uključite glavnu sklopku; aktiviran je način rada Bluetooth.
- > Uključite Bluetooth način rada vašeg audio izvora, kao što je opisano u njegovom priručniku.
- > Potražite Bluetooth uređaj "Duravit" i ostvarite vezu s istim.
- > Unesite aktivacijski kod: "2412".
- > Koristite svoj audio izvor za podešavanje izbora i glasnoće glazbe.

6. Čišćenje i njega

Napomena!

Ako koristite pogrešna sredstva za čišćenje, možete oštetiti površinu.

- Ne koristite sredstva koja grebu, agresivna ili kemijska sredstva za čišćenje.

6.1 Dezinficiranje sustava vrtnje

Kako često?

Obavite dezinfekciju sustava vrtnje prije prve uporabe, nakon svakog desetog kupanja, a najmanje jednom mjesečno, kao i nakon dužih razdoblja mirovanja.

Kako?

 **OPREZ! Klor za izbjeljivanje je nadražujući za kožu.**

- > Obratite pozornost na sigurnosne upute sredstva za dezinfekciju.
- > Tijekom dezinfekcije NE koristite kadu za kupanje.

- > Pobrinuti se za dobro prozračivanje prostorije tijekom tog postupka.
- > Napunite kadu vodom.
- > Stavite klor za izbjeljivanje (2%) prema proizvođačkim uputama u vodu.
- > Uključite vodeno zračne mlaznice na 5 minuta.
- > Neka voda miruje u kadi 5 minuta.
- > Uključite vodeno zračne mlaznice na 5 minuta.
- > Ispustite vodu i isperite kadu.
- > Ponovno napunite kadu vodom.

- > Uključite vodeno zračne mlaznice na 5 minuta.
- > Ispustite vodu.
- > Ponovite postupak ako je potrebno.

6.2 Akril za sanitarije

Čišćenje

- > Akril čistite mekom, vlažnom krpom.
- > Koristite Duravit komplet za njegu (br. art. #79030100 0 00 0000) za povremeno temeljito čišćenje akrilnih površina i za uklanjanje tvrdokornih mrlja.
- > Jača onečišćenja uklonite toplom vodom i tekućim sredstvom za čišćenje, deterđentom za pranje suđa ili vodom sa sapunicom.

Oštećenja

- > Uklonite ogrebotine i druga površinska oštećenja s Duravit sredstvom za njegu i popravak akrilnih površina (br. art. #79030200 0 00 0000).

6.3 Elementi za posluživanje

- > Očistite upravljačke elemente s mekom, vlažnom krpom.

6.4 Komplet za odvodnju i prelijevanje

- > Očistite komplet za odvodnju i prelijevanje s mekom, vlažnom krpom.

7. Zbrinjavanje otpada



Pakiranje zbrinite na ekološki prikladan način.

Masažna kada se mora zbrinuti prema državnim propisima, na ekološki ispravan način. Dijelovi elektronike moraju se predati na reciklažu za ponovnu uporabu. Potražite informacije u nadležnom reciklažnom dvorištu.

8. Pomoć u slučaju problema



OPREZ!

Masažnu kadu može popraviti samo obučeni instalater za sanitarije i električar.

Problem	Mogući uzrok	kako riješiti problem
Pjenušanje	Sapun ili šampon u vodi kade.	> Isključivanje sustava vrtnje. > Napuniti kadu sa svježom vodom.
Sustav vrtnje starta samo nakratko.	Preniska razina vode.	> Napuniti s vodom, do 5 cm iznad najviše mlaznice. > Pritisnite duže tipku "Mlaznica" (Jet).
Sustav vrtnje ne starta.	Isključen glavni prekidač.	> Uključiti glavni prekidač.
	Glavni osigurač isključen.	> Uključiti glavni osigurač.
	Sklopka struje kvara (RCD) ili sigurnosni prekidač su iskočili.	> Kadu odvojiti od naponske mreže. > Nazovite službu za korisnike.
Glasnoća/ton ne mogu se mijenjati.	Nema kompatibilnosti podataka.	> Provjerite je li podržan protokol A2DP audio izvora.

9. Održavanje

> Redovito provjeravajte zaštitnu sklopku struje kvara, kako je opisano u pripadnim Uputama za rukovanje.

10. Tehnički podaci

10.1 Tipska tablica

Tipska pločica nalazi se na stražnjoj strani uputa za korištenje.
Ovaj proizvod u skladu je sa svim odgovarajućim smjernicama EU.

10.2 Značajke

Nazivni napon	220-240 V ~ (AC)
Frekvencija	740xxx 00 2 00 1000: 50 Hz 740xxx 00 2 00 1006: 60 Hz
Maks. nazivna snaga	vidi tipsku pločicu
Vrsta zaštite	IP X5 Zaštita od vode u mlazu (iz svih smjerova)
Razred zaštite	1

10.3 materijala

Kupaonske kade	Akril za sanitarije
Poklopac mlaznica	Plastika, kromirana
Elementi za posluživanje	Plastika/mjed, kromirana
Komplet za odvodnju i prelijevanje	Plastika/mjed, kromirana

10.4 Automatsko vrijeme isključenja

Vodeno zračne mlaznice	20 minuta nakon aktiviranja
------------------------	-----------------------------

Cuprins

1. Imagini de ansamblu	54
1.1 Dotări.....	54
1.2 Elemente de comandă.....	54
2. Pentru siguranța dumneavoastră	55
2.1 Utilizare conform destinației	55
2.2 Indicații privind siguranța	55
3. Descrierea simbolurilor	56
4. Informații despre produs	56
4.1 Duze de jet	56
Duze.....	56
Tipuri de masaj	56
4.2 Lumină colorată de LED (opțional)	57
Programul de lumină colorată tip curcubeu	57
Culori	57
4.3 Sunet (opțional)	57
5. Operare	57
5.1 Pornirea căzii cu hidromasaj	57
5.2 Oprirea căzii cu hidromasaj.....	58
5.3 Duze de jet	58
Activare/dezactivare	58
Schimbarea tipului de masaj	58
Schimbarea direcției jetului de masaj	58
5.4 Activarea/dezactivarea luminii colorate de LED (opțional)	58
5.5 Activarea sunetului (opțional)	59
6. Curățare și întreținere	59
6.1 Dezinfectarea sistemului de hidromasaj.....	59
Cât de frecvent?	59
Cum?.....	59
6.2 Acril sanitar	60
Curățare	60
Deteriorări	60
6.3 Elemente de comandă.....	60
6.4 Garnitură de scurgere și de preaplin.....	60
7. Eliminare ca deșeu	60
8. Asistență în caz de probleme	61
9. Întreținere	61
10. Date tehnice	62

10.1 Plăcuța de fabricație	62
10.2 Date specifice	62
10.3 Materiale	62
10.4 Timp de oprire automată.....	62

1. Imagini de ansamblu

1.1 Dotări



Duze de jet
6 duze laterale



Lumină colorată de LED
(opțional)
5 reflectoare

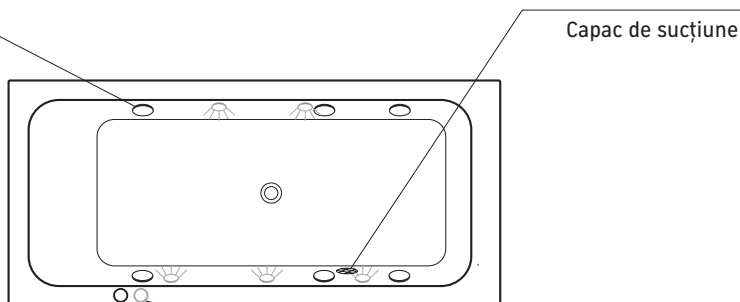

Capac de suțțiune

Elemente de comandă

1.2 Elemente de comandă

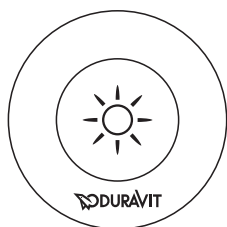

Tasta „Lumină”
Activarea/dezactivarea
luminii colorate

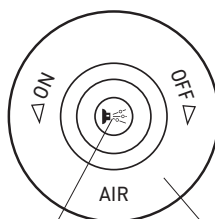

Tasta „Jet”
Activarea/dezactivarea
duzelor de jet

Regulator de aer
Modificarea intensității
duzelor de jet

2. Pentru siguranța dumneavoastră

Pentru a vă bucura mulți ani de produsul dumneavoastră, vă rugăm să citiți cu atenție aceste instrucțiuni de utilizare, în special indicațiile privind siguranța.

Păstrați cu grijă instrucțiunile de utilizare și, dacă este cazul, predați-le noului utilizator.

2.1 Utilizare conform destinației

Cada cu hidromasaj este destinată exclusiv uzului casnic, fiind inclusă folosirea în camere de hotel, cămine și spații similare, fiind exclusă însă utilizarea în scop medical. Este admisă numai utilizarea în spații închise. Se va folosi exclusiv pentru baie.

Orice altă formă de utilizare este considerată contrară destinației. Duravit AG nu își asumă nicio răspundere pentru consecințele utilizării contrare destinației.

2.2 Indicații privind siguranța

Citiți cu atenție și respectați următoarele indicații privind siguranța!

Îndepărtați aparatele electrice ca urmare a pericolului de electrocutare.

- Asigurați-vă că nu există aparate electrice în apropierea căzii cu hidromasaj.

Acest produs este destinat exclusiv utilizării de către adulți.

- Utilizarea căzii cu hidromasaj de către copii, persoane mai în vârstă și cu infirmități, precum și de către persoane cu handicap este permisă numai sub supraveghere.

Înainte de fiecare utilizare, verificați cada cu hidromasaj în privința deteriorărilor.

- Verificați în special capacul de sucțiune. Dacă există deteriorări (fisuri, colțuri rupte...), nu este admisă utilizarea căzii cu hidromasaj (nici pentru a face baie).

Faceți băi numai dacă sunteți perfect sănătos.

- Evitați băile dacă aveți simptomele unei gripe, ale unei infecții gripale sau ale unor afecțiuni contagioase.
- Dacă aveți probleme de sănătate, în special în cazul problemelor de tensiune, al tendințelor hemoragice, al afecțiunilor cardiace sau al venopatiilor, al inflamațiilor, respectiv infecțiilor acute, al hipotensiunii sau hipertensiunii arteriale, al problemelor circulatorii, al diabetului sau al sarcinii, este necesară consultarea medicului înainte de utilizare.

- În cazul administrării de medicamente este necesară consultarea medicului înainte de utilizare.
- Nu utilizați cada după consumarea de alcool sau a altor substanțe halucinogene.
- Nu este admisă utilizarea imediat după eforturi fizice intense.

Evitați utilizarea aditivilor spumânți pentru baie.

- Folosiți numai aditivi pentru baie potriviți pentru căzi cu hidromasaj.
- Nu se recomandă utilizarea aditivilor spumânți pentru baie ca urmare a spumei care se formează prin sistemul de hidromasaj.

3. Descrierea simbolurilor

Următoarele indicatoare de avertizare vă atenționează asupra acțiunilor periculoase:

	ATENȚIE!	Risc minor, vătămări corporale ușoare.
	INDICAȚIE!	În cazul daunelor materiale.

Se folosesc următoarele simboluri:

!	Aici găsiți un sfat!
>	Aici vi se solicită o acțiune.

4. Informații despre produs

4.1 Duze de jet

Duze

6 duze de jet (duze aer/apă) prevăzute în peretele lateral creează un efect plăcut de masaj.

Tipuri de masaj

- Masaj cu apă
- Masaj cu apă și aer (intensitatea masajului este variabilă)

4.2 Lumină colorată de LED (opțional)

Lumina din 5 reflectoare integrate în pereții laterali învăluie cada.

Se poate opta pentru diferite culori, lumină albă, precum și pentru programul de lumină colorată tip curcubeu.

Programul de lumină colorată tip curcubeu

Alternanță de lumini prin trecerea lină între cele șase culori:

alb – albastru – turcoaz – verde – galben – roșu – violet – alb - ...

Culori

■ Galben	Incitant, eliberator
■ Roșu	Incitant, cald, vitalizant
■ Violet	Echilibrant, regenerant, inspirator
■ Albastru	Liniștitor, calmant
■ Turcoaz	Vitalizant, revigorant
■ Verde	Benefic, liniștitor, stabilizant

4.3 Sunet (opțional)

3 transformatoare pentru sunetul transmis prin corpuri asigură un sunet optim și o experiență muzicală plăcută – la suprafață, dar și sub apă. Prin bluetooth este posibilă conectarea unei surse audio externe, bucurându-vă astfel de muzica dumneavoastră preferată.

5. Operare

Indicație! Dezinfectați sistemul de hidromasaj înainte de prima utilizare, la fiecare zece băi, dar cel puțin lunar, precum și după perioade îndelungate în care acesta nu este folosit.

5.1 Pornirea căzii cu hidromasaj

Indicație! Deconectați întrerupătorul principal după utilizare.

> Conectați întrerupătorul principal.

5.2 Oprirea căzii cu hidromasaj

> Deconectați întrerupătorul principal.



5.3 Duze de jet

Activare/dezactivare

Condiție: Nivelul apei este de 5 cm peste duza cea mai de sus.

> Acționați tasta „Jet”.

Duzele sunt activate/dezactivate.

Schimbarea tipului de masaj

> Deschideți regulatorul de aer prin rotire.

La masajul cu apă este adăugat aer.

Schimbarea direcției jetului de masaj

> Rotiți bila duzei de jet până când obțineți direcția jetului de masaj care este cea mai plăcută pentru dumneavoastră.



5.4 Activarea/dezactivarea luminii colorate de LED (opțional)



ATENȚIE! Leziuni oculare cauzate de raze de lumină.

> **NU** priviți direct în elementele de iluminat.

> Acționați tasta „Lumină”.

Lumina albă este activată.

> Acționați a doua oară tasta „Lumină”.

Programul de lumină colorată tip curcubeu este activat.

> Așteptați până la aprinderea luminii în culoarea dorită și acționați pentru a treia oară tasta „Lumină”.

Culoarea actuală este fixată.

> Acționați a patra oară tasta „Lumină”.

Lumina se **stinge**.

5.5 Activarea sunetului (opțional)

Condiție: sursă audio compatibilă bluetooth cu protocolA2DP.

- > Activați întrerupătorul principal, modul bluetooth este activat.
- > Activați modul bluetooth al sursei dumneavoastră audio, în conformitate cu descrierea din instrucțiunile de utilizare ale acesteia.
- > Căutați echipamentul bluetooth „Duravit” și realizați o conexiune cu acesta.
- > Introduceți codul de activare: „2412”.
- > Acționați sursa dumneavoastră audio pentru a selecta piesele și a modifica volumul.

6. Curățare și întreținere

Indicație!

Deteriorări ale suprafețelor cauzate de agenți de curățare necorespunzători.

- Nu utilizați agenți de curățare abrazivi, agresivi sau chimici.

6.1 Dezinfectarea sistemului de hidromasaj

Cât de frecvent?

Dezinfecțați sistemul de hidromasaj înainte de prima utilizare, la fiecare zece băi, dar cel puțin lunar, precum și după perioade îndelungate în care acesta nu este folosit.

Cum?

 **ATENȚIE! Soluția de înălbire cu clor activ irită pielea.**

- > Respectați instrucțiunile de siguranță ale dezinfectantului.
- > Pe parcursul dezinfectării NU este admisă utilizarea căzii cu hidromasaj.

- > Asigurați o aerisire corespunzătoare a încăperii pe parcursul operațiunii.
- > Umpleți cada cu apă.
- > Adăugați în apă soluție de înălbire de 2 % cu clor activ conform instrucțiunilor producătorului.
- > Porniți duzele de jet și lăsați-le să meargă timp de 5 minute.
- > Lăsați apa să stea în cadă timp de 5 minute.
- > Porniți duzele de jet și lăsați-le să meargă timp de 5 minute.
- > Evacuați apa și clătiți cada.

- > Umpleți din nou cada cu apă.
- > Porniți duzele de jet și lăsați-le să meargă timp de 5 minute.
- > Evacuați apa.
- > Repetați procedura dacă este necesar.

6.2 Acril sanitar

Curățare

- > Curățați acrilul cu o cârpă moale, umedă.
- > Utilizați setul de întreținere Duravit pentru suprafețe de acril (nr. art. #79030100 0 00 0000) la curățarea generală ocazională, precum și la îndepărtarea petelor persistente.
- > Îndepărtați impuritățile mai mari cu apă caldă și un agent de curățare lichid, detergent de vase sau leșie de săpun.

Deteriorări

- > Îndepărtați zgârieturile și alte deteriorări superficiale cu setul de întreținere și reparații Duravit pentru suprafețe acrilice (nr. art. #79030200 0 00 0000).

6.3 Elemente de comandă

- > Curățați elementele de comandă cu o cârpă moale, umedă.

6.4 Garnitură de scurgere și de preaplin

- > Curățați garnitura de scurgere și de preaplin cu o cârpă moale, umedă.

7. Eliminare ca deșeu



Eliminați ambalajul în mod ecologic.

Cada cu hidromasaj trebuie depusă la un punct de colectare ecologic conform prescripțiilor naționale. Componentele electronice trebuie depuse la un punct de reciclare. Solicitați informații de la autoritățile competente.

8. Asistență în caz de probleme

ATENȚIE!

Este admisă repararea căzii cu hidromasaj numai de către instalatori pentru echipamente sanitare calificați, respectiv specialiști calificați în domeniul instalațiilor electrice.

Problemă	Cauză posibilă	Soluționarea problemei
Formarea de spumă	Săpun sau șampon în apa din cadă.	<ul style="list-style-type: none">> Opriți sistemul de hidromasaj.> Umpleți cada cu apă proaspătă.
Sistemul de hidromasaj pornește doar pentru scurt timp.	Nivel prea scăzut al apei.	<ul style="list-style-type: none">> Completați cu apă până la 5 cm peste duza cea mai de sus.> Acționați tasta „Jet” pentru mai mult timp.
Sistemul de hidromasaj nu pornește.	Întreprupătorul principal este deconectat.	> Conectați întreprupătorul principal.
	Siguranța principală este dezactivată.	> Activați siguranța principală.
	S-a declanșat întreprupătorul de protecție contra curenților vagabonzi (RCD) sau siguranța automată.	<ul style="list-style-type: none">> Decuplați cada de la rețeaua de alimentare cu energie electrică.> Contactați serviciul de asistență tehnică pentru clienți.
Nu este posibilă reglarea volumului/sunetului.	Datele nu sunt compatibile.	> Verificați dacă sursa audio este compatibilă cu protocolul A2DP.

9. Întreținere

> Verificați periodic dispozitivul de protecție împotriva curentului rezidual conform descrierii din instrucțiunile de utilizare ale acestuia.

10. Date tehnice

10.1 Plăcuța de fabricație

Plăcuța de fabricație este prezentată pe ultima pagină a instrucțiunilor de utilizare. Prezentul produs corespunde tuturor directivelor UE aplicabile.

10.2 Date specifice

Tensiune nominală	220-240 V ~ (CA)
Frecvență	740xxx 00 2 00 1000: 50 Hz 740xxx 00 2 00 1006: 60 Hz
Putere nominală maximă	a se vedea plăcuța de fabricație
Tip de protecție	IP X5 Protejat împotriva jetului de apă (din toate direcțiile)
Clasa de protecție	1

10.3 Materiale

Cadă	Acril sanitar
Capac duze	Plastic, cromat
Elemente de comandă	Plastic/alamă, cromat
Garnitură de scurgere și de preaplin	Plastic/alamă, cromat

10.4 Timp de oprire automată

Duze de jet	20 minute de la activare
-------------	--------------------------

Vsebina

1. Pregledne slike	66
1.1 Oprema	66
1.2 Upravljalni elementi	66
2. Za vašo varnost	67
2.1 Uporaba v skladu z določili	67
2.2 Varnostna opozorila	67
3. Opis simbolov	68
4. Informacija o izdelku	68
4.1 Jet šobe	68
Šobe	68
Vrste masaž	68
4.2 LED barvna osvetlitev (opcijsko)	69
Program barvne osvetlitve mavrica	69
Barve	69
4.3 Zvok (opcijsko)	69
5. Upravljanje	69
5.1 Priključitev kadi z vrtinčenjem vode	69
5.2 Izklop kadi z vodnimi vrtinci	70
5.3 Jet šobe	70
Vkllop/izklop	70
Spreminjanje načina masaže	70
Spreminjanje smeri masažnega curka	70
5.4 LED barvna osvetlitev vklop/izklop (opcijsko)	70
5.5 Zvok (opcijsko)	71
6. Čiščenje in vzdrževanje	71
6.1 Razkuževanje sistema vrtinčenja	71
Kako pogosto?	71
Kako?	71
6.2 Sanitarni akril	72
Čiščenje	72
Poškodbe	72
6.3 Upravljalni elementi	72
6.4 Odtočni in prelivni komplet	72
7. Odstranjevanje	72
8. Pomoč v primeru težave	73
9. Vzdrževanje	73
10. Tehnični podatki	73

10.1	Tipska tablica	73
10.2	Karakteristike	74
10.3	Materiali.....	74
10.4	Avtomatski izklopni čas	74

1. Pregledne slike

1.1 Oprema



Jet šobe
6 stranskih šob



LED barvna osvetlitev
(optijsko)
5 reflektorjev

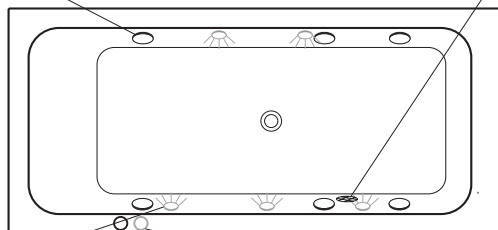

Sesalni pokrov

Upravljalni elementi

1.2 Upravljalni elementi

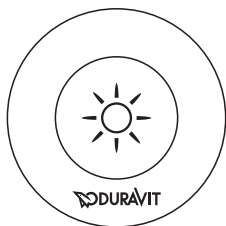

Tipka »Osvetlitev«
Barvna osvetlitev
vklop/izklop

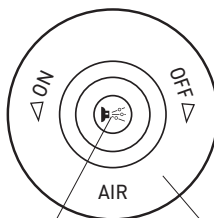

Tipka „Jet“
Jet šobe
vklop/izklop

Regulator zraka
Spreminjanje
jakosti jet šob

2. Za vašo varnost

Da boste lahko veliko let uživali ob uporabi vašega izdelka, prosimo, da pozorno preberete ta navodila za uporabo, še posebej varnostna opozorila.

Pazljivo shranite navodila za uporabo in jih predajte morebitnemu novemu uporabniku izdelka.

2.1 Uporaba v skladu z določili

Masažna kad je namenjena izključno za zasebno uporabo, kar vključuje uporabo v hotelskih sobah, študentskih domovih ipd., izključuje pa medicinsko uporabo. Uporaba je omejena na notranjost hiše. Namenjena je zgolj za kopanje.

Vsaka drugačna uporaba velja kot neskladna z določili. Podjetje Duravit AG ne prevzema odgovornosti za posledice, ki nastanejo zaradi uporabe, neskladne z določili.

2.2 Varnostna opozorila

Pozorno preberite in upoštevajte naslednja varnostna opozorila!

Zaradi morebitnega električnega udara odstranite električne naprave.

- Prepričajte se, da se v masažni kadi ne nahaja kakšna električna naprava.

Ta proizvod lahko uporabljajo le odrasle osebe.

- Otroci, starejši ljudje in ljudje šibkega zdravja ter invalidni ljudje smejo kad z vrtničenjem zraka uporabljati le pod nadzorom tretje osebe.

Pred vsakim kopanjem preverite, da masažna kad ni poškodovana.

- Predvsem preverite sesalni pokrov. Če je kaj poškodovano (razpoke, odkrušeni koti ...), se masažne kadi ne sme uporabljati (tudi ne za kopanje).

Okopajte se le, če ste popolnoma zdravi.

- Ne privoščite si kopeli, če imate simptome gripe, gripoznih okužb ali nalezljivih bolezni.
- Pri zdravstvenih omejitvah, predvsem pri težavah s krvnim tlakom, nagnjenosti h krvavitvam, obolenjih srca ali ven, akutnih vnetjih, npr. okužbah, nizkem ali visokem krvnem tlaku, težavah s krvožilnim sistemom, diabetesu ali nosečnosti, se pred uporabo posvetujte z zdravnikom.

- V primeru, da jemljete zdravila, se pred uporabo posvetujte z zdravnikom.
- Prepovedana je tudi uporaba po zaužitju alkohola ali drugih opojnih substanc.
- Uporaba je prepovedana po težjem telesnem naporu.

Ne uporabljajte dodatkov za kopanje, ki se penijo.

- Uporabljajte le dodatke za kopanje za masažne kadi.
- Uporabe dodatkov za kopanje, ki se penijo, zaradi penjenja, ki ga povzroča sistem vrtinčenja, ne priporočamo.

3. Opis simbolov

Naslednji opozorilni znaki vas opozarjajo na nevarne korake:

 **PREVIDNOST!** Pri majhnem tveganju, lažjih poškodbah.
NAVODILO! Pri materialnih škodah.

Uporabljeni so naslednji simboli:

! Tu boste našli nasvet!
 > Tu se od vas zahteva ukrepanje.

4. Informacija o izdelku

4.1 Jet šobe

Šobe

6 jet šob (vodno zračnih šob), ki so nameščene na stranski steni, ustvarja blagodejen masažni učinek.

Vrste masaž

- Vodna masaža
- Vodno zračna masaža (intenzivnost masaže je spremenljiva)

4.2 LED barvna osvetlitev (opcijsko)

Svetloba iz 5 reflektorjev, ki so nameščeni v stranskih stenah, napolnjuje kad. Izbirate lahko med različnimi barvami, od bele svetlobe do mavričnega barvnega programa osvetlitve.

Program barvne osvetlitve mavrica

Menjava osvetlitve s šestbarvnim mehkim prelivanjem barv.

bela – modra – turkizna – zelena – rumena – rdeča – vijoličasta – bela – ...

Barve

■ Rumena	poživlja, sprošča
■ Rdeča	poživlja, ogreva, stimulira
■ Vijoličasta	izravnava, regenerirajoča, navdihujoča
■ Modra	pomirjujoča, blažeča
■ Turkizna	stimulira, poživlja
■ Zelena	vpliva blagodejno, pomirja, stabilizira

4.3 Zvok (opcijsko)

3 pretvorniki zvoka skrbijo za optimalen zven in užitek ob glasbi nad in pod vodo. Preko naprave Bluetooth lahko priključite eksterni avdio vir in posnamete vašo priljubljeno glasbo.

5. Upravljanje

Navodilo! Sistem vrtinčenja razkužite pred prvo uporabo, po vsaki deseti kopeli, vendar najmanj enkrat mesečno ter po daljšem mirovanju.

5.1 Priključitev kadi z vrtinčenjem vode

Navodilo! Po uporabi izključite glavno stikalo.

> Vključite glavno stikalo.

5.2 Izklop kadi z vodnimi vrtinci

- > Izklopite glavno stikalo.



5.3 Jet šobe

Vklop/izklop

Pogoj: Nivo vode 5 cm nad najvišjo šobo.

- > Pritisnite tipko „Jet“.
- Šobe se vklopijo/izklopijo.

Spreminjanje načina masaže

- > Odprite regulator zraka.
- Vodni masaži se dodaja zrak.

Spreminjanje smeri masažnega curka

- > Obračajte kroglo jet šobe, dokler ni smer masažnega curka za vas najprijetnejša.



5.4 LED barvna osvetlitev vklop/izklop (opcijsko)



PREVIDNOST! Poškodbe oči zaradi svetlobnih žarkov.

- > **NE** glejte neposredno v elemente osvetlitve.
- > Pritisnite tipko »Osvetlitev«.
- Bela osvetlitev** se vklopi.
- > Pritisnite tipko »Osvetlitev« še drugič.
- Mavrični barvni program osvetlitve** se aktivira.
- > Počakajte, da se prižge zelena barva in nato še tretjič pritisnite tipko »Osvetlitev«.
- Aktualna **barva se fiksira**.
- > Pritisnite tipko »Osvetlitev« še četrtič.
- Osvetlitev **se izklopi**.

5.5 Zvok (opcijsko)

Pogoj: Bluetooth zmožen avdio vir s protokolom A2DP.

- > Vključite glavno stikalo, aktivira se način Bluetooth.
- > Aktivirajte način Bluetooth vašega avdio vira, kot je opisano v njegovih navodilih za uporabo.
- > Poiščite vašo Bluetooth napravo »Duravit« in vzpostavite povezavo.
- > Vnesite kodo za aktiviranje: »2412«.
- > Upravljajte z vašim avdio virom da spremenite izbor glasbe in glasnost.

6. Čiščenje in vzdrževanje

Navodilo!

Zaradi napačnih čistilnih sredstev se lahko poškodujejo površine.

- Ne uporabljajte nobenih abrazivnih, agresivnih ali kemičnih čistilnih sredstev.

6.1 Razkuževanje sistema vrtnčenja

Kako pogosto?

Sistem vrtnčenja razkužite pred prvo uporabo, po vsaki deseti kopeli, vendar najmanj enkrat mesečno ter po daljšem mirovanju.

Kako?

 **PREVIDNOST! Klorov belilni lug draži kožo.**

- > Upoštevajte varnostna navodila dezinfekcijskih sredstev.
- > Med razkuževanjem se NE kopajte v kadi z vrtnčenjem vode.

- > Med postopkom skrbite za dobro prezračevanje prostora.
- > Kad napolnite z vodo.
- > 2 odstotni klorov belilni lug dajte v vodo po navodilih proizvajalca.
- > Za 5 minut vklopite jet šobe.
- > Vodo pustite v kadi mirovati 5 minut.
- > Za 5 minut vklopite jet šobe.
- > Izpustite vodo in izperite kad.
- > Kad ponovno napolnite z vodo.

- > Za 5 minut vklopite jet šobe.
- > Izpustite vodo.
- > Če je potrebno, postopek ponovite.

6.2 Sanitarni akril

Čiščenje

- > Akril čistite z mehko, vlažno krpo.
- > Za občasno temeljito čiščenje in za odstranjevanje trdovratnih madežev uporabite komplet Duravit za vzdrževanje akrilnih površin (št.art. #79030100 0 00 0000).
- > Močnejše madeže odstranite s toplo vodo in tekočim čistilnim sredstvom, detergentom za posodo ali milnico.

Poškodbe

- > Praske in druge površinske poškodbe odstranite s kompletom Duravit za vzdrževanje in popravila akrilnih površin (št. art. #79030200 0 00 0000).

6.3 Upravljalni elementi

- > Elemente za upravljanje čistite z mehko, mokro krpo.

6.4 Odtočni in prelivni komplet

- > Odtočni in prelivni komplet čistite z mehko, mokro krpo.

7. Odstranjevanje



Embalažo odstranite skladno z varovanjem okolja.

Masažno kad se mora odstraniti skladno z običajnimi predpisi o varovanju okolja. Elektronske dele se mora reciklirati. Povprašajte pri vašem pristojnem centru za odstranjevanje odpadkov.

8. Pomoč v primeru težave

PREVIDNOST!

Kad z vrtničenjem vode smejo popravljati le šolani inštalaterji sanitarne opreme oz. elektroinštalaterji.

Težava	Možen vzrok	Odpravljanje težave
Nastajanje pene	Milo ali šampon v vodi za kohanje.	> Izključite sistem vrtničenja. > Kad napolnite s svežo vodo.
Sistem vrtničenja se zažene le za kratek čas.	Prenizek nivo vode.	> Dolijte vodo, do 5 cm nad najvišjo šobo. > Tipko „Jet“ pritiskajte dlje.
Sistem vrtničenja se ne zažene.	Izklopljeno je glavno stikalo.	> Vključite glavno stikalo.
	Izklopljena je glavna varovalka.	> Vključite glavno varovalko.
	Sprožilo se je stikalo za okvarni tok (RCD) ali avtomat varovalk.	> Kad odklopite iz električnega omrežja. > Pokličite servisno službo.
Glasnosti/zvena ne morete spremeniti.	Podatki niso kompatibilni.	> Preverite, ali avdio vir podpira protokol A2DP.

9. Vzdrževanje

> Redno preverjajte zaščitno stikalo za okvarni tok, kot je to opisano v njegovih navodilih za uporabo.

10. Tehnični podatki

10.1 Tipska tablica

Tipka tablica je na hrbtni strani navodil za uporabo.
Ta izdelek ustreza vsem zadevnim direktivam EU.

10.2 Karakteristike

Nazivna napetost	220-240 V ~ (AC)
Frekvenca	740xxx 00 2 00 1000: 50 Hz 740xxx 00 2 00 1006: 60 Hz
Maks. nazivna moč	glejte tipsko tablico
Vrsta zaščite	IP X5 Zaščita pred curkom vode (iz vseh strani)
Razred zaščite	1

10.3 Materiali

Kad	Sanitarni akril
Pokrov šob	Plastika, pokromana
Upravljalni elementi	Plastika/medenina, pokromana
Odtočni in prelivni komplet	Plastika/medenina, pokromana

10.4 Avtomatski izklopni čas

Jet šobe	20 minut po aktiviranju
----------	-------------------------

Съдържание

1. Функционални схеми	78
1.1 Оборудване	78
1.2 Органи за управление	78
2. За вашата безопасност	79
2.1 Използване по предназначение.....	79
2.2 Указания за безопасност	79
3. Описание на символите	80
4. Информация за продукта	80
4.1 Струйни дюзи.....	80
Дюзи.....	80
Видове масаж	80
4.2 Цветна светлина със светодиоди (опция)	81
Програма за цветна дъга	81
Цветове	81
4.3 Звук (опция)	81
5. Управление	81
5.1 Включване на хидромасажната вана	81
5.2 Изключване на хидромасажната вана	82
5.3 Струйни дюзи.....	82
Включване/изключване	82
Смяна на вида масаж	82
Промяна на посоката на масажирещата струя.....	82
5.4 Включване/изключване на цветната светлина със светодиоди (опция)	82
5.5 Включване на звука (опция).....	83
6. Почистване и поддръжка	83
6.1 Дезинфекциране на системата за воден масаж	83
Колко често?	83
Как?.....	83
6.2 Санитарен акрил	84
Почистване	84
Увреждания.....	84
6.3 Органи за управление	84
6.4 Устройство за изпразване и преливник	84
7. Депониране	85
8. Помощ при възникване на проблем	85
9. Техническо обслужване	86

10. ехнически характеристики	86
10.1 Табелка с основните технически данни	86
10.2 Показатели.....	86
10.3 Материали	86
10.4 Време за автоматично изключване	86

1. Функционални схеми

1.1 Оборудване



Струйни дюзи
6 странични дюзи

Капачка за източване

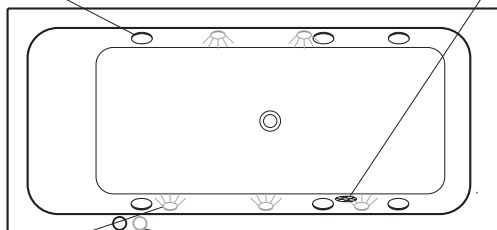

Цветна светлина
със светодиоди
(опция)
5 източника на
светлина

Органи за
управление

1.2 Органи за управление

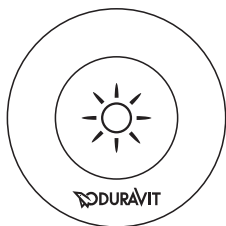

Бутон „Осветление“
Цветна светлина
включване/изключване

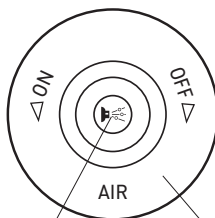

Бутон „Струя“
Струйни дюзи
включване/изключване

Регулатор на въздуха
Промяна на силата
на струйните дюзи

2. За вашата безопасност

За да се радвате много години на вашия продукт, моля, прочетете внимателно тази инструкция за работа, особено указанията за безопасност.

Спазвайте точно тази инструкция за работа и, при необходимост, я предайте на новия собственик.

2.1 Използване по предназначение

Хидромасажната вана е предназначена изключително за частния сектор, което включва използване в хотелски стаи, общежития и др. подобни, като се изключва медицинско приложение. За употреба само на закрито. Тя се използва само за къпане.

Всяко друго приложение се счита за използване не по предназначение. Duravit AG не носи отговорност за използване, което не е по предназначение.

2.2 Указания за безопасност

Прочетете внимателно следващите указания за безопасност и ги съблюдавайте!

Отстранете електрическите уреди, поради опасност от възможен удар от електрически ток.

- Уверете се, че близо до хидромасажната вана няма електрически уреди.

Този продукт е предназначен за използване само от възрастни.

- Деца, стари и немощни хора, а така също и инвалиди могат да използват хидромасажната вана само под наблюдение.

Преди всяко къпане проверявайте дали хидромасажната вана не е повредена.

- Проверявайте преди всичко капачката за източване. Ако нещо е повредено (пукнатини, счупени ъгли...), хидромасажната вана не трябва да се използва (също и за къпане).

Къпете се само, ако сте напълно здрави.

- Не се къпете, ако имате симптоми на грип, грипна инфекция или друга заразна болест.
- Преди използване трябва да се консултирате с лекар в случай на здравословни проблеми, проблеми с кръвното налягане, склонност към кръвотечение, заболявания на сърцето и вените, остри възпаления, съответно инфекции,

ниско или високо кръвно налягане, проблеми с кръвообращението, диабет или бременност.

- При вземане на медикаменти, преди използването се консултирайте с лекар.
- Не се къпете при приемане на алкохол или други упойващи средства.
- Не използвайте ваната непосредствено след голямо физическо усилие.

Избягвайте образуващи пяна добавки за вана.

- Използвайте само добавки за хидромасажни вани.
- Употребата на образуващи пяна добавки за вана не се препоръчва поради образуването на пяна чрез хидромасажната система.

3. Описание на символите

Следните предупредителни знаци насочват вниманието ви към опасни стъпки:

 **ВНИМАНИЕ!** При нисък риск, леки наранявания.
УКАЗАНИЕ! При материални щети.

Използват се следните символи:

! Тук ще намерите указание!
> Тук ще бъдете подканени за действие.

4. Информация за продукта

4.1 Струйни дюзи

Дюзи

6 монтирани в страничната стена струйни дюзи (водно-въздушни дюзи) осъществяват благотворно, масажирало въздействие.

Видове масаж

- Воден масаж
- Водно-въздушен масаж (Интензивността на масажа може да се променя)

4.2 Цветна светлина със светодиоди (опция)

Светлината от 5 вградени в страничните стени светлинни източника осветява ваната.

Могат да се избират различни цветове, бяла светлина, а така също и програма за цветна дъга.

Програма за цветна дъга

Смяна на светлината чрез шестцветен мек преход между цветовете:

бял – син – тюркоаз – зелен – жълт – червен – виолетов – бял – ...

Цветове

■ Жълт	Стимулиращ, освобождаващ
■ Червен	Стимулиращ, затоплящ, ревитализиращ
■ Виолетов	Балансиращ, регенериращ, вдъхновяващ
■ Син	Успокояващ, омекотяващ
■ Тюркоаз	Ревитализиращ, активиращ
■ Зелен	Благотворен, успокояващ, стабилизиращ

4.3 Звук (опция)

3 контактни високоговорителя се грижат за оптималния звуков тон и музикално усещане над и под водата. Чрез Bluetooth можете да включвате външен аудио източник и да слушате вашата любима музика.

5. Управление

Указание! Дезинфекцирайте системата за воден масаж преди първоначалното използване, след всяко десето къпане, но най-малко веднъж месечно, а така също и след по-дълги времена на престой.

5.1 Включване на хидромасажната вана

Указание! След използване изключете отново главния прекъсвач.

> Включете главния прекъсвач.

5.2 Изключване на хидромасажната вана

- > Изключете главния прекъсвач.



5.3 Струйни дюзи

Включване/изключване

Предварително условие: Нивото на водата е 5 см над най-горната дюза.

- > Натиснете бутона „Струя“.
Дюзите ще се включат/изключат.

Смяна на вида масаж

- > Завъртете регулатора на въздуха.
Към водния масаж се добавя въздух.

Промяна на посоката на масажиращата струя

- > Въртете главата на струйната дюза, докато постигнете желаната от вас посока на масажиращата струя.



5.4 Включване/изключване на цветната светлина със светодиоди (опция)



ВНИМАНИЕ!

Увреждане на очите от светлинните лъчи.

- > **НЕ** гледайте директно в осветителните елементи.
- > Натиснете бутона „Осветление“.
Ще се включи **бяла светлина**.
- > Натиснете втори път бутона „Осветление“.
Ще се активира **програма за цветна дъга**.
- > Изчакайте да светне желаният цвят и натиснете трети път бутона „Осветление“.
Ще остане да свети **текущият цвят**.
- > Натиснете четвърти път бутона „Осветление“.
Осветлението ще **се изключи**.

5.5 Включване на звука (опция)

Състояние: аудио източник с Bluetooth с протокол A2DP.

- > Включете главния прекъсвач, режимът Bluetooth се активира.
- > Активирайте режима Bluetooth на вашия аудио източник, който е описан в тази Инструкция за работа.
- > Потърсете Bluetooth-устройството „Dugavit“ и осъществете връзка с него.
- > Въведете кода за активиране: „2412“.
- > Управлявайте вашия аудио източник за избор на музика и промяна на силата на звука.

6. Почистване и поддръжка

Указание!

Повреди на повърхността вследствие на неподходящо почистващо средство.

- Не използвайте корозивни, агресивни или химически почистващи средства.

6.1 Дезинфекциране на системата за воден масаж

Колко често?

Дезинфекцирайте системата за воден масаж преди първоначалното използване, след всяко десето къпане, но най-малко веднъж месечно, а така също и ако не е използвана продължително време.

Как?



ВНИМАНИЕ! Белината действа възпалително на кожата.

- > Спазвайте указанията за безопасност на дезинфекциращото средство.
- > По време на дезинфекцията НЕ се къпете в хидромасажната вана.

- > При процедурата осигурете добра вентилация на помещението.
- > Напълнете ваната с вода.
- > Поставете във водата 2-процентна белина в съответствие с указанията на производителя.
- > Включете струйните дюзи за 5 минути.
- > Оставете водата да престои във ваната 5 минути.

- > Включете струйните дюзи за 5 минути.
- > Източете водата и промийте ваната.
- > Напълнете отново ваната с вода.
- > Включете струйните дюзи за 5 минути.
- > Източете водата.
- > Ако е необходимо, повторете процедурата.

6.2 Санитарен акрил

Почистване

- > Почиствайте акрилните елементи с мека, влажна кърпа.
- > Използвайте комплект Duravit за поддържане за акрилни повърхности (каталожен № #79030100 0 00 0000) за евентуалното основно почистване и отстраняването на упорити петна.
- > Отстранявайте силните замърсявания с топла вода и течено миешо средство, разтвор на детергент или сапунен разтвор.

Увреждания

- > Отстранете драскотините и другите повърхностни увреждания чрез комплекта Duravit за поддръжка и ремонт за акрилни повърхности (кат. № #79030200 0 00 0000).

6.3 Органи за управление

- > Почиствайте органите за управление с мека, влажна кърпа.

6.4 Устройство за изпразване и преливник

- > Почиствайте устройството за изпразване и преливника с мека, влажна кърпа.

7. Депониране



Депонирайте опаковката по безвреден за околната среда начин.

Хидромасажната вана трябва да бъде предадена за отпадъци по правилен, безвреден за околната среда начин, в съответствие с приетите в страната правила. Електронните елементи трябва да бъдат предадени за рециклиране. Осведомете се за близките до вас места за депониране на отпадъци.

8. Помощ при възникване на проблем



ВНИМАНИЕ!

Хидромасажната вана трябва да се ремонтира само от монтьори по санитарна техника, съотв. специалисти по електротехника.

Проблем	Възможна причина	Отстраняване на проблема
Разпенване	Наличие на сапун или шампоан във водата на ваната.	<ul style="list-style-type: none">> Изключете системата за воден масаж.> Напълнете ваната с прясна вода.
Системата за воден масаж се включва само за кратко време.	Много ниско ниво на водата.	<ul style="list-style-type: none">> Напълнете още вода, докато нивото достигне 5 см над най-горната дюза.> Натиснете продължително бутона „Струя“.
Системата за воден масаж не се включва.	Главният прекъсвач е изключен.	<ul style="list-style-type: none">> Включете главния прекъсвач.
	Изключил е главният предпазител.	<ul style="list-style-type: none">> Включете главния предпазител.
	Задействана е дефектната защита (RCD) или е задействан автоматичният прекъсвач.	<ul style="list-style-type: none">> Изключете ваната от мрежата.> Обадете се на сервиза.
Силата на звука/тонът не се променят.	Няма съвместимост на данните.	<ul style="list-style-type: none">> Проверете дали аудио източникът поддържа протокола A2DP.

9. Техническо обслужване

> Проверявайте редовно мрежовия прекъсвач на дефектнотоковата защита съгласно описанието в неговата инструкция за работа.

10. Технически характеристики

10.1 Табелка с основните технически данни

Табелката с основните технически данни се намира на гърба на инструкцията за работа.

Този продукт отговаря на приложимите директиви на ЕС.

10.2 Показатели

Номинално напрежение	220-240 V ~ (променливо)
Честота	740xxx 00 2 00 1000: 50 Hz 740xxx 00 2 00 1006: 60 Hz
Макс. номинална мощност	вижте табелката с основните технически данни
Степен на защита	IP X5 Защитен от водна струя (от всички посоки)
Клас на защита	1

10.3 Материали

Вана	Санитарен акрил
Капачка на дюзите	Пластмаса, хромирана
Органи за управление	Пластмаса/месинг, хромирани
Устройство за изпразване и преливник	Пластмаса/месинг, хромирани

10.4 Време за автоматично изключване

Струйни дюзи	20 минути след активирането
--------------	-----------------------------

Saturs

1. Pārskats	90
1.1 Aprīkojums.....	90
1.2 Vadības elementi.....	90
2. Jūsu drošībai	91
2.1 Paredzētajam mērķim atbilstīga izmantošana	91
2.2 Drošības norādes	91
3. Simbolu nozīme	92
4. Informācija par izstrādājumu	92
4.1 Ūdens strūklas sprauslas	92
Sprauslas	92
Masāžas veidi	92
4.2 Krāsainais LED apgaismojums (izvēles piederums).....	92
Krāsaino gaismu programma Varavīksne.....	93
Krāsas.....	93
4.3 Skaņa (izvēles funkcija).....	93
5. Apkope	93
5.1 Hidromasāžas vannas ieslēgšana	93
5.2 Hidromasāžas vannas izslēgšana	93
5.3 Ūdens strūklas sprauslas	94
Ieslēgšana/izslēgšana	94
Mainīt masāžas veidu	94
Mainīt masāžas strūklas virzienu	94
5.4 Krāsainā LED apgaismojuma ieslēgšana/izslēgšana (izvēles piederums).....	94
5.5 Skaņas pieslēgšana (izvēles funkcija).....	95
6. Tīrīšana un kopšana	95
6.1 Hidromasāžas sistēmas dezinfekcija	95
Cik bieži?.....	95
Kā?.....	95
6.2 Sanitārtehniskais akrils.....	96
Tīrīšana	96
Bojājumi.....	96
6.3 Vadības elementi.....	96
6.4 Noteces un pārplūdes apdare.....	96
7. Utilizācija	96
8. Problēmas un risinājumi	97
9. Apkope	97

10. Tehniskie dati	98
10.1 Pases datu plāksnīte	98
10.2 Parametri.....	98
10.3 Materiāli.....	98
10.4 Automātiskās izslēgšanās laiks	98

1. Pārskats

1.1 Aprīkojums



Ūdens strūkļas sprauslas
6 sānu sprauslas



Krāsains LED apgaismojums
(izvēles piederums)
5 punktgaismas

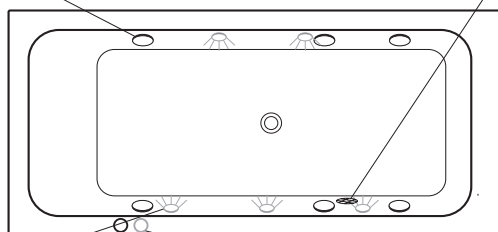

Iesūcēja noslēgs

Vadības elementi

1.2 Vadības elementi

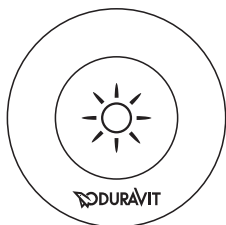

Taustiņš „Apgaismojums“
Krāsainā apgaismojuma
ieslēgšana/izslēgšana

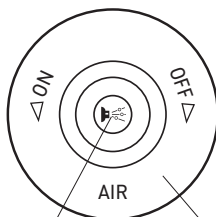

Taustiņš „Ūdens strūkļas sprausla“
Ūdens strūkļas sprauslu
ieslēgšana/izslēgšana

Gaisa regulators
Mainīt ūdens
strūkļas sprauslu intensitāti

2. Jūsu drošībai

Lai jūs varētu lietot šo izstrādājumu daudzus gadus, lūdzam uzmanīgi izlasīt lietošanas instrukciju, īpašu uzmanību pievēršot drošības norādēm.

Saqlabājiet lietošanas instrukciju un, ja iespējams, nododiet to jaunajam īpašniekam.

2.1 Paredzētajam mērķim atbilstīga izmantošana

Hidromasāžas vannu ir paredzēts izmantot tikai privātajā sektorā, tajā skaitā arī viesnīcu istabās, hosteļos u. tml.; to nav paredzēts izmantot ārstnieciskos nolūkos. Izmantošanas ierobežojums – tikai iekštelpās. Tā ir paredzēta tikai ūdens peldēm.

Jebkāds cits lietojums ir uzskatāms par neatbilstīgu paredzētajam mērķim. “Duravit AG” neatbild par sekām, ko izraisa paredzētajam mērķim neatbilstīga izmantošana.

2.2 Drošības norādes

Uzmanīgi izlasiet un ievērojiet drošības norādes!

Novāciet elektriskās ierīces, jo tās rada strāvas triecienu risku.

- Pārliedzinieties, ka hidromasāžas vannas tuvumā nav nekādu elektrisku ierīču.

Izstrādājumu paredzēts izmantot tikai pieaugušajiem.

- Bērni, veci un nevarīgi cilvēki, kā arī personas ar īpašām vajadzībām drīkst izmantot hidromasāžas vannu tikai tad, ja kāds tos uzrauga.

Pirms katras peldes pārbaudiet, vai hidromasāžas vanna nav bojāta.

- It īpaši pārbaudiet iesūcēja noslēgu. Ja konstatēti jebkādi bojājumi (piemēram, plaisas, nolauzti stūri), hidromasāžas vannu nedrīkst izmantot (arī kā parastu vannu ne).

Izmantojiet vannu tikai tad, kad esat pilnīgi vesels.

- Neejiet vannā, ja jums ir gripas simptomi, gripai līdzīga infekcija vai lipīga slimība.
- Ja jums ir veselības problēmas, it īpaši asinsspiediena traucējumi, asiņošanas diatēze, sirds slimības vai veneriskās sasilšanas, akūti iekaisumi vai infekcijas, zems vai augsts asinsspiediens, asinsrites traucējumi, diabēts vai grūtniecība, pirms izmantošanas konsultējieties ar ārstu.
- Konsultējieties ar ārstu par medikamentu lietošanu pirms hidromasāžas.
- Neejiet vannā, ja pirms tam esat lietojis alkoholu vai narkotikas.
- Neejiet vannā tūdaļ pēc smagas fiziskas slodzes.

Nav ieteicams izmantot vannas līdzekļus, kas veido putas.

- Izmantojiet tikai hidromasāžas vannām piemērotus vannas līdzekļus.
- Vannas līdzekļi, kas veido putas, izraisa pastiprinātu putu veidošanos hidromasāžas sistēmā, tāpēc šādu līdzekļu lietošana nav ieteicama.

3. Simbolu nozīme

Par bīstamu rīcību jūs brīdina šādas brīdinājuma zīmes.



UZMANĪBU! Neliels risks, vieglas traumas.
NORĀDĪJUMS! Mantiski bojājumi.

Ir izmantoti šādi simboli.

- ! Noderīgi padomi.
- > Jūs aicina rīkoties.

4. Informācija par izstrādājumu

4.1 Ūdens strūklas sprauslas

Sprauslas

Sānu malās izvietotās 6 ūdens strūklas sprauslas (ūdens-gaisa sprauslas) rada patīkamu masāžas efektu.

Masāžas veidi

- Ūdens masāža
- Ūdens-gaisa masāža (masāžas intensitāti var mainīt)

4.2 Krāsainais LED apgaismojums (izvēles piederums)

Sānu malās iebūvētās 5 punktgaismas izgaismo vannu.

Var izvēlēties dažādas krāsas, balto gaismu, kā arī krāsaino gaismu programmu „Varavīksne“.

Krāsaino gaismu programma Varavīksne

Gaisma mainās, secīgi un nekонтastaini mijoties sešām krāsām:

balta – zila – tirkīzzila – zaļa – dzeltena – sarkana – violela – balta – ...

Krāsas

■ Dzeltena	stimulējoša, atbrīvojoša
■ Sarkana	stimulējoša, sildoša, dzīvinoša
■ Violeta	izlīdzinoša, reģenerējoša, iedvesmojoša
■ Zila	nomierinoša, atslābinoša
■ Tirkīzzila	dzīvinoša, aktivizējoša
■ Zaļa	labdabīga, nomierinoša, stabilizējoša

4.3 Skaņa (izvēles funkcija)

3 mehāniskie skaņas pārveidotāji rūpējas par optimālu skaņu un muzikālo baudījumu – gan virs ūdens, gan zem ūdens. Ar Bluetooth starpniecību jūs varat pieslēgt ārēju skaņas avotu un atskaņot savu iecienītāko mūziku.

5. Apkope

Norādījums! Dezinficējiet hidromasāžas sistēmu pirms pirmās lietošanas reizes un pēc katras desmitās peldes. Hidromasāžas sistēma jādezinficē vismaz reizi mēnesī, kā arī tad, ja vanna ilgāku laiku nav lietota.

5.1 Hidromasāžas vannas ieslēgšana

Norādījums! Pēc vannas lietošanas izslēdziet galveno slēdzi.

> Ieslēdziet galveno slēdzi.

5.2 Hidromasāžas vannas izslēgšana

> Izslēdziet galveno slēdzi.



5.3 Ūdens strūklas sprauslas

Ieslēgšana/izslēgšana

Nosacījums: ūdens līmenim ir jābūt 5 cm virs augstākās sprauslas.

> Nospiediet taustiņu "Ūdens strūklas sprausla".

Tiek ieslēgtas/izslēgtas sprauslas.

Mainīt masāžas veidu

> Atgrieziet gaisa regulatoru.

Ūdens masāžai tiek pievienots gaiss.

Mainīt masāžas strūklas virzienu

> Groziet ūdens strūklas sprauslas lodīti, līdz iegūstat jums vispiemērotāko masāžas strūklas virzienu.



5.4 Krāsainā LED apgaismojuma ieslēgšana/izslēgšana (izvēles piederums)



UZMANĪBU! Gaismas stari ir kaitīgi acīm.

> Nekad **NESKATĪETIES** tieši apgaismojuma elementā.

> Nospiediet taustiņu „Apgaismojums”.

Tiek ieslēgta **baltā gaisma**.

> Nospiediet otrreiz taustiņu „Apgaismojums”.

Tiek aktivizēta **krāsainās gaismas programma „Varavīksne”**.

> Nogaidiet, līdz iedegas vēlamā krāsa, tad nospiediet trešo reizi taustiņu „Apgaismojums”.

Pašreizējā **krāsa tiek nofiksēta**.

> Nospiediet ceturto reizi taustiņu „Apgaismojums”.

Apgaismojums tiek **izslēgts**.

5.5 Skaņas pieslēgšana (izvēles funkcija)

Priekšnoteikums: skaņas avots, ko var savienot ar Bluetooth un kam ir protokols A2DP.

- > Ieslēdziet galveno slēdzi, Bluetooth režīms ir aktivizēts.
- > Aktivizējiet Bluetooth režīmu savā skaņas avotā, kā ir rakstīts tā lietošanas instrukcijā.
- > Uzmeklējiet Bluetooth ierīci „Duravit“ un izveidojiet savienojumu ar to.
- > Ievadiet aktivizācijas kodu: „2412“.
- > Mūzikas un skaļuma izvēle notiek jūsu skaņas avotā.

6. Tīrīšana un kopšana

Norādījums!

Nepiemērotu tīrīšanas līdzekļu izraisīti virsmas bojājumi.

- Nelietojiet abrazīvus, korozīvus vai ķīmiskus tīrīšanas līdzekļus.

6.1 Hidromasāžas sistēmas dezinfekcija

Cik bieži?

Dezinficējiet hidromasāžas sistēmu pirms pirmās lietošanas reizes un pēc katras desmitās peldes. Hidromasāžas sistēma jādezinficē vismaz reizi mēnesī, kā arī tad, ja vanna ilgāku laiku nav lietota.

Kā?

 **UZMANĪBU! Balinošais hlora šķīdums kairina ādu.**

- > Ievērojiet drošības norādes par dezinfekcijas līdzekļa lietošanu.
- > Dezinfekcijas laikā **NELIETOJĪET** hidromasāžas vannu.

- > Nodrošiniet, ka dezinfekcijas laikā telpa ir labi vēdināta.
- > Piepildiet vannu ar ūdeni.
- > Pievienojiet ūdenim balinošo 2 % hlora šķīdumu atbilstīgi ražotāja norādījumiem.
- > Ieslēdziet gaisa sprauslas uz 5 minūtēm.
- > Atstājiet ūdeni vannā 5 minūtes.
- > Ieslēdziet gaisa sprauslas uz 5 minūtēm.
- > Izlaidiet ūdeni un izskalojiet vannu.
- > Vēlreiz piepildiet vannu ar ūdeni.

- > Ieslēdziet gaisa sprauslas uz 5 minūtēm.
- > Izlaidiet ūdeni.
- > Ja vajadzīgs, atkārtojiet šīs darbības.

6.2 Sanitārtehniskais akrils

Tīrīšana

- > Tīriet akrilu ar mīkstu, mitru drānu.
- > Izmantojiet "Duravit" kopšanas komplektu akrila virsmām (preces Nr. #79030100 0 00 0000) vispārējai tīrīšanai un noturīgu traipu tīrīšanai.
- > Lielākos netīrumus nomazgājiet ar siltu ūdeni un šķidru tīrīšanas līdzekli, trauku mazgājamo līdzekli vai ziepjūdeni.

Bojājumi

- > Skrambas un citus virsmas bojājumus novērsiet ar "Duravit" kopšanas un remonta komplektu akrila virsmām (preces Nr. #79030200 0 00 0000).

6.3 Vadības elementi

- > Tīriet vadības elementus ar mīkstu, mitru drānu.

6.4 Noteces un pārplūdes apdare

- > Tīriet noteces un pārplūdes apdari ar mīkstu, mitru drānu.

7. Utilizācija



Utilizējiet iepakojumu videi nekaitīgā veidā.

Hidromasāžas vanna jānodod atkritumos saskaņā ar valsts noteikumiem par organizētu, videi nekaitīgu utilizāciju. Elektronikas detaļas jānodod atsevišķi izmantošanai. Vairāk informācijas varat iegūt tuvākajā utilizācijas punktā.

8. Problēmas un risinājumi

UZMANĪBU!

Hidromasāžas vannu drīkst remontēt tikai kvalificēts sanitārtehnīķis vai elektrotehnīķis.

Problēma	Iespējamais iemesls	Problēmas risinājums
Putu veidošanās	Vannas ūdenim ir pievienotas ziepes vai šampūns.	> Izslēdziet hidromasāžas sistēmu. > Piepildiet vannu ar tīru ūdeni.
Hidromasāžas sistēma ieslēdzas tikai uz brīdi.	Pārāk zems ūdens līmenis.	> Pielejiet ūdeni, kamēr līmenis ir 5 cm virs augstākās sprauslas. > Turiet taustiņu "Ūdens strūkļas sprausla" nospiestu ilgāk.
Hidromasāžas sistēma nedarbojas.	Nav ieslēgts galvenais slēdzis.	> Ieslēdziet galveno slēdzi.
	Galvenais drošinātājs ir izslēgts.	> Ieslēdziet galveno drošinātāju.
	Ir ieslēdzies strāvas noplūdes drošinātājs (RCD) vai automātiskais drošinātājs.	> Atvienojiet vannu no elektrotīkla. > Izsauciet klientu servisa pārstāvjus.
Nav iespējams mainīt skaļumu/skaņu.	Nav datu saderības.	> Pārbaudiet, vai skaņas avots atbalsta protokolu A2DP.

9. Apkope

> Regulāri pārbaudiet noplūdstrāvas aizsargslēdzi, kā aprakstīts tā lietošanas instrukcijā.

10. Tehniskie dati

10.1 Pases datu plāksnīte

Pases datu plāksnīte ir lietošanas instrukcijas beigās.
Šis izstrādājums atbilst visu piemērojamo ES direktīvu prasībām.

10.2 Parametri

Nominālais spriegums	220–240 V ~ (maiņstrāva)
Frekvence	740xxx 00 2 00 1000: 50 Hz 740xxx 00 2 00 1006: 60 Hz
Maksimālā nominālā jauda	sk. pases datu plāksnīti
Aizsardzības veids	IP X5 Aizsargāta pret ūdens strūklu (no visām pusēm)
Aizsardzības klase	1

10.3 Materiāli

Vanna	Sanitārtehniskais akrils
Sprauslas ar noslēgjiem	Hromēta plastmasa
Vadības elementi	Hromēta plastmasa/misiņš
Noteces un pārplūdes apdare	Hromēta plastmasa/misiņš

10.4 Automātiskās izslēgšanās laiks

Ūdens strūklas sprauslas	20 minūtes pēc aktivācijas
--------------------------	----------------------------

Turinys

1. Paveikslėliai	102
1.1 Įranga	102
1.2 Valdymo prietaisai.....	102
2. Jūsų saugumui	103
2.1 Naudojimas pagal paskirtį.....	103
2.2 Saugos nurodymai.....	103
3. Simbolių aprašymas	104
4. Informacija apie gaminį	104
4.1 Vandens purkštukai.....	104
Purkštukai.....	104
Masažo rūšys.....	104
4.2 Spalvotas šviesos diodų apšvietimas (užsakoma atskirai).....	105
Spalvoto apšvietimo programa „Vaivorykštė“	105
Spalvos.....	105
4.3 Garsas (užsakoma atskirai)	105
5. Valdymas	105
5.1 Sūkurinės vonios įjungimas.....	105
5.2 Sūkurinės vonios išjungimas	106
5.3 Vandens purkštukai.....	106
Įjungimas / išjungimas.....	106
Masažo rūšies keitimas	106
Masažinės srovės krypties keitimas.....	106
5.4 Spalvoto šviesos diodų apšvietimo įjungimas / išjungimas (pasirenkamasis).....	106
5.5 Garso įjungimas (užsakoma atskirai).....	107
6. Valymas ir priežiūra	107
6.1 Sūkurinės sistemos dezinfekavimas	107
Kaip dažnai?.....	107
Kaip?.....	107
6.2 Sanitarinis akrilas	108
Valymas	108
Pažeidimai	108
6.3 Valdymo prietaisai.....	108
6.4 Išleidimo ir persipylimo sifonas.....	108
7. Šalinimas	108
8. Pagalba sprendžiant problemas	109
9. Techninė priežiūra	109

10. Techniniai duomenys	109
10.1 Gamyklinių duomenų lentelė.....	109
10.2 Charakteristikos	110
10.3 Medžiagos	110
10.4 Automatinio išjungimo laikas	110

1. Paveikslėliai

1.1 Įranga



Vandens purkštukai
6 šoniniai purkštukai

Įsiurbimo angos
dangtelis

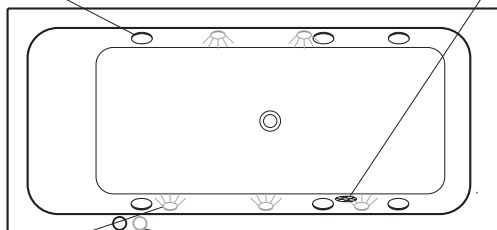

**Spalvotas šviesos
diodų apšvietimas**
(pasirenkamas)
5 šviestuvai

Valdymo prietaisai

1.2 Valdymo prietaisai

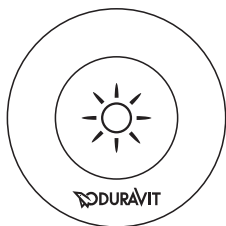

**Mygtukas
„Apšvietimas“**
Spalvoto apšvietimo
įjungimas / išjungimas

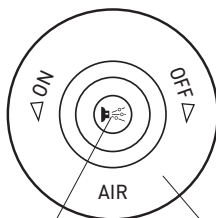

Mygtukas „Vandens srovė“
Vandens purkštukų
įjungimas / išjungimas

Oro reguliatorius
Vandens purkštukų
intensyvumui keisti

2. Jūsų saugumui

Tam, kad daug metų galėtumėte džiaugtis šiuo gaminiu, atidžiai perskaitykite šią naudojimo instrukciją, ypač saugos nurodymus.

Krupoščiai saugokite naudojimo instrukciją ir prireikus perduokite ją naujam naudotojui.

2.1 Naudojimas pagal paskirtį

Ši sūkurinė vonia yra skirta naudoti tik buityje, jos negalima naudoti viešbučiuose, bendrabučiuose ir t. t., taip pat ji nėra skirta naudoti medicinos tikslams. Galima naudoti tik patalpų viduje. Ji yra skirta tik maudymuisi.

Bet koks kitas naudojimas laikomas naudojimu ne pagal paskirtį. „Duravit AG“ nepriima atsakomybės už pasekmes, jei įranga naudojama ne pagal paskirtį.

2.2 Saugos nurodymai

Atidžiai perskaitykite šiuos saugos nurodymus ir jų laikykitės!

Kadangi elektros prietaisai kelia elektros smūgio pavojų, juos patraukite toliau.

- Užtikrinkite, kad šalia sūkurinės vonios nebūtų jokių elektros prietaisų.

Šis gaminys skirtas naudoti tik suaugusiems asmenims.

- Vaikai, senyvo amžiaus ir ligoti asmenys bei neįgalieji gali naudotis sūkurine vonia tik prižiūrimi.

Prieš maudydamiesi kaskart patikrinkite, ar sūkurinė vonia nesugadinta.

- Ypač svarbu patikrinti įsiurbimo angos dangtelį. Jei yra pažeidimų (įtrūkimų, nudaužtų kraštų ir pan.), naudotis sūkurine vonia negalima (net joje maudytis).

Maudykitės tik būdami visiškai sveiki.

- Nesinaudokite vonia, jei jaučiate gripo, peršalimo simptomus arba sirgdami užkrečiamosiomis ligomis.
- Jeigu turite sveikatos sutrikimų, visų pirma kraujospūdžio sutrikimų, sergate širdies arba venų ligomis, ūminiais uždegimais arba infekcijomis, jūsų kraujo spaudimas yra aukštas arba žemas, turite kraujotakos problemų, sergate diabetu arba esate nėščia, prieš naudodamiesi įranga, pasikonsultuokite su gydytoju.

- Jeigu vartojate vaistus, pasikonsultuokite su gydytoju.
- Nesimaudykite, jei vartojote alkoholį arba kitus kvaišalus.
- Nesinaudokite iš karto po didelio fizinio krūvio.

Venkite putojančių maudymosi priedų.

- Naudokite tik maudymosi priedus sukūrinėms vonioms.
- Naudoti putojančių maudymosi priedų, kurie veikiant sukūrinei sistemai labai putoja, nerekomenduojama.

3. Simbolių aprašymas

Šie įspėjamieji ženklai atkreipia jūsų dėmesį į pavojingus veiksmus:

	ATSARGIAI!	Esant nedidelei rizikai, lengviems sužalojimams.
PASTABA!		Esant materialinei žalai.

Naudojami šie simboliai:

!	Čia rasite patarimą!
>	Čia prašoma atlikti veiksmą.

4. Informacija apie gaminį

4.1 Vandens purkštukai

Purkštukai

6 šoninėje sienelėje įtaisyti srovės purkštukai (vandens ir oro mišinio purkštukai) sukelia malonumą teikiančią masažo poveikį.

Masažo rūšys

- Vandens masažas
- Vandens ir oro masažas (masažo intensyvumą galima keisti)

4.2 Spalvotas šviesos diodų apšvietimas (užsakoma atskirai)

Iš 5-ių šoninėje sienelėje įtaisytų įleistinių šviestuvų sklindanti šviesa užlieja visą vonią. Galima pasirinkti skirtingas spalvas, baltą šviesą bei spalvoto apšvietimo programą „Vaivorykštė“.

Spalvoto apšvietimo programa „Vaivorykštė“

Šešios spalvos keičiasi švelniai pereidamos iš vienos į kitą:

balta – mėlyna – melsvai žalsva – žalia – geltona – raudona – violetinė – balta – ...

Spalvos

■ Geltona	žvalinanti, atpalaiduojanti
■ Raudona	žvalinanti, šildanti, gaivinanti
■ Violetinė	teikianti dvasinės pusiausvyros, atnaujinanti jėgas, įkvepianti
■ Mėlyna	raminanti, migdanti
■ Melsvai žalsva	gaivinanti, tonizuojanti
■ Žalia	maloniai veikianti, raminanti, stabilizuojanti

4.3 Garsas (užsakoma atskirai)

3 vibraciniai garsiakalbiai užtikrina optimalų skambesį ir teikia galimybę mėgautis muzika virš vandens ir po juo. Per „Bluetooth“ galite prijungti išorinį garso šaltinį ir leisti savo mėgstamą muziką.

5. Valdymas

Pastaba! Sūkurinę sistemą dezinfekuokite prieš naudodami pirmą kartą, po kiekvieno dešimto maudymosi ir ne rečiau kaip kartą per mėnesį, taip pat po ilgesnio nenaudojimo laikotarpio.

5.1 Sūkurinės vonios įjungimas

Pastaba! Pasinaudoję sūkurine vonia, išjunkite pagrindinį jungiklį.

> Įjunkite pagrindinį jungiklį.

5.2 Sūkurinės vonios išjungimas

- > Išjunkite pagrindinį jungiklį.



5.3 Vandens purkštukai

Ijungimas / išjungimas

Sąlyga: vandens į vonią turi būti prileista 5 cm virš viršutinio purkštuko.

- > Paspauskite mygtuką „Vandens srovė“.

Purkštukai įsijungs / išsijungs.

Masažo rūšies keitimas

- > Atsukite oro reguliatorių.

Dabar bus masažuojama ne tik vandeniu, bet ir oru.

Masažinės srovės krypties keitimas

- > Sukite srovės purkštuko rutulį, kol masažinės srovės kryptis bus jums tinkamiausia.



5.4 Spalvoto šviesos diodų apšvietimo įjungimas / išjungimas (pasirenkamasis)



ATSARGIAI! Šviesos spinduliai gali pakenkti akims.

- > **NEŽIŪRĖKITE** tiesiai į apšvietimo elementus.

- > Paspauskite mygtuką „Apšvietimas“

Įsijungs balta šviesa.

- > Paspauskite mygtuką „Apšvietimas“ antrą kartą.

Įsijungs spalvoto apšvietimo programa „Vaivorykštė“.

- > Palaukite, kol užsidegs norimos spalvos šviesa, ir tada trečią kartą paspauskite mygtuką „Apšvietimas“.

Esama **šviesos spalva toliau nesikeis.**

- > Paspauskite mygtuką „Apšvietimas“ ketvirtą kartą.

Apšvietimas **išsijungs.**

5.5 Garso įjungimas (užsakoma atskirai)

Sąlyga: su „Bluetooth“ suderintas garso šaltinis, naudojantis protokolą A2DP.

- > Įjunkite pagrindinį jungiklį, įsijungs „Bluetooth“ režimas.
- > Įjunkite savo garso šaltinio „Bluetooth“ režimą, kaip paaiškinta šioje naudojimo instrukcijoje.
- > Suraskite „Bluetooth“ prietaisą „Duravit“ ir užmegzkite su juo ryšį.
- > Įveskite aktyvinimo kodą: „2412“.
- > Savo garso šaltinio valdymo prietaisais pasirinkite muziką ir nustatykite garsumą.

6. Valymas ir priežiūra

Pastaba!

Naudodami netinkamas valymo priemones galite pažeisti paviršius.

- Nenaudokite abrazyvinių, šerdinančių arba cheminių valymo priemonių.

6.1 Sūkurinės sistemos dezinfekavimas

Kaip dažnai?

Sūkurinę sistemą dezinfekuokite prieš naudodami pirmą kartą, po kiekvieno dešimto maudymosi ir ne rečiau kaip kartą per mėnesį, taip pat po ilgesnio nenaudojimo laikotarpio.

Kaip?

 **ATSARGIAI! Chloro baliklis dirgina odą.**

- > Atsižvelkite į naudojamai dezinfekcinei priemonei taikomus saugos nurodymus.
- > Dezinfekuojant sūkurinę vonią, joje maudytis **NEGALIMA**.

- > Dezinfekavimo metu patalpa turi būti gerai vėdinama.
- > Į vonią prileiskite vandens.
- > Į vandenį įberkite 2 procentų chloro baliklio, vadovaudamiesi gamintojo nurodymais.
- > 5-ioms minutėms įjunkite srovės purkštukus.
- > Leiskite vandeniui nusistovėti vonioje 5 minutes.
- > 5-ioms minutėms įjunkite srovės purkštukus.
- > Išleiskite vandenį ir išplaukite vonią.

- > Į vonią vėl prileiskite vandens.
- > 5-ioms minutėms įjunkite srovės purkštukus.
- > Išleiskite vandenį.
- > Jei reikia, šią procedūrą pakartokite.

6.2 Sanitarinis akrilas

Valymas

- > Akrilą valykite minkšta, drėgna šluoste.
- > Retkarčiais atlikdami pagrindinį valymą, įsisenėjusioms dėmėms šalinti naudokite „Duravit“ priežiūros rinkinį, skirta akrilo paviršiams (gam. Nr. #79030100 0 00 0000).
- > Didesnius nešvarumus valykite šiltu vandeniu ir skystu valikliu, indų plovikliu arba muilo tirpalu.

Pažeidimai

- > Įbrėžimus ir kitus paviršiaus pažeidimus šalinkite naudodami „Duravit“ priežiūros ir remonto rinkinį, skirtą akrilo paviršiams (gam. Nr. #79030200 0 00 0000).

6.3 Valdymo prietaisai

- > Valdymo prietaisus valykite minkštu, drėgnu skudurėliu.

6.4 Išleidimo ir persipylimo sifonas

- > Išleidimo ir persipylimo sifoną valykite minkštu, drėgnu skudurėliu.

7. Šalinimas



Pakuotę pašalinkite aplinkai saugiu būdu.

Sūkurinė vonia turi būti pašalinta tinkamu ir aplinkai saugiu būdu, vadovaujantis nacionalinėmis nuostatomis. Elektroninės dalys turi būti atiduotos panaudoti antrą kartą. Teiraukitės vietinėje atliekų šalinimo įstaigoje.

8. Pagalba sprendžiant problemas

ATSARGIAI!

Sūkurinę vonią leidžiama remontuoti tik kvalifikuotiems sanitarinės įrangos arba elektrotechnikos specialistams.

Problema	Galima priežastis	Problemos sprendimas
Putų susidarymas	Maudymosi vandenyje yra muilo arba šampūno.	> Išjunkite sūkurinę sistemą. > Į vonią prileiskite šviežio vandens.
Sūkurinė sistema įsijungia ir vėl išsijungia.	Per žemas vandens lygis.	> Prileiskite daugiau vandens, kad jo lygis būtų 5 cm virš aukščiausio purkštuko. > Ilgiau spauskite mygtuką „Vandens srovė“.
Sūkurinė sistema neįsijungia.	Išjungtas pagrindinis jungiklis.	> Įjunkite pagrindinį jungiklį.
	Išjungtas pagrindinis saugiklis.	> Įjunkite pagrindinį saugiklį.
	Suveikė gedimo srovės jungiklis (RCD) arba apsauginė automatika.	> Vonią atjunkite nuo elektros maitinimo tinklo. > Kreipkitės į klientų aptarnavimo skyrių.
Negalima pakeisti garsumo / skambesio.	Duomenų nesuderinamumas.	> Patikrinkite, ar garso šaltinis palaiko protokolą A2DP.

9. Techninė priežiūra

> Reguliariai patikrinkite apsauginį nuotėkio srovės jungiklį, kaip aprašyta jo naudojimo instrukcijoje.

10. Techniniai duomenys

10.1 Gamyklinių duomenų lentelė

Gamyklinių duomenų lentelė yra kitoje naudojimo instrukcijos pusėje.

Šis gaminytis atitinka visas atitinkamas ES direktyvas.

10.2 Charakteristikos

Vardinė įtampa	220–240 V ~ (AC)
Dažnis	740xxx 00 2 00 1000: 50 Hz 740xxx 00 2 00 1006: 60 Hz
Maks. vardinė galia	žr. gamyklinių duomenų lentelę
Apsaugos tipas	IP X5 Apsaugotas nuo purškiamo vandens (visomis kryptimis)
Apsaugos klasė	1

10.3 Medžiagos

Vonia	Sanitarinis akrilas
Purkštukų dangą	Plastikas, chromuotas
Valdymo prietaisai	Plastikas / žalvaris, chromuotas
Išleidimo ir persipylimo sifonas	Plastikas / žalvaris, chromuotas

10.4 Automatinio išjungimo laikas

Vandens purkštukai	20 minučių po įjungimo
--------------------	------------------------



İçindekiler

1. Genel Görünüm Resimleri	114
1.1 Donanım	114
1.2 Kontrol elemanları	114
2. Güvenliğiniz İçin	115
2.1 Talimatlara Uygun Kullanım	115
2.2 Güvenlik Uyarıları	115
3. Sembollerin Tanıtımı	116
4. Ürün Hakkında Bilgi	116
4.1 Su jetleri	116
Jetler	116
Masaj şekilleri	116
4.2 Renkli LED ışığı (opsiyonel)	117
"Gökkuşayı" renkli ışık programı	117
Renkler	117
4.3 Ses (opsiyonel)	117
5. Kullanım	117
5.1 Masajlı küvetin çalıştırılması	117
5.2 Masajlı küvetin devre dışı bırakılması	118
5.3 Su jetleri	118
Açılması/Kapatılması	118
Masaj şeklinin değiştirilmesi	118
Jetlerdeki su püskürtme yönünün değiştirilmesi	118
5.4 Renkli LED lambanın açılması/kapatılması (opsiyonel)	118
5.5 Sesin kapatılması (opsiyonel)	119
6. Temizlik ve Bakım	119
6.1 Masaj sisteminin dezenfekte edilmesi	119
Ne sıklıkta?	119
Nasıl?	119
6.2 Sihhi akrilik	120
Temizlik	120
Hasarlar	120
6.3 Kontrol Elemanları	120
6.4 Gider ve taşma parçası	120
7. İmha	120
8. Sorunlarda Yapılması Gerekenler	121
9. Bakım	121
10. Teknik Veriler	122

10.1 Tip Etiketleri	122
10.2 Karakteristik deęerler	122
10.3 Malzemeler	122
10.4 Otomatik Kapanma Zamanı	122

1. Genel Görünüm Resimleri

1.1 Donanım



Su jetleri
Kenar duvarlarda
6 adet jet



Renkli LED lamba
(opsiyonel)
5 adet spot lamba

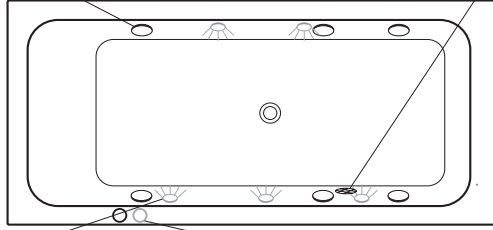

Emiş kapağı

Kontrol elemanları

1.2 Kontrol elemanları

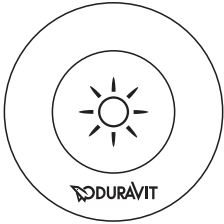

"Işık" tuşu
Renkli ışığı
açmak/kapatmak

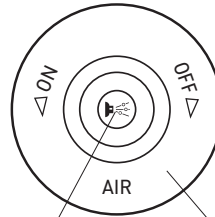

"Su jeti" tuşu
Su jetlerini
açmak/kapatmak

Hava ayarı düğmesi
Su jetlerinin
şiddeti değiştirilir

2. Güvenliđiniz İin

Ürününüzü uzun yıllar boyunca sorunsuz bir şekilde kullanmak için başta güvenlik uyarıları olmak üzere bu kullanım kılavuzunu dikkatli bir şekilde okuyunuz. Kullanım kılavuzunu özenli bir şekilde saklayınız ve gerektiğinde ilgili ürünün yeni sahibine teslim ediniz.

2.1 Talimatlara Uygun Kullanım

Bu masajlı küvet, otel odaları, misafirhaneler ve benzeri yerdeki kullanımlar dahil olmak üzere özel alanlardaki kullanımlar için öngörölmüştür; tıbbi amaçlarla kullanım için öngörölmemiştir. Sadece iç mekanda kullanılabilir. Sadece küvet olarak kullanım içindir.

Her türlü farklı kullanım şekli, talimatlara uygun olmayan kullanım olarak kabul edilir. Duravit AG firması, talimatlara uygun olmayan kullanımların neden olduđu durumlar için hiçbir sorumluluk üstlenmez.

2.2 Güvenlik Uyarıları

Aşağıdaki güvenlik uyarılarını dikkatlice okuyun ve bunlara lütfen uyunuz!

Olası bir elektrik çarpmasını önlemek için elektrikli cihazları uzaklaştırınız.

- Masajlı küvet yakınında herhangi bir elektrikli cihaz bulunmadığından emin olunuz.

Bu ürün, sadece yetişkin kişilerin kullanımı için öngörölmüştür.

- Çocuklar, yaşlılar, yatalak hastalar veya engelli insanlar, masajlı küveti sadece gözetim altında kullanabilirler.

Masajlı küveti kullanmadan önce her zaman üründe herhangi bir hasar bulunup bulunmadığını kontrol ediniz.

- Özellikle emiş kapağını kontrol ediniz. Herhangi bir hasar (çatlaklar, kırılmış köşeler...) tespit edildiğinde masajlı küvet kullanılmamalıdır (banyo yapmak için dahil).

Ürünü, sadece tamamen sağlıklı olduğunuzda kullanınız.

- Grip, gribal enfeksiyon veya bulaşıcı hastalık belirtileri olduğunda masajlı küveti kullanmayınız.
- Başta tansiyon rahatsızlıkları, kalp-damar hastalıkları, akut enfeksiyonlar, düşük veya yüksek tansiyon, dolaşım bozuklukları, diyabet veya hamilelik olmak üzere sağlık yönünden bir takım kısıtlamalar söz konusu olduğunda masajlı küveti kullanmadan önce bir hekime danışınız.

- İlaç kullanımı söz konusu olduğunda, ürünü kullanmadan önce bir hekime danışınız.
- Alkol veya başka uyuşturucu maddeler kullandığınızda ürünü kullanmayınız.
- Bedensel olarak ağır bir efor harcadıktan hemen sonra ürünü kullanmayınız.

Köpük oluşturucu banyo katkı maddelerinden kaçınılmalıdır.

- Sadece masajlı küvet için uygun banyo katkı maddeleri kullanınız.
- Köpük oluşturucu banyo katkı maddelerinin kullanılması, masaj sistemi tarafından oluşturulan köpük nedeniyle önerilmemektedir.

3. Sembollerin Tanıtımı

Aşağıdaki uyarı işaretleri, sizi tehlikeye yol açabilecek işlemlere yönelik uyarır:



DİKKAT!

Düşük düzeyde risk içeren durumlarda, hafif yaralanma tehlikelerinde.

BİLGİ!

Maddi hasar tehlikelerinde.

Aşağıdaki semboller kullanılmaktadır:

! Bu sembolün bulunduğu yerlerde, size bir ipucu verilir!

> Bu sembolün bulunduğu yerlerde, bir işlem yapmanız talep edilir.

4. Ürün Hakkında Bilgi

4.1 Su jetleri

Jetler

Yan duvarda bulunan 6 adet su jeti, rahatlatıcı bir masaj etkisi oluşturmaktadır.

Masaj şekilleri

- Su masajı
- Su-hava karışıklı masaj (masaj şiddeti ayarlanabilir)

4.2 Renkli LED ışığı (opsiyonel)

Yan duvarlara gömülü 5 adet spot lambanın ışığı küveti aydınlatır. Çeşitli renkler, beyaz ışık ve de "Gökkuşaağı" renkli ışık programı seçilebilmektedir.

"Gökkuşaağı" renkli ışık programı

Altı renk arasındaki geçişlerin yumuşak olduğu bir ışık değişimi:
beyaz – mavi – turkuaz – yeşil – sarı – kırmızı – eflatun – beyaz - ...

Renkler

■ Sarı	Uyarıcı, özgürleştirici
■ Kırmızı	Uyarıcı, ısıtıcı, canlandırıcı
■ Eflatun	Dengeleyici, yenileyici, huzur verici
■ Mavi	Sakinleştirici, yatıştırıcı
■ Turkuaz	Canlandırıcı, diriltici
■ Yeşil	Huzur verici, sakınleştirici, dengeleyici

4.3 Ses (opsiyonel)

3 adet mekanik titreşim dönüştürücüsü, su altında ve üstünde kusursuz bir ses ve müzik keyfi yaşatmaktadır. Bluetooth aracılığıyla harici bir ses kaynağı ile bağlantı kurabilir ve sevdiğiniz müzikleri çalabilirsiniz.

5. Kullanım

Bilgi! Masaj sistemini, ilk defa kullanmadan önce, her onuncu kullanımdan sonra (fakat ayda en az bir defa) ve de uzun süre kullanmadıktan sonra tekrar kullanmadan önce dezenfekte ediniz.

5.1 Masajlı küvetin çalıştırılması

Bilgi! Kullanım sonrası ana şalteri kapalı duruma getiriniz.

> Ana şalteri açık duruma getiriniz.

5.2 Masajlı küvetin devre dışı bırakılması

- > Ana şalteri kapatınız.



5.3 Su jetleri

Açılması/Kapatılması

Önkoşul: Su seviyesi, en yüksek konumdaki su jetinin 5 cm üzerindedir.

- > "Su jeti" tuşuna basınız.
Jetler açılır/kapatılır.

Masaj şeklinin değiştirilmesi

- > Hava ayarı düğmesini çevirerek açınız.
Su masajına hava eklenir.

Jetlerdeki su püskürtme yönünün değiştirilmesi

- > Su jetinin ucunu, sizi en çok rahatlatan su püskürtme yönünü ayarlayıncaya kadar döndürünüz.



5.4 Renkli LED lambanın açılması/kapatılması (opsiyonel)



DİKKAT! Işık ışınları gözlere zarar verebilir.

- > Doğrudan aydınlatma elemanlarına **BAKMAYIN**.
- > "Işık" tuşuna basınız.
Beyaz ışık etkinleştirilir.
- > "Işık" tuşuna ikinci defa basın.
"Gökkuşaağı" renkli ışık programı etkinleştirilir.
- > İstedığınız renk yanıncaya kadar bekleyin ve ardından üçüncü defa "Işık" tuşuna basın.
Güncel olarak yanan **renk sabitlenir**.
- > "Işık" tuşuna dördüncü defa basın.
Işık **kapatılır**.

5.5 Sesin kapatılması (opsiyonel)

Önkoşul: A2DP protokolüne sahip Bluetooth uyumlu bir ses kaynağı mevcut olmalıdır.

- > Ana şalteri açarak Bluetooth modunu etkinleştirin.
- > Ses kaynağınızın Bluetooth modunu, ses kaynağınızın kullanım kılavuzunda belirtilen şekilde etkinleştirin.
- > "Duravit" adlı Bluetooth aygıtını arayınız ve bu aygıt ile bağlantı kurunuz.
- > Etkinleştirme kodunu giriniz: "2412".
- > İsteddiğiniz müziği seçmek ve ses seviyesini ayarlamak için ses kaynağınızı kullanın.

6. Temizlik ve Bakım

Bilgi!

Yanlış temizlik maddesi kullanılması yüzeylerin hasar görmesine neden olabilir.

- Aşındırıcı, zarar verici veya kimyasal temizlik maddeleri kullanmayınız.

6.1 Masaj sisteminin dezenfekte edilmesi

Ne sıklıkta?

Masaj sisteminizi ilk defa kullanmadan önce, her onuncu kullanımdan sonra (fakat ayda en az bir defa) ve de uzun süre kullanmadıktan sonra tekrar kullanmadan önce dezenfekte ediniz.

Nasıl?

⚠ DİKKAT! Sodyum hipoklorit deriyi tahriş eder.

- > Dezenfeksiyon maddesine ilişkin güvenlik uyarılarını dikkate alınız.
- > Dezenfeksiyon işlemi sırasında masajlı küveti KULLANMAYINIZ.
- > Dezenfeksiyon işlemi sırasında ortamın yeterli derecede havalandırılmasını sağlayınız.
- > Küvete su doldurunuz.
- > Üretici talimatları doğrultusunda suya yüzde 2 oranında sodyum hipoklorit katınız.
- > Hava jetlerini 5 dakikalığına çalıştırınız.
- > Teknedeki suyun durulması için 5 dakika bekleyiniz.
- > Hava jetlerini 5 dakikalığına çalıştırınız.

- > Suyu boşaltın ve küveti temizleyiniz.
- > Küvete yeniden su doldurunuz.
- > Hava jetlerini 5 dakikalığına çalıştırınız.
- > Suyu boşaltınız.
- > Gerektiğinde bu işlemi tekrarlayınız.

6.2 Sihhi akrilik

Temizlik

- > Akriliği, yumuşak nemli bir bezle temizleyiniz.
- > Akrilik yüzeylerin temel temizliği ve inatçı lekeleri çıkarmak için Duravit bakım setini (Ürün No. #79030100 0 00 0000) kullanınız.
- > Daha inatçı kirleri sıcak su ile birlikte bir sıvı temizlik maddesi, bulaşık deterjanı veya sabunlu su kullanarak çıkarınız.

Hasarlar

- > Çizikleri ve yüzeydeki hasarları, akrilik yüzeylere yönelik Duravit bakım ve onarım seti (Ürün No. #79030200 0 00 0000) ile gideriniz.

6.3 Kontrol Elemanları

- > Kontrol elemanlarını, yumuşak ve nemli bir bezle siliniz.

6.4 Gider ve taşma parçası

- > Gider ve taşma parçasını, yumuşak ve nemli bir bezle temizleyiniz.

7. İmha



Ambalajı çevre korumasına uygun bir şekilde imha ediniz.

Masajlı küvet, yerel yönetmelikler uyarınca çevrenin korunması prensibi ile çalışan yetkili bir imha kuruluşuna verilmelidir. Elektrikli/elektronik parçalar, geri dönüşüm faaliyetleri yürüten bir kuruluşa verilmelidir. Yetkili imha kuruluşuna danışınız.

8. Sorunlarda Yapılması Gerekenler

DİKKAT!

Masajlı küveti, sadece eğitimli sıhhi tesisatçılar veya elektrik tesisatçıları tarafından onarılabilir.

Sorun	Muhtemel sebebi	Sorunun giderilmesi
Köpük oluşumu	Küvetteki suda sabun veya şampuan vardır.	> Masaj sistemini kapatınız. > Küvete temiz su doldurunuz.
Masaj sistemi sadece çok kısa süre çalışıyor.	Su seviyesi çok düşük.	> Su seviyesi, en yüksek konumdaki jetin 5 cm üzerinde oluncaya kadar su doldurunuz. > "Su jeti" tuşunu basılı tutunuz.
Hidromasaj sistemi çalışmaya başlamıyor.	Ana şalter kapalıdır.	> Ana şalteri açınız.
	Ana sigorta kapalıdır.	> Ana sigortayı açınız.
	Kaçak akım rölesi (RCD) ve otomatik sigorta devreye girdi.	> Küvetin elektrik şebekesi ile bağlantısını kesiniz. > Müşteri hizmetlerini arayınız.
Ses seviyesi/ses tonu değiştirilemiyor.	Veriler uyumlu değil.	> Ses kaynağının A2DP protokolünü destekleyip desteklemediğini kontrol ediniz.

9. Bakım

> Kaçak akım rölesini, düzenli zaman aralıklarında rölenin kullanım kılavuzunda belirtilen şekilde kontrol ediniz.

10. Teknik Veriler

10.1 Tip Etiketi

Tip etiketi, kullanım kılavuzunun arka sayfasında yer almaktadır. Bu ürün, ilgili tüm Avrupa Birliği direktiflerine uygundur.

10.2 Karakteristik değerler

Şebeke gerilimi	220-240 V ~ (AC)
Frekans	740xxx 00 2 00 1000: 50 Hz 740xxx 00 2 00 1006: 60 Hz
Maks. anma gücü	bkz. tip etiketi
Koruma sınıfı	IP X5 Püsküren suya karşı korumalı (her yönden gelen)
Koruma sınıfı	1

10.3 Malzemeler

Küvet	Sihhi akrilik
Jet kapakları	Plastik, krom kaplama
Kontrol Elemanları	Plastik/pirinç, krom kaplama
Gider ve taşma parçası	Plastik/pirinç, krom kaplama

10.4 Otomatik Kapanma Zamanı

Su jetleri	Etkinleştirildikten 20 dakika sonra
------------	-------------------------------------



目录

1. 一览图	126
1.1 装备	126
1.2 操作元件	126
2. 为了您的安全	127
2.1 按照规定进行操作	127
2.2 安全提示	127
3. 符号说明	128
4. 产品信息	128
4.1 喷射喷嘴	128
喷嘴	128
按摩类型	128
4.2 LED 彩灯 (可选附件)	129
彩虹彩灯程序	129
颜色	129
4.3 声音装置 (可选附件)	129
5. 操作	129
5.1 打开浴缸	129
5.2 关闭浴缸	130
5.3 喷射喷嘴	130
打开/关闭	130
更改按摩类型	130
更改按摩水柱的方向	130
5.4 打开/关闭 LED 彩灯 (可选附件)	130
5.5 接通声音装置 (可选附件)	131
6. 清洁和保养	131
6.1 对浴缸系统消毒	131
隔多久?	131
如何消毒?	131
6.2 卫浴用压克力	132
清洁	132
受损处	132
6.3 操作元件	132
6.4 排水和溢水部件	132
7. 废料处理	132
8. 故障解答	133
9. 维护	133
10. 技术数据	133

10.1 铭牌	133
10.2 特性参数	134
10.3 材料	134
10.4 自动关闭时间	134

1. 一览表

1.1 装备



喷射喷嘴
6 侧面喷嘴



LED 彩灯
(可选附件)
5 个射灯

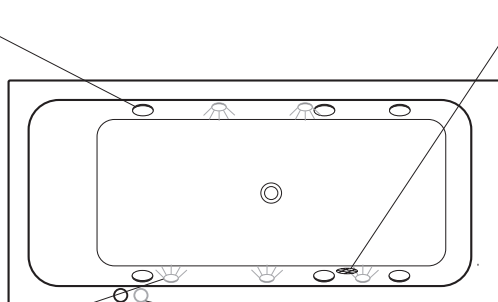

排污口盖

操作元件

1.2 操作元件

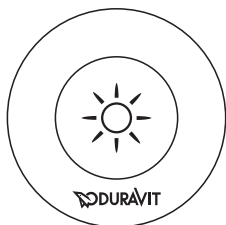

“照明”按键
打开/关闭
彩灯

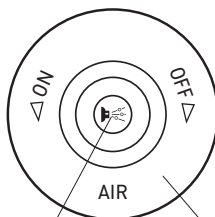

“喷射”按键
打开/关闭
喷气喷嘴

空气调节器
更改喷射喷嘴
的强度

2. 为了您的安全

为了确保您能长年舒心地使用该产品，请认真阅读此操作说明，尤其是安全提示。妥善保存该操作说明，以备他人继续使用。

2.1 按照规定进行操作

只能在宾馆、住宅等私人领域使用浴缸，不得用于医疗用途。仅限室内使用。仅供洗浴之用。

其他任何应用均视为违规操作。对于违规操作所造成的后果，Duravit AG 将不承担任何法律责任。

2.2 安全提示

请认真阅读并遵守以下安全提示！

移除可能存在电击危险的电器设备。

- 确保在浴缸附近不存在电器设备。

该产品仅限成人使用。

- 老人、儿童、残疾人及身体虚弱的人士，必须在有旁人看护时才能使用该浴缸。

每次洗浴之前检查浴缸是否受损。

- 首先检查通风及排污口盖。如有损伤（裂纹，角部破裂...），则不得使用浴缸（也不可进行洗浴）。

仅可在身体完全健康时才能进行洗浴。

- 如患有流感、伤风或者传染性疾病，请不要使用浴缸。
- 如果存在健康性问题，尤其是高低血压问题、出血倾向、心脏或静脉疾病、急性炎症或感染、低血压或高血压、循环问题、糖尿病或妊娠，则应在使用之前咨询医生。
- 如果服用了药物，应在使用前咨询医生。
- 饮酒或服用其它麻醉品，请不要使用浴缸。
- 剧烈运动后请不要直接进行洗浴。

避免使用形成泡沫的沐浴露。

- 仅使用适用于浴缸的沐浴露。
- 形成泡沫的沐浴露会通过浴缸系统形成泡沫，因此不推荐使用。

3. 符号说明

以下的警告标志会提醒您危险情形和它们的严重程度：

 **小心！** 低度危险，轻微受伤。
注意！ 财产损失。

使用了以下符号：

! 此处有小提示！
> 此处要求您进行操作。

4. 产品信息

4.1 喷射喷嘴

喷嘴

安排在侧壁上的 6 个喷射喷嘴（水汽喷嘴）产生舒适的按摩效果。

按摩类型

- 水按摩
- 水气按摩（按摩的强度可以调节）

4.2 LED 彩灯 (可选附件)

嵌入侧壁中的 5 个射灯的光线照射浴缸。

可以选择各种各样的颜色、白色灯光以及预先设定的彩灯程序。

彩虹彩灯程序

光线在六种颜色中柔和变幻：

白 - 蓝 - 青绿 - 绿 - 黄 - 红 - 紫 - 白 - ...

颜色

■ 黄色	兴奋、释放
■ 红色	兴奋、温暖、活力
■ 紫色	平衡、再生、灵感
■ 蓝色	安静、朦胧
■ 青绿色	活力、振奋
■ 绿色	惬意、安静、稳定

4.3 声音装置 (可选附件)

3 个结构声音变换器为您带来优美的旋律和音乐享受 - 不论水上还是水下。通过蓝牙可以连接外部音频源，并播放您喜欢的音乐。

5. 操作

注意！在第一次使用前和每洗浴 10 次后，为浴缸系统消毒，最迟需要每个月或在较长的停用后消毒。

5.1 打开浴缸

注意！在使用后重新关闭主开关。

> 打开主开关。

5.2 关闭浴缸

- > 关闭主开关。



5.3 喷射喷嘴

打开/关闭

前提：水位高出最高喷嘴 5 cm。

- > 按下“喷射”按键。
打开/关闭喷嘴。

更改按摩类型

- > 旋开空气调节器。
向水按摩中添加空气。

更改按摩水柱的方向

- > 旋转喷射喷嘴的球阀，直到按摩水柱的方向达到最舒适位置。



5.4 打开/关闭 LED 彩灯（可选附件）

 小心！ 光线会伤害眼睛。

- > 请不要直视照明元件。
- > 按下“照明”按钮。
白色灯光打开。
- > 再次按下“照明”按键。
彩虹彩灯程序激活。
- > 请等待，直到所需的彩灯亮起，然后第三次按下“照明”按键。
当前的颜色固定。
- > 第四次按下“照明”按键。
照明关闭。

5.5 接通声音装置 (可选附件)

前提：有蓝牙功能的音频源，采用A2DP 协议。

- > 打开主开关，蓝牙模式激活。
- > 如本说明所述激活音频源的蓝牙模式。
- > 查找蓝牙设备“Duravit”，然后与其建立连接。
- > 输入激活代码：“2412”。
- > 操作音频源，选择音乐并更改音量。

6. 清洁和保养

注意！

使用不当清洁剂会损坏表层。

- 禁止使用研磨性、腐蚀性或化学性清洁剂。

6.1 对浴缸系统消毒

隔多久？

在第一次使用前和每洗浴 10 次后，为浴缸系统消毒，最迟需要每个月或在较长的停用后消毒。

如何消毒？

 **小心！氯漂白剂会刺激皮肤。**

- > 注意消毒剂的安全提示。
- > 在消毒过程中，“禁止”在浴缸中洗浴。

- > 在消毒过程中确保房间通风良好。
- > 为浴缸充满水。
- > 按照生产商说明，向水中添加百分之 2 的氯漂白剂。
- > 接通喷射喷嘴 5 分钟。
- > 使浴缸中的水沉淀 5 分钟。
- > 接通喷射喷嘴 5 分钟。
- > 将水排出，并冲洗浴缸。
- > 重新为浴缸充满水。
- > 接通喷射喷嘴 5 分钟。

- > 将水排出。
- > 如果必要，重复该过程。

6.2 卫浴用压克力

清洁

- > 用湿润的软布擦洗压克力表面。
- > 请使用 Duravit 专门针对压克力表面 (商品编号 #790301000000000) 推出的保养系列产品进行彻底清洁，可有效去除顽固斑点。
- > 用温水和液体清洁剂、洗洁精或肥皂水清除顽固污渍。

受损处

- > 使用 Duravit 压克力表面保养和维护系列产品清除刮痕及其他的表面损伤 (商品编号 #790302000000000) 。

6.3 操作元件

- > 用湿润的软布擦洗操作元件。

6.4 排水和溢水部件

- > 用湿润的软布擦洗排水和溢水部件。

7. 废料处理



环保地处理包装。

必须根据本国现行的环保法规将浴缸进行废弃处理。电子零件必须进行回收利用。请咨询当地主管的废料处理机构。

8. 故障解答



小心！

只能由经过培训的卫生系统或电气设备安装工修理浴缸。

故障	可能的原因	故障排除方法
形成泡沫	洗浴水中的肥皂或香波。	> 关闭浴缸系统。 > 用清水注满浴缸。
浴缸系统只短暂启动。	水位过低。	> 补注水，直到高于最高喷嘴 5 cm。 > 长按“喷射”按键。
按摩系统不启动。	主开关关闭。	> 接通主开关。
	主保险丝断开。	> 接通主保险丝。
	故障电流开关 (RCD) 或安全自动装置触发。	> 断开浴缸电源。 > 呼叫客户服务。
无法修改音量/音质。	数据不兼容。	> 检查，音频源是否支持 A2DP 协议。

9. 维护

> 按照相应的操作说明所述定期检查故障电流保护开关。

10. 技术数据

10.1 铭牌

铭牌位于操作说明背面。

该产品符合所有相关欧盟准则。

10.2 特性参数

额定电压	220-240 V ~ (AC)
频率	740xxx 00 2 00 1000 : 50 Hz 740xxx 00 2 00 1006 : 60 Hz
最大额定功率	参见铭牌
防护类型	IP X5 以防受到水柱侵害 (来自所有方向)
防护等级	1
浴缸	卫浴用压克力
喷嘴盖	塑料, 镀铬
操作元件	塑料/黄铜, 镀铬
排水和溢水部件	塑料/黄铜, 镀铬

10.3 材料

浴缸	卫浴用压克力
喷嘴盖	塑料, 镀铬
操作元件	塑料/黄铜, 镀铬
排水和溢水部件	塑料/黄铜, 镀铬

10.4 自动关闭时间

喷射喷嘴	激活后 20 分钟
------	-----------



목차

1. 개요	138
1.1 장치	138
1.2 작동 버튼	138
2. 여러분의 안전을 위하여	139
2.1 사용 범위	139
2.2 안전 지침	139
3. 기호 설명	140
4. 제품 정보	140
4.1 제트 노즐	140
노즐	140
마사지 종류	140
4.2 LED 컬러 라이트(옵션)	140
레인보우 컬러 라이트 프로그램	141
컬러	141
4.3 사운드(옵션)	141
5. 작동	141
5.1 월풀 욕조 스위치 켜기	141
5.2 월풀 욕조 스위치 끄기	141
5.3 제트 노즐	142
켜기/끄기	142
마사지 종류 바꾸기	142
마사지 분사 방향 바꾸기	142
5.4 LED 컬러 라이트 켜기/끄기(옵션)	142
5.5 사운드(옵션)	143
6. 청소 및 관리	143
6.1 월풀 시스템 소독하기	143
소독 주기	143
방법	143
6.2 위생 아크릴	144
청소	144
손상 부위	144
6.3 작동 버튼	144
6.4 물넘침 방지 장치	144
7. 폐기물 처리	144
8. 오류 발생 시 도움말	145
9. 정비	145
10. 기술 지원	145

10.1 명판	145
10.2 사양	146
10.3 재료	146
10.4 자동 꺼짐 시간	146

1. 개요

1.1 장치



제트 노즐
측면 노즐 6개



LED 컬러 라이트
(옵션)
스포트라이트 5개

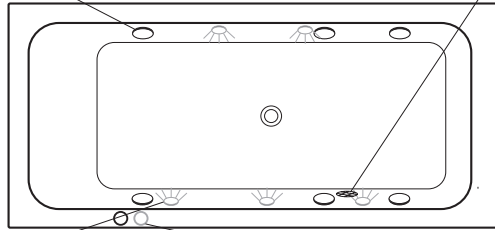

흡입 커버

작동 버튼

1.2 작동 버튼

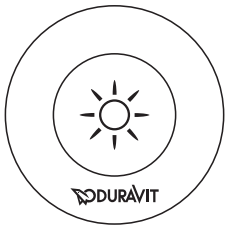

„라이트“ 버튼
컬러 라이트
켜기/끄기

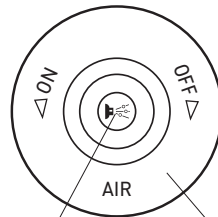

„제트“ 버튼
제트 노즐
켜기/끄기

공기 조절기
제트 노즐
세기 조절

2. 여러분의 안전을 위하여

본 제품을 오래도록 잘 사용하시려면 이 사용 설명서, 특히 안전 지침을 주의 깊게 끝까지 읽어 주시기 바랍니다.

이 사용 설명서를 잘 보관하고, 다른 사용자가 제품을 사용하게 되는 경우 사용 설명서를 전달하십시오.

2.1 사용 범위

본 월플 욕조는 호텔, 호스텔을 포함하여 개인 생활 공간에서 사용하도록 규정되어 있으며, 의료용으로 사용할 수 없습니다. 실내에서만 사용해야 합니다. 목욕 이외에 다른 용도로 사용해서는 안 됩니다.

그 밖의 용도로 사용하는 것은 규정에 따르지 않는 사용으로 간주됩니다. Duravit은 규정에 맞지 않는 사용으로 인해 야기된 결과에 대해서는 배상 책임을 지지 않습니다.

2.2 안전 지침

다음의 안전 지침을 주의 깊게 읽고 준수하십시오!

감전의 위험이 있으므로 전기 기기를 가까이 두지 마십시오.

- 월플 욕조 근처에 전기 기기가 없는지 확인하십시오.

본 제품은 성인에 한해 사용할 수 있습니다.

- 어린이, 노약자 및 장애가 있는 분들은 보호자의 지도 하에 본 월플 욕조를 사용하십시오.

사용하시기 전에 매번 월플 욕조가 손상된 곳이 없는지 점검하십시오.

- 특히 흡입 커버를 점검하십시오. (균열, 모서리 파손 등) 손상이 발견되면, 월플 욕조를 사용해서는 안 됩니다.(목욕용으로도 사용하면 안 됨).

건강 상태가 양호한 경우에만 사용하십시오.

- 감기, 독감 또는 전염성 질환의 징후가 있는 경우에는 목욕을 하지 마십시오.
- 건강상의 문제, 특히 혈압 장애, 출혈 소인, 심장 질환 혹은 정맥 질환, 급성 감염 또는 전염병, 저혈압 또는 고혈압, 순환계 문제, 당뇨, 임신의 경우 사용 전에 의사와 상의하십시오.
- 복용하시는 약이 있는 경우, 욕조를 사용하기 전에 의사와 상의하십시오.
- 알코올이나 그 밖의 향정신성 약물을 복용한 경우, 목욕을 하지 마십시오.
- 신체를 과도하게 사용한 직후에는 사용하지 마십시오.

거품 입욕제를 사용하지 마십시오.

- 월플용 입욕제만 사용하십시오.
- 월플 시스템에서 거품이 생기므로 거품 입욕제 사용은 권장하지 않습니다.

3. 기호 설명

다음의 경고 기호는 위험 단계에 대한 주의를 환기시킵니다.

 **조심!** 가벼운 부상을 유발할 수 있는 경미한 위험
주의! 물적 손상의 위험

다음의 기호가 사용됩니다.

! 여기에 있는 팁을 참조하십시오!
> 이 부분을 실행하십시오.

4. 제품 정보

4.1 제트 노즐

노즐

측면에 배치된 6개의 제트 노즐(워터 에어 혼합 노즐)이 기분 좋은 마사지 효과를 만들어냅니다.

마사지 종류

- 워터 마사지
- 워터 에어 마사지 (마사지 세기 조절 가능)

4.2 LED 컬러 라이트(옵션)

측면에 부착된 5개의 스포트라이트에서 나오는 빛이 욕조를 채웁니다.

각기 다른 컬러, 화이트 라이트 그리고 레인보우 컬러 라이트 프로그램 가운데서 선택할 수 있습니다.

레인보우 컬러 라이트 프로그램

다음의 6가지 색상의 부드러운 컬러 프로세스에 의한 라이트 변화.

화이트- 블루 - 시안 블루 - 그린 - 옐로 - 레드 - 바이올렛 - 화이트 - ...

컬러

- 옐로 기운을 북돋우고, 자유로움을 느끼게 합니다
- 레드 기운을 북돋우고, 마음을 따뜻하게 하며, 생기를 줍니다
- 바이올렛 균형감을 주고, 심신이 재생되며 영감을 고취하는 분위기를 조성합니다
- 블루 차분한 마음으로 진정시킵니다
- 시안 블루 생기를 주고 상쾌한 기운을 느낄 수 있습니다
- 그린 편안하고, 차분하게 안정감을 줍니다

4.3 사운드(옵션)

3개의 사운드 컨버터를 통해 수면 위와 수면 아래에서 최적의 음향과 음악을 즐길 수 있습니다. 블루투스를 통해 외부 오디오 장치에 연결하여 좋아하는 음악을 받을 수 있습니다.

5. 작동

주의 월풀 시스템을 처음 사용하기 전에, 매 10회 사용 후에, 적어도 한 달에 한 번 그리고 장기간 보관 후 사용할 시에 소독하여 주십시오.

5.1 월풀 욕조 스위치 켜기

주의 사용 후에는 메인 스위치를 다시 끄십시오.

> 메인 스위치를 켜십시오.

5.2 월풀 욕조 스위치 끄기

> 메인 스위치를 끄십시오.



5.3 제트 노즐

켜기/끄기

전제 조건: 욕조에 물이 가장 위쪽 노즐보다 5cm 높게 채워져 있어야 합니다.

- > "제트" 버튼을 누르십시오.
노즐이 켜집니다/꺼집니다.

마사지 종류 바꾸기

- > 공기 조절기를 돌려서 여십시오.
워터 마사지에 공기가 공급됩니다.

마사지 분사 방향 바꾸기

- > 마사지 분사 방향이 가장 편안하게 느껴질 때까지 제트 노즐의 볼을 돌리십시오.



5.4 LED 컬러 라이트 켜기/끄기(옵션)

 **조심!** 빛에 의한 시력 손상 위험.

- > 조명을 직접 쳐다보지 마십시오.

- > „라이트“ 버튼을 누르십시오.
화이트 라이트가 켜졌습니다.
- > „라이트“ 버튼을 두 번 누르십시오.
레인보우 컬러 프로그램이 활성화되었습니다.
- > 원하는 컬러가 점등될 때까지 기다린 후, „라이트“ 버튼을 세 번 누르십시오.
현재 컬러로 고정됩니다.
- > „라이트“ 버튼을 네 번 누르십시오.
라이트가 꺼집니다.

5.5 사운드(옵션)

전제 조건: A2DP 프로토콜을 사용하는 블루투스 기능이 있는 오디오 장치가 있어야 합니다.

- > 메인 스위치를 켜고, 블루투스 모드를 활성화시키십시오.
- > 보유한 오디오 장치의 사용 설명서에 따라 오디오 장치의 블루투스 모드를 활성화시키십시오.
- > „Duravit“ 블루투스 장치를 찾아 연결하십시오.
- > 다음의 활성화 코드를 입력하십시오. „2412“.
- > 오디오 장치를 사용하여 음악을 선택하고 음량을 조절하십시오.

6. 청소 및 관리

주의!

잘못된 세제에 의한 표면 손상.

- 연마 작용을 하는 세제 또는 화학 세제를 사용하지 마십시오.

6.1 월폴 시스템 소독하기

소독 주기

욕조를 최초 사용하기 전에, 매 10회 사용 후에, 적어도 한 달에 한 번 그리고 장기간 보관 후 사용할 시에 소독하여 주십시오.

방법

 **조심! 염소계 표백제는 피부를 손상시킵니다.**

- > 소독제 안전 지침에 유의하십시오.
- > 소독하는 동안 월폴 욕조에서 목욕을 하지 마십시오.
- > 소독이 이루어지는 동안 실내 환기에 유의하십시오.
- > 욕조에 물을 채우십시오.
- > 2%의 염소계 표백제를 물에 넣으십시오.
- > 제트 노즐을 5분간 켜십시오.
- > 욕조 안의 물을 5분간 그대로 두십시오.
- > 제트 노즐을 5분간 켜십시오.
- > 물을 빼내고 욕조를 헹구십시오.
- > 욕조에 물을 다시 채우십시오.

- > 제트 노즐을 5분간 켜십시오.
- > 물을 빼십시오.
- > 필요한 경우 이 과정을 반복하십시오.

6.2 위생 아크릴

청소

- > 부드러운 젖은 수건으로 아크릴을 닦으십시오.
- > 달라붙은 얼룩 제거나 기본 청소를 위해 아크릴 표면을 위한 Duravit 관리 세트(품목 번호 #790301000000000)를 사용하십시오.
- > 심한 오염은 따뜻한 물과 액상 세제, 주방 세제 또는 비누 거품을 이용하여 제거하십시오.

손상 부위

- > 스크래치 및 그 밖의 표면 손상은 아크릴 표면을 위한 Duravit 관리 및 수리 세트(품목 번호 #790302000000000)를 이용하여 제거하십시오.

6.3 작동 버튼

- > 부드러운 젖은 수건으로 작동 버튼을 닦으십시오.

6.4 물넘침 방지 장치

- > 부드러운 젖은 수건으로 물넘침 방지 장치를 닦으십시오.

7. 폐기물 처리



포장재는 환경 보호 규정에 따라 폐기하십시오.

월풀 옥조는 국가별 규정에 따라 환경 보호 규정에 맞고 올바르게 폐기해야 합니다. 전기 부품은 재활용해야 합니다. 해당 폐기물 처리 기관에 문의하십시오.

8. 오류 발생 시 도움말



조심!

월풀 옥조 수리는 교육받은 기사에 한해 실시할 수 있습니다.

오류	예상되는 원인	오류 처리
거품 발생	목욕물에 비누 혹은 샴푸가 있음.	<ul style="list-style-type: none"> > 월풀 시스템을 끄십시오. > 옥조를 깨끗한 물로 채우십시오.
월풀 시스템이 시작되었다가 잠시 후 꺼짐	목욕물이 너무 적음	<ul style="list-style-type: none"> > 가장 위쪽 노즐보다 5cm 높게 물을 채우십시오. > 버튼 "제트"를 약간 길게 누르십시오.
월풀 시스템이 시작되지 않습니다.	메인 스위치가 꺼져 있음.	> 메인 스위치를 켜십시오.
	메인 퓨즈가 끊어짐.	> 메인 퓨즈를 끼우십시오.
	누전차단기(RCD) 또는 자동 차단기가 작동됨.	<ul style="list-style-type: none"> > 옥조의 전원을 뽑으십시오. > 고객센터에 연락하십시오.
사운드 크기/음향이 조절되지 않습니다.	데이터가 호환되지 않습니다.	> A2DP 프로토콜이 오디오 장치를 지원하는지 점검하십시오.

9. 정비

> 사용 설명서의 설명과 같이 누전차단기를 정기적으로 점검하십시오.

10. 기술 지원

10.1 명판

명판은 사용설명서 뒷면에 있습니다.

본 제품은 모든 해당 EU 가이드라인을 준수합니다.

10.2 사양

정격 전압	220-240V ~ (AC)
주파수	740xxx 00 2 00 1000: 50 Hz 740xxx 00 2 00 1006: 60 Hz
최대 정격 출력	명판 참조
보호 등급	IP X5 (모든 방향에서) 분사되는 물에 손상되지 않음
보호 분류	1

10.3 재료

육조	위생 아크릴
노즐 커버	플라스틱, 크롬 도금
작동 버튼	플라스틱/황동, 크롬 도금
물넘침 방지 장치	플라스틱/황동, 크롬 도금

10.4 자동 꺼짐 시간

제트 노즐	작동 시작 20분 후
-------	-------------



目次

1. 概要図	150
1.1 装備	150
1.2 操作エレメント	150
2. 安全のために	151
2.1 通常の使用	151
2.2 安全上の注意事項	151
3. 表示の説明	152
4. 製品情報	152
4.1 ジェットノズル	152
ノズル	152
マッサージの種類	152
4.2 LEDカラーライト(オプション)	152
カラーライトプログラム「虹」	152
色	153
4.3 サウンド(オプション)	153
5. 操作	153
5.1 気泡バスの作動	153
5.2 気泡バスの停止	153
5.3 ジェットノズル	154
作動 / 停止	154
マッサージの種類変更	154
マッサージジェットの方向変更	154
5.4 LEDカラーライトの作動 / 停止(オプション)	154
5.5 サウンドを作動します(オプション)	155
6. 洗浄とお手入れ	155
6.1 気泡システムの消毒	155
頻度	155
方法	155
6.2 洗面設備用アクリル	156
洗浄	156
損傷	156
6.3 操作エレメント	156
6.4 オーバーフロー及び排水	156
7. 廃棄処理	156
8. トラブルシューティング	157
9. 整備	157
10. テクニカルデータ	157

10.1	データラベル	157
10.2	製品データ	158
10.3	材質	158
10.4	自動停止時間	158

1. 概要図

1.1 装備



ジェットノズル
サイドノズル6個



LEDカラーライト
(オプション)
スポットライト5個

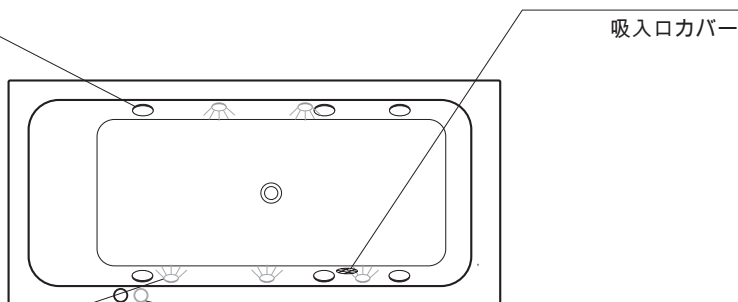

吸入口カバー

操作エレメント

1.2 操作エレメント

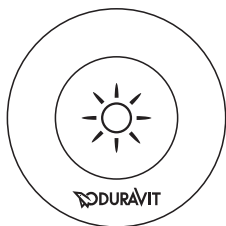

「照明」ボタン
カラーライトの
点灯 / 消灯

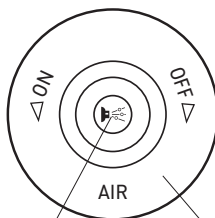

「ジェット」ボタン
ジェットノズルの
作動 / 停止

エアレギュレータ
ジェットノズルの
強度変更

2. 安全のために

本製品を末永くご愛用いただくために、この使用説明書をお読みになり、特に安全指摘事項に注意してください。

この使用説明書は安全な場所に保管し、第三者に製品を譲渡する場合は、この使用説明書も併せて譲渡してください。

2.1 通常の使用

本気泡バスは、ご家庭やホテルルームでの使用など個人的な使用のためにのみ設計されています。医療目的での使用のためには設計されていません。本製品は、屋内でのみ使用できます。入浴用としてのみご使用ください。

その他への用途は、使用目的外とみなします。Duravit AGは、目的外への使用によって生じた結果については責任を負いかねます。

2.2 安全上の注意事項

次の安全指摘事項をよくお読みになり、順守してください！

感電の原因になる恐れがあるため、電気機器を遠ざけてください。

- ・ 気泡バスの近くに電気機器がないことを確認してください。

本製品は、成人の使用のためにのみ設計されています。

- ・ お子様、ご高齢の方、身体の弱い方、障害をお持ちの方は、必ず第三者の監督のもとで気泡バスを使用してください。

入浴前、気泡バスに損傷がないか毎回確認してください。

- ・ 特に吸入口カバーを確認してください。何らかの損傷(亀裂、コーナ一部分の破損など)がある場合は、気泡バスを使用しないでください(入浴用としても使用しないでください)。

健康状態に問題がない場合にのみ使用してください。

- ・ 風邪、インフルエンザ、感染症の症状がある場合は、入浴を控えてください。
- ・ もし高血圧または低血圧、出血傾向、心臓または血管の疾患、急性疾患または感染症、循環器系の問題、糖尿病、または妊娠中など健康上の制限がある場合は、使用前に医師にご相談ください。
- ・ 薬を服用中の場合は、使用前に医師にご相談ください。
- ・ アルコールや薬物を摂取した時は、入浴を控えてください。
- ・ 身体を酷使した直後に、決して使用しないでください。

発泡入浴剤は避けてください。

- ・ 気泡バス専用の入浴剤しかご使用にならないでください。
- ・ 発泡入浴剤の使用は、気泡システムによる発泡のために推奨いたしません。

3. 表示の説明

以下の警告マークは、危険の度合いを表示しています：

 **注意！** 低程度のリスク、軽度の怪我の恐れ
指摘！ 機器破損の恐れ

以下の表示が使用されています：

- ! ここにはヒントがあります！
- > ここには特定の取扱いが提示されています。

4. 製品情報

4.1 ジェットノズル

ノズル

側面に配置されている6個のジェットノズル(お湯と気泡を噴射するノズル)が心地よいマッサージ効果を産み出します。

マッサージの種類

- ・ ウォーターマッサージ
- ・ ウォーター / エアマッサージ (マッサージの強度を調節することができます)

4.2 LEDカラーライト(オプション)

側面に装着された5個のスポットライトから出る光が浴槽を満たします。
各種カラーライト、ホワイトライト、カラーライトプログラム「虹」の中から選択することができます。

カラーライトプログラム「虹」

6色の滑らかなカラーグラデーションによる光の変化
白 - 青 - ターコイズ - 緑 - 黄 - 赤 - 紫 - 白 - ...

色

■ 黄	刺激、開放感
■ 赤	刺激、暖かさ、活力
■ 紫	調和、再生、想像
■ 青	落ち着き、抑制
■ ターコイズ	活力、リフレッシュ
■ 緑	心地よさ、落ち着き、安定

4.3 サウンド(オプション)

3つのサウンドコンバータにより、お湯の上および中で、理想的な音声と音楽が提供されます。 Bluetoothにより外部オーディオ機器を接続し、お気に入りの音楽を再生することができます。

5. 操作

指摘! 初めてご使用になる前、その後は10回ご使用になる毎に、あるいは最低月に1回、また長期間ご使用にならなかった場合も、次にご使用になる前に気泡システムを消毒してください。

5.1 気泡バスの作動

指摘! 使用後は、気泡バスの電源をオフにしてください。

> メインスイッチをオンにします。

5.2 気泡バスの停止

> メインスイッチをオフにします。



5.3 ジェットノズル

作動 / 停止

条件：水位が一番高い位置にあるノズルより5 cm上にあること。

- > 「ジェット」ボタンを押します。
ノズルが作動/停止します。

マッサージの種類変更

- > エアレギュレータを回して作動させます。
ウォーターマッサージにエアが加わります。

マッサージジェットの方向変更

- > ジェットノズルのボールを、マッサージジェットが一番心地よい方向になるまで回します。



5.4 LEDカラーライトの作動 / 停止(オプション)

 **注意!** 光により目を傷める恐れがあります。

- > ランプを直接見ないでください。

- > 「照明」ボタンを押します。
ホワイトライトが作動します。
- > 「照明」ボタンを押します(2回目)。
カラーライトプログラム「虹」が作動します。
- > ご希望の色のライトが点灯するまで待ち、「照明」ボタンを押します(3回目)。
現在点灯している色に設定されます。
- > 「照明」ボタンを押します(4回目)。
照明が停止します。

5.5 サウンドを作動します(オプション)

条件：Bluetooth対応オーディオ機器(A2DP)

- > メインスイッチをオンにすると、Bluetoothモードが作動します。
- > 使用説明書の記載に従って、ご使用のオーディオ機器のBluetoothを作動させます。
- > Bluetooth機器「Duravit」を検索し、それに接続します。
- > アクティベーションコード「2412」を入力します。„2412“。
- > 曲目の選択や音量の変更の場合は、ご使用のオーディオ機器を操作します。

6. 洗浄とお手入れ

注：

間違った洗浄剤による表面の損傷！

- ・ クレンザーならびに浸食的あるいは化学的な洗浄剤を使用しないでください。

6.1 気泡システムの消毒

頻度

初めてご使用になる前、その後は10回ご使用になる毎に、あるいは最低月に1回、および長期間ご使用にならなかった場合も、次にご使用になる前に気泡システムを消毒してください。

方法

 **注意！塩素系漂白剤はお肌を刺激します。**

- > 消毒剤の安全上の注意事項を順守してください。
- > 消毒中、気泡バスで入浴しないでください。

- > 消毒中は十分に換気してください。
- > 浴槽に水をいっぱいまで入れます。
- > メーカーの指示に従って、2%の塩素系漂白剤を水に加えます。
- > ジェットノズルを5分間作動させます。
- > 水を浴槽の中で5分間放置します。
- > ジェットノズルを5分間作動させます。
- > 水を排出し、浴槽を洗浄します。
- > 浴槽に水を再度いっぱいまで入れます。

- > ジェットノズルを5分間作動させます。
- > 水を排出します。
- > 必要であれば、この手順を繰り返します。

6.2 洗面設備用アクリル

洗浄

- > アクリル部分の洗浄には、湿らせたソフトな布を使用します。
- > 床掃除をするときや、頑固なしみを落とすときは、アクリル表面用のDuravit洗浄セット(製品番号: #7903010000000000)をご使用ください。
- > よりひどい汚れを落とすには、お湯および液体洗浄剤、食器用洗浄剤、または石鹼水を使用します。

損傷

- > 引っかき傷など表面の損傷を修復するには、アクリル表面用のDuravit補修セット(製品番号: #7903020000000000)をご使用ください。

6.3 操作エレメント

- > 操作エレメントの洗浄には、湿らせたソフトな布を使用します。

6.4 オーバーフロー及び排水

- > 排水管の洗浄には、湿らせたソフトな布を使用します。

7. 廃棄処理



包装材は、現地の環境保護法に基づいて廃棄してください。
浴槽は現地の法規に基づいて、適切な環境保護に沿った処分を行ってください。電子部品は、リサイクルとして処分してください。必要に応じて、管轄の廃棄担当部所にお問い合わせください。

8. トラブルシューティング

⚠ 注意!

気泡バスの修理は、必ず熟練の配管工または電気技師が行ってください。

問題	考えられる原因	処置
泡が発生した。	石鹸またはシャンプーが浴槽のお湯の中にある。	> 気泡システムを停止させる。 > 浴槽の中に新鮮な水を入れる。
気泡システムが短時間しか作動しない	水位が低すぎる。	> お湯を一番高い位置にあるノズルの5 cm上まで補充する。 > 「ジェット」ボタンを長押しする。
気泡システムが作動しない。	メインスイッチがオフになっている。	> メインスイッチをオンにする。
	メインヒューズがオフになっている。	> メインヒューズをオンにする。
	漏電遮断器(RCD)またはブレーカが作動した。	> 気泡バスの電源を切る。 > 顧客サービスに連絡する。
音量/音質を変えることができない。	データの互換性がない。	> オーディオ機器がA2DPに対応しているか確認する。

9. 整備

> 使用説明書に記載されているように、漏電遮断機を定期的に点検してください。

10. テクニカルデータ

10.1 データラベル

データラベルは、使用説明書の裏ページにあります。
本製品は、該当するすべてのEU指令に適合しています。

10.2 製品データ

定格電圧	220 ~ 240 V ~ (AC)
周波数	740xxx 00 2 00 1000: 50 Hz 740xxx 00 2 00 1006: 60 Hz
最高出力	データラベルを参照
保護分類	IP X5 (あらゆる方向からの) 噴流に対して保護
保護等級	1

10.3 材質

浴槽	洗面設備用アクリル
ノズルカバー	プラスチック、クロムメッキ
操作エレメント	プラスチック/真鍮、クロムメッキ
オーバーフロー及び排水	プラスチック/真鍮、クロムメッキ

10.4 自動停止時間

ジェットノズル	作動開始から20分後
---------	------------



162	1. صور عامة
162	1.1 التجهيزات
162	1.2 عناصر التحكم
163	2. لسلامتك
163	2.1 الاستخدام وفقا للتعليمات
163	2.2 تعليمات السلامة
164	3. وصف الرموز
164	4. معلومات عن المنتج
164	1.4 منافث التدفق
164	المنافث
164	أنواع التدليك
164	2.4 الضوء الملون-LED (خيارى)
164	برنامج الأضواء الملونة قوس قزح
164	الألوان
165	3.4 الصوت (خيارى)
165	5. الاستخدام
165	5.1 تشغيل الحوض الدوامى
165	5.2 إغلاق الحوض الدوامى
165	5.3 منافث التدفق
165	التشغيل/الإغلاق
166	تغيير نوع التدليك
166	تغيير اتجاه تدفقات رذاذ التدليك
166	4.5 تشغيل/إغلاق الضوء الملون-LED (خيارى)
166	5.5 تشغيل الصوت (خيارى)
167	6. التنظيف والعناية
167	6.1 تعقيم النظام الدوامى
167	كم مرة؟
167	كيف؟
167	6.2 أكرليك صحى
167	التنظيف
168	الأضرار
168	6.3 عناصر التحكم
168	6.4 مجموعة الفائض والتصريف
168	7. التخلص من الجهاز
169	8. المساعدة في حالة حدوث مشاكل
169	9. الصيانة
169	10. البيانات التقنية

169 لوحة البيانات	10.1
170 الخصائص	10.2
170 المواد	10.3
170 وقت الإيقاف التلقائي	10.4

1. صور عامة

1.1 التجهيزات

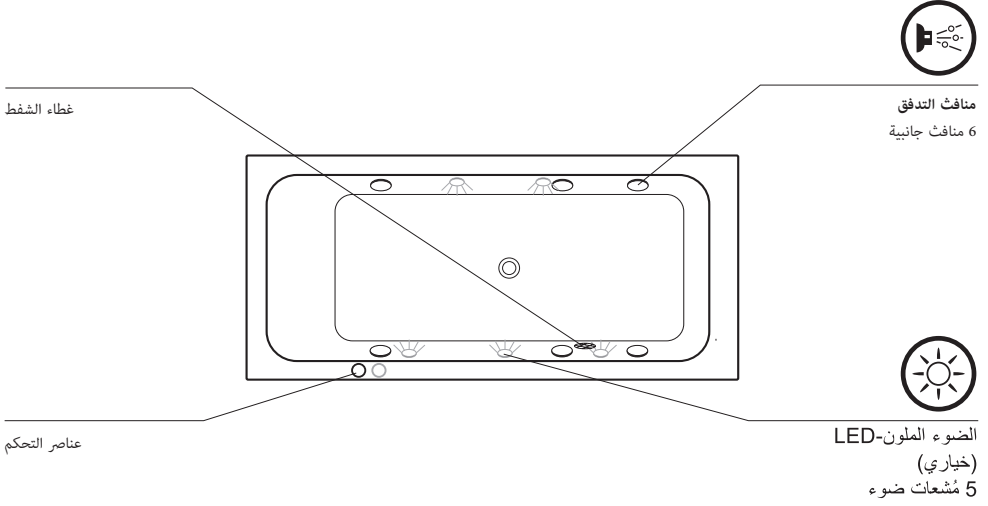

1.2 عناصر التحكم

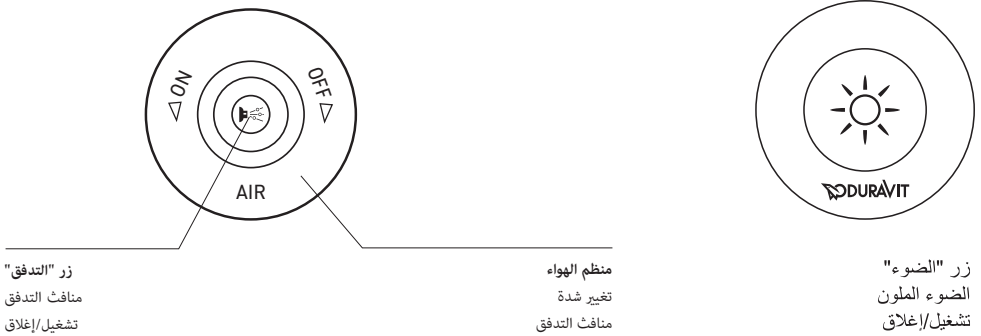

2. سلامتك

لتنمتع بالمنتج الخاص بك لسنوات طويلة، يرجى قراءة دليل التشغيل هذا بعناية وتركيز، وخصوصا تعليمات السلامة. احفظ دليل التشغيل بعناية وقدمه للمالك الجديد من بعدك.

2.1 الاستخدام وفقا للتعليمات

يصلح الحوض الدوامي للاستخدام في الأماكن الخاصة فقط، والتي تشمل على سبيل المثال غرف الفنادق، وبيوت الشباب، والأماكن المشابهة، مع استثناء الاستخدامات الطبية. أما الاستخدام داخل المنزل فمحدود. فهو يُستخدم بغرض الاستحمام فقط.

أي استخدام آخر يعد استخداما غير مناسب، ولا تتحمل شركة Duravit AG أي مسئولية عن العواقب الناتجة عن الاستعمال غير المناسب.

2.2 تعليمات السلامة

برجاء قراءة تعليمات السلامة التالية بعناية والالتزام بها!

ابتعد الأجهزة الكهربائية، نظرا لخطر إمكانية حدوث صدمة كهربية.

• تأكد من عدم وجود أي أجهزة كهربية بالقرب من الحوض الدوامي.

لا يُسمح باستخدام هذا المنتج إلا من قبل أشخاص بالغين.

• الأطفال والمسنون والضعفاء وكذلك المعاقون لا يُسمح لهم باستخدام الحوض الدوامي إلا مع وجود مشرفين.

تأكد قبل كل حمام، من عدم تعرض الحوض الدوامي لأي أضرار.

• افحص غطاء الشفط على وجه الخصوص. في حالة وجود أضرار (شقوق، زوايا مكسورة، ...)، لا يُسمح باستخدام الحوض الدوامي (ولا حتى للاستحمام).

لا تستحم إلا وأنت في كامل صحتك.

• لا تأخذ حمامك إذا ظهرت عليك أعراض الأنفلونزا، أو إذا أصبت بنزلة برد أو أي أمراض معدية أخرى.

• في حالات المشاكل الصحية، وبالأخص في حالات اضطرابات ضغط الدم، وزيادة خطر النزف، وأمراض القلب والأوعية الدموية، والالتهابات الحادة، والعدوى، وارتفاع أو انخفاض ضغط الدم، ومشاكل الدورة الدموية، والسكر، والحمل، يجب استشارة الطبيب قبل استخدام الحوض.

• في حالة تعاطي أدوية يجب استشارة الطبيب قبل استخدام الحوض.

• لا تأخذ حمامك في حالة تعاطيك كحوليات أو أي مخدرات أخرى.

• لا يجوز استخدام الحوض بعد بذل مجهود بدني شاق مباشرة.

تجنب استخدام إضافات الاستحمام المكونة للرغوة.

• لا تستخدم سوى إضافات الاستحمام الخاصة بالحوض الدوامي.

• لا يوصى باستخدام إضافات الاستحمام المكونة للرغوة بسبب تَكُون الرغوة الحادث عبر النظام الدوامي.

3. وصف الرموز

العلامات التحذيرية التالية تنبه وتشير إلى الخطوات الخطرة:

مع المخاطر الضعيفة والجروح البسيطة. مع الأضرار في الممتلكات.

احترس!
تنبيه!

يتم استخدام الرموز التالية:

هنا تجد نصيحة!
هنا يُطلب منك القيام بعمل معين.

!
<

4. معلومات عن المنتج

1.4 منافث التدفوق

المنافث

تُحدث 6 منافث تدفوق (منافث هواء وماء) مرتبة في الجدار الجانبي أثرا تدليكيًا ممتعًا.

أنواع التدليك

- تدليك مائي
- تدليك مائي-هوائي (شدة التدليك قابلة للتغيير)

2.4 الضوء الملون-LED (خيارى)

يعم الحوض ضوء مشع من 5 مُشعات مثبتة بالجدران الجانبية. يمكن الاختيار بين الألوان المختلفة، أو الضوء الأبيض، أو برنامج الأضواء الملونة قوس قزح.

برنامج الأضواء الملونة قوس قزح

تبادل الأضواء من خلال التدرج سداسي الألوان الناعم:

أبيض - أزرق - تركواز - أخضر - أصفر - أحمر - بنفسجي - أبيض - ...

الألوان

- أصفر
- أحمر
- بنفسجي
- مُحفر، مُحَرَّر
- مُحفر، مُدْفِيء، مُنْعَش
- مُوازِن، مُجَدَد، مُلْهَم

مُهَدِيء، مُلَطَف
مُنْعَش، مُنْشَط
مُمْتَع، مُهْدِيء، مُوحِي بِالاسْتِقْرَار

■ أزرَق
■ تَرَكَوَز
■ أَخْضَر

3.4 الصوت (خيارِي)

توفر 3 محولات صوت أفضل استمتاع بالموسيقى والنعيمات فوق وتحت الماء. ويمكنك عبر البلوتوث توصيل مصدر صوتي خارجي وتشغيل الموسيقى المفضلة لديك.

5. الاستخدام

تنبيه! قم بتعقيم النظام الدوامي قبل أول استخدام، وبعد كل عشر استخدامات للحمام، أو على الأقل مرة واحدة في الشهر، وأيضاً بعد فترات التوقف الطويلة.

5.1 تشغيل الحوض الدوامي

تنبيه! أعد إغلاق المفتاح الرئيسي بعد الاستخدام.

< قم بتشغيل المفتاح الرئيسي.

5.2 إغلاق الحوض الدوامي

< قم بإغلاق المفتاح الرئيسي.



5.3 منافث التدفق

التشغيل/الإغلاق

الشرط الأساسي: أن يكون منسوب المياه 5 سم فوق أعلى منفث.

< اضغط زر "التدفق".

يتم تشغيل/إغلاق المنافذ.

تغيير نوع التدليك

< قم بلف منظم الهواء.

يتم إضافة الهواء إلى التدليك المائي.

تغيير اتجاه تدفقات رذاذ التدليك

< قم بلف كرة منفث التدفق، حتى يصح اتجاه تدفقات رذاذ التدليك في أفضل وضع بالنسبة لك.



4.5 تشغيل/إغلاق الضوء الملون-LED (خيارى)

⚠ احتسرس! قد تحدث أضراراً بالعين عند التعرض لأشعة الضوء.

< لا تنظر مباشرة إلى عناصر الإضاءة.

< اضغط زر "الضوء".

يتم تشغيل الضوء الأبيض.

< اضغط زر "الضوء" مرة ثانية.

يتم تفعيل برنامج الأضواء الملونة قوس قزح.

< انتظر حتى يُضىء اللون الذي تريده، ثم اضغط زر "الضوء" مرة ثالثة.

يتم تثبيت اللون الحالي.

< اضغط زر "الضوء" مرة رابعة.

يتم إغلاق الضوء.

5.5 تشغيل الصوت (خيارى)

'يشترط: مصدر صوتى به خاصية البلوتوث مع بروتوكول A2DP.

< قم بتشغيل المفتاح الرئيسي، ليتم تفعيل نمط البلوتوث.

< قم بتفعيل نمط البلوتوث بالمصدر الصوتى الخاص بك، كما هو موصوف بدليل التشغيل الخاص به.

< ابحث عن جهاز البلوتوث "Duravit" وقم بالاتصال به.

< أدخل كود التفعيل: "2412".

< قم باستخدام مصدر ك الصوتى لاختيار الموسيقى وتغيير شدة الصوت.

6. التنظيف والعناية

تنبيه!

قد تحدث أضراراً بالأسطح نتيجة استخدام مواد تنظيف خاطئة!

- لا تستخدم أي مواد تنظيف كاشطة أو عدوانية أو كيميائية.

6.1 تعقيم النظام الدوامي

كم مرة؟

قم بتعقيم النظام الدوامي قبل أول استخدام، وبعد كل عشر استخدامات للحمام، أو على الأقل مرة واحدة في الشهر، وأيضاً بعد فترات التوقف الطويلة.

كيف؟



احترس! الكلور المبيض يسبب تهيج البشرة.

< برجاء مراعاة تعليمات السلامة الخاصة بمادة التعقيم.

< لا تستحم بالحوض الدوامي أثناء عملية التعقيم.

< اهتم بتهوية المكان جيداً أثناء عملية التعقيم.

< املاً الحوض بالمياه.

< قم بإضافة الكلور المبيض للمياه بنسبة 2 بالمائة وفقاً لبيانات المنتج.

< قم بتشغيل منافث التدفق لمدة 5 دقائق.

< اترك المياه تهدأ بالحوض لمدة 5 دقائق.

< قم بتشغيل منافث التدفق لمدة 5 دقائق.

< قم بتصريف المياه وشطف الحوض.

< املاً الحوض بالمياه من جديد.

< قم بتشغيل منافث التدفق لمدة 5 دقائق.

< قم بتصريف المياه.

< قم بتكرار العملية عند الحاجة.

6.2 أكريليك صحي

التنظيف

< قم بتنظيف الأكريليك باستخدام قطعة قماش ناعمة ورطبة.

< استخدم مجموعة عناية ديورافيت للأسطح الأكريليك (قطعة رقم 790301 00 0 00 0000) للتنظيف الأساسي من وقت لآخر ولإزالة البقع الصعبة.

< أزل الأوساخ الصعبة باستخدام مياه ساخنة ومادة تنظيف سائلة أو سائل غسيل الأواني أو رغاوي الصابون.

< تخلص من أضرار الخدش وغيرها من الأضرار السطحية باستخدام مجموعة العناية ومجموعة الإصلاح الخاصتين بديورافيت للأسطح الأكريليك (قطعة رقم 790302.00.00.00000 #).

6.3 عناصر التحكم

< قم بتنظيف عناصر التحكم باستخدام قطعة قماش ناعمة ورطبة.

6.4 مجموعة الفائض والتصريف

< قم بتنظيف مجموعة الفائض والتصريف باستخدام قطعة قماش ناعمة ورطبة.

7. التخلص من الجهاز



تخلص من الأغلفة بشكل متوافق مع البيئة.

يجب التخلص من الحوض الدوامي بشكل سليم ومتوافق مع البيئة تبعاً للتعليمات المحلية. يجب أن توضع العناصر الإلكترونية لإعادة التدوير. استعلم من مركز التخلص من النفايات المختص في منطقتك.

8. المساعدة في حالة حدوث مشاكل

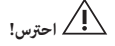

احترس!

لا يُسمح بإصلاح الحوض الدوامي إلا من قبل سباك أو كهربائي مؤهل.

المشكلة	السبب المحتمل	إصلاح العطل
تكوّن رغوة	وجود صابون أو شامبو بمياه الاستحمام.	< أغلق النظام الدوامي. < املاً الحوض بمياه جديدة.
النظام الدوامي يعمل لفترة قصيرة فقط.	انخفاض منسوب المياه.	< قم بتزويد المياه، لتصل إلى 5 سم فوق أعلى منفث. < اضغط على زر "التدفق" لفترة أطول.
النظام الدوامي لا يعمل.	المفتاح الرئيسي مغلق.	< قم بتشغيل المفتاح الرئيسي.
	المصهر الأساسي مغلق.	< قم بفتح المصهر الأساسي.
	مفتاح التيار المتخلف (RCD) أو المصهر الأوتوماتيكي مغلق.	< افصل التيار الكهربائي عن الحوض. < اتصل بخدمة العملاء.
عدم القدرة على تغيير شدة الصوت/النعجمات.	عدم توافق البيانات.	< تأكد، من أن المصدر الصوتي يدعم البروتوكول A2DP.

9. الصيانة

< افحص مفتاح الحماية من التيار المتخلف بانتظام، وفقاً لما هو موصوف بدليل التشغيل الخاص به.

10. البيانات التقنية

10.1 لوحة البيانات

لوحة البيانات موجودة على الجانب الخلفي لدليل التشغيل.
هذا المنتج يتناسب مع جميع توجيهات الاتحاد الأوروبي ذات الصلة.

10.2 الخصائص

الجهد الاسمي	220 - 240 فولت (تيار متردد)
التردد	50 هرتز :740xxx 00 2 00 1000
أقصى قدرة اسمية	60 هرتز :740xxx 00 2 00 1006
نوع الحماية	انظر لوحة البيانات IP X5
فترة الحماية	الحماية من المياه المتدفقة (من جميع الاتجاهات) 1

10.3 المواد

حوض الاستحمام	أكريليك صحي
غطاء المنافث	بلاستيك، مطلي بالكروم
عناصر التحكم	بلاستيك/نحاس، مطلي بالكروم
مجموعة الفانض والتصريف	بلاستيك/نحاس، مطلي بالكروم

10.4 وقت الإيقاف التلقائي

منافث التدفق	20 دقيقة بعد التفعيل
--------------	----------------------

10.1 Typenschild	181
10.2 Kenndaten.....	182
10.3 Materialien.....	182
10.4 Automatische Ausschaltzeit.....	182

Inhalt

1. Übersichtsbilder	174
1.1 Ausstattung	174
1.2 Bedienelemente	174
2. Für Ihre Sicherheit	175
2.1 Bestimmungsgemäßer Gebrauch	175
2.2 Sicherheitshinweise	175
3. Symbolbeschreibung	176
4. Produktinformation	176
4.1 Jetdüsen	176
Düsen	176
Massagearten	176
4.2 LED-Farblicht (optional)	177
Farblichtprogramm Regenbogen	177
Farben	177
4.3 Sound (optional)	177
5. Bedienung	177
5.1 Whirlwanne anschalten	177
5.2 Whirlwanne ausschalten	178
5.3 Jetdüsen	178
An-/ausschalten	178
Massageart ändern	178
Richtung des Massagestrahls ändern	178
5.4 LED-Farblicht an-/ausschalten (optional)	178
5.5 Sound anschalten (optional)	179
6. Reinigung und Pflege	179
6.1 Whirlsystem desinfizieren	179
Wie oft?	179
Wie?	179
6.2 Sanitäracryl	180
Reinigung	180
Beschädigungen	180
6.3 Bedienelemente	180
6.4 Ab- und Überlaufgarnitur	180
7. Entsorgung	180
8. Hilfe im Problemfall	181
9. Wartung	181
10. Technische Daten	181

2. Für Ihre Sicherheit

Damit Sie viele Jahre Freude an Ihrem Produkt haben, lesen Sie bitte diese Bedienungsanleitung, insbesondere die Sicherheitshinweise, aufmerksam durch. Bewahren Sie die Bedienungsanleitung sorgfältig auf und geben Sie sie gegebenenfalls an den neuen Besitzer weiter.

2.1 Bestimmungsgemäßer Gebrauch

Die Whirlwanne ist ausschließlich für den Einsatz im Privatbereich bestimmt, welches die Verwendung in Hotelzimmern, Wohnheimen u.ä. einschließt, ausgeschlossen ist die medizinische Verwendung. Der Gebrauch ist auf das Hausinnere beschränkt. Sie dient einzig zum Baden.

Jede andere Verwendung gilt als nicht bestimmungsgemäß. Die Duravit AG übernimmt keine Haftung für Folgen nicht bestimmungsgemäßen Gebrauchs.

2.2 Sicherheitshinweise

Nachfolgende Sicherheitshinweise aufmerksam lesen und befolgen!

Elektrische Geräte entfernen, aufgrund der Gefahr eines möglichen Stromschlags.

- Stellen Sie sicher, dass sich keine elektrischen Geräte in der Nähe der Whirlwanne befinden.

Dieses Produkt ist nur für den Gebrauch durch erwachsene Personen bestimmt.

- Kinder, ältere und gebrechliche Personen sowie Menschen mit Behinderungen dürfen die Whirlwanne nur unter Aufsicht benutzen.

Überprüfen Sie vor jedem Bad, ob die Whirlwanne beschädigt ist.

- Überprüfen Sie vor allem die Ansaugabdeckung. Sollte etwas beschädigt sein (Risse, abgebrochene Ecken...), darf die Whirlwanne nicht benutzt werden (auch nicht zum Baden).

Baden Sie nur bei voller Gesundheit.

- Nehmen Sie kein Bad bei Symptomen einer Grippe, grippalem Infekt oder ansteckenden Krankheiten.
- Bei gesundheitlichen Einschränkungen, vor allem Blutdrucksstörungen, Blutungsneigungen, Herz- oder Venenerkrankungen, akuten Entzündungen bzw. Infekten, niedrigem oder hohem Blutdruck, Kreislaufproblemen, Diabetes oder Schwanger-

1. Übersichtsbilder

1.1 Ausstattung



Jetdüsen
6 Seitendüsen



LED-Farblicht
(optional)
5 Strahler

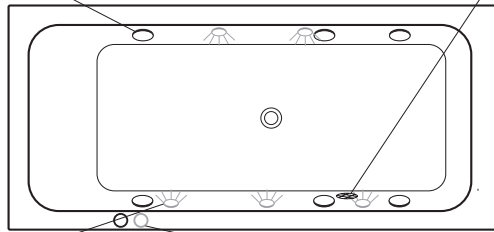

Ansaugabdeckung

Bedienelemente

1.2 Bedienelemente

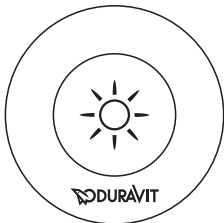

Taste „Licht“
Farblicht
an-/ausschalten

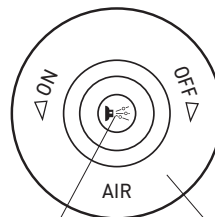

Taste „Jet“
Jetdüsen
an-/ausschalten

Luftregler
Intensität der
Jetdüsen ändern

4.2 LED-Farblicht (optional)

Licht aus 5 in den Seitenwänden eingelassenen Strahlern durchflutet die Wanne. Verschiedene Farben, Weißlicht, sowie das Farblichtprogramm Regenbogen sind wählbar.

Farblichtprogramm Regenbogen

Lichtwechsel durch einen sechsfarbigem weichen Farbverlauf:
weiß – blau – türkis – grün – gelb – rot – violett – weiß - ...

Farben

■ Gelb	Anregend, befreiend
■ Rot	Anregend, erwärmend, vitalisierend
■ Violett	Ausgleichend, regenerierend, inspirierend
■ Blau	Beruhigend, dämpfend
■ Türkis	Vitalisierend, belebend
■ Grün	Wohltuend, beruhigend, stabilisierend

4.3 Sound (optional)

3 Körperschallwandler sorgen für optimalen Klang und Musikgenuss- über und unter Wasser. Über Bluetooth können Sie eine externe Audioquelle anschließen und Ihre Lieblingsmusik einspielen.

5. Bedienung

Hinweis! Desinfizieren Sie das Whirlsystem vor der ersten Benutzung, nach jedem zehnten Bad, aber mindestens einmal im Monat sowie nach längeren Standzeiten.

5.1 Whirlwanne anschalten

Hinweis! Schalten Sie die Hauptschalter nach Benutzung wieder aus.

> Schalten Sie den Hauptschalter an.

schaft, vor Gebrauch den Arzt konsultieren.

- Bei Einnahme von Medikamenten vor Gebrauch den Arzt konsultieren.
- Nehmen Sie kein Bad bei Einnahme von Alkohol oder anderen Rauschmitteln.
- Keine Benutzung unmittelbar nach starken körperlichen Anstrengungen.

Schaumbildende Badezusätze vermeiden.

- Verwenden Sie nur Badezusätze für Whirlwannen.
- Die Verwendung von schaubildenden Badezusätzen ist aufgrund der durch das Whirlsystem verursachten Schaumbildung nicht empfehlenswert.

3. Symbolbeschreibung

Folgende Warnzeichen machen Sie auf gefährliche Schritte aufmerksam:



VORSICHT!

Bei geringem Risiko, leichten Verletzungen.

HINWEIS!

Bei Sachschäden.

Folgende Symbole werden verwendet:

- ! Hier finden Sie einen Tipp!
- > Hier werden Sie zu einer Handlung aufgefordert.

4. Produktinformation

4.1 Jetdüsen

Düsen

6 in der Seitenwand angeordnete Jetdüsen (Wasserluftdüsen) erzeugen eine wohltuende Massagewirkung.

Massagearten

- Wassermassage
- Wasser-Luftmassage (Intensität der Massage ist variierbar)

5.5 Sound anschalten (optional)

Voraussetzung: bluetoothfähige Audioquelle mit Protokoll A2DP.

- > Schalten Sie den Hauptschalter an, der Bluetooth-Modus ist aktiviert.
- > Aktivieren Sie den Bluetooth-Modus Ihrer Audioquelle, wie in dessen Bedienungsanleitung beschrieben.
- > Suchen Sie nach dem Bluetooth-Gerät „Duravit“ und stellen Sie eine Verbindung zu diesem her.
- > Geben Sie den Aktivierungscode ein: „2412“.
- > Bedienen Sie Ihre Audioquelle um Musikwahl und Lautstärke zu ändern.

6. Reinigung und Pflege

Hinweis!

Beschädigungen von Oberflächen durch falsche Reinigungsmittel.

- Verwenden Sie keine scheuernden, aggressiven oder chemischen Reinigungsmittel.

6.1 Whirlsystem desinfizieren

Wie oft?

Desinfizieren Sie das Whirlsystems vor der ersten Benutzung, nach jedem zehnten Bad, aber mindestens einmal im Monat sowie nach längeren Standzeiten.

Wie?

 **VORSICHT! Chlorbleichlaugung ist hautreizend.**

- > Sicherheitshinweise des Desinfektionsmittel beachten.
- > Während der Desinfektion NICHT in der Whirlwanne baden.

- > Sorgen Sie für eine gute Belüftung des Raums während des Vorgangs.
- > Füllen Sie die Wanne mit Wasser.
- > Geben Sie 2 prozentige Chlorbleichlaugung nach Herstellerangaben in das Wasser.
- > Schalten Sie die Jetdüsen für 5 Minuten ein.
- > Lassen Sie das Wasser in der Wanne 5 Minuten ruhen.
- > Schalten Sie die Jetdüsen für 5 Minuten ein.
- > Lassen Sie das Wasser ab und spülen Sie die Wanne aus.

5.2 Whirlwanne ausschalten

- > Schalten Sie den Hauptschalter aus.



5.3 Jetdüsen

An-/ausschalten

Voraussetzung: Wasserstand 5 cm über der höchsten Düse.

- > Drücken Sie die Taste „Jet“.
Düsen werden an-/ausgeschaltet.

Massageart ändern

- > Drehen Sie den Luftregler auf.
Der Wassermassage wird Luft zugefügt.

Richtung des Massagestrahls ändern

- > Drehen Sie an der Kugel der Jetdüse, bis die Richtung des Massagestrahls für Sie am angenehmsten ist.



5.4 LED-Farblicht an-/ausschalten (optional)



VORSICHT! Augenschäden durch Lichtstrahlen.

- > Schauen Sie **NICHT** direkt in die Beleuchtungselemente.

- > Drücken Sie die Taste „Licht“.
Weißlicht wird angeschaltet.
- > Drücken Sie ein zweites Mal die Taste „Licht“.
Farblichtprogramm Regenbogen wird aktiviert.
- > Warten Sie, bis die gewünschte Farbe aufleuchtet und drücken Sie dann ein drittes Mal die Taste „Licht“.
Die aktuelle **Farbe wird fixiert**.
- > Drücken Sie ein viertes Mal die Taste „Licht“.
Das Licht wird **ausgeschaltet**.

8. Hilfe im Problemfall

VORSICHT!

Die Whirlwanne darf nur durch ausgebildete Sanitärinstallateure bzw. Elektroinstallateure repariert werden.

Problem	Mögliche Ursache	Problembehandlung
Schaumbildung	Seife oder Shampoo im Badewasser.	> Whirlsystem ausschalten. > Wanne mit frischem Wasser füllen.
Whirlsystem startet nur kurz.	Zu geringer Wasserstand.	> Wasser nachfüllen, bis 5 cm über der höchsten Düse. > Taste „Jet“ länger drücken.
Whirlsystem startet nicht.	Hauptschalter ausgeschaltet.	> Hauptschalter anschalten.
	Hauptsicherung ausgeschaltet.	> Hauptsicherung einschalten.
	Fehlerstromschalter (RCD) oder Sicherungsautomat hat ausgelöst.	> Wanne vom Stromnetz nehmen. > Kundendienst rufen.
Lautstärke/Klang lässt sich nicht ändern.	Keine Kompatibilität der Daten.	> Überprüfen, ob die Audioquelle das Protokoll A2DP unterstützt.

9. Wartung

> Prüfen Sie den Fehlerstrom-Schutzschalter regelmäßig, wie in dessen Bedienungsanleitung beschrieben.

10. Technische Daten

10.1 Typenschild

Das Typenschild finden Sie auf der Rückseite der Bedienungsanleitung. Dieses Produkt entspricht allen zutreffenden EU-Richtlinien.

- > Füllen Sie die Wanne erneut mit Wasser.
- > Schalten Sie die Jetdüsen für 5 Minuten ein.
- > Lassen Sie das Wasser ab.
- > Wiederholen Sie den Vorgang falls nötig.

6.2 Sanitäracryl

Reinigung

- > Reinigen Sie Acryl mit einem weichen, feuchten Tuch.
- > Verwenden Sie das Duravit Pflegeset für Acryloberflächen (Art.-Nr. #79030100 0 00 0000) für die gelegentliche Grundreinigung und zur Entfernung hartnäckiger Flecken.
- > Entfernen Sie stärkere Verschmutzungen mit warmem Wasser und einem flüssigen Reinigungsmittel, Geschirrspülmittel oder Seifenlauge.

Beschädigungen

- > Beseitigen Sie Kratzer und andere oberflächliche Beschädigungen mit dem Duravit Pflege- und Reparaturset für Acryloberflächen (Art.-Nr. #79030200 0 00 0000).

6.3 Bedienelemente

- > Reinigen Sie die Bedienelemente mit einem weichen, feuchten Tuch.

6.4 Ab- und Überlaufgarnitur

- > Reinigen Sie die Ab- und Überlaufgarnitur mit einem weichen, feuchten Tuch.

7. Entsorgung



Verpackung umweltgerecht entsorgen.

Die Whirlwanne muss gemäß landesüblichen Vorschriften einer geordneten, umweltgerechten Entsorgung zugeführt werden. Elektronikteile müssen einer Wiederverwendung zugeführt werden. Erkundigen Sie sich bei Ihrer zuständigen Entsorgungsstelle.

10.2 Kenndaten

Nennspannung	220-240 V ~ (AC)
Frequenz	740xxx 00 2 00 1000: 50 Hz 740xxx 00 2 00 1006: 60 Hz
Max. Nennleistung	siehe Typenschild
Schutzart	IP X5 Geschützt gegen Strahlwasser (aus allen Richtungen)
Schutzklasse	1

10.3 Materialien

Badewanne	Sanitäracryl
Abdeckung Düsen	Kunststoff, verchromt
Bedienelemente	Kunststoff/Messing, verchromt
Ab- und Überlaufgarnitur	Kunststoff/Messing, verchromt

10.4 Automatische Ausschaltzeit

Jetdüsen	20 Minuten nach Aktivierung
----------	-----------------------------