

---

**Bedienungs- und Montageanleitung** für Badmöbel mit Stromführung  
**Operating and mounting instructions** for bathroom furniture with electrical supply  
**Notice d'utilisation et de montage** pour meubles de salle de bains avec alimentation électrique  
**Gebruikshandleiding en montageaanwijzing** voor badmeubilair met stroomvoorzorging  
**Istruzioni d'uso e di montaggio** per mobili per il bagno elettrificati  
**Manual de instrucciones e instrucciones de montaje** para muebles para el baño con suministro eléctrico



## Index

### Deutsch

#### Technische Informationen

Kurzbeschreibung .....	4
Schaltung der Produkte .....	10

#### Inbetriebnahme

Messemodus .....	16
Einstellen der Helligkeit .....	17
Anforderungen an Möbel mit Elektrifizierung oder Leuchten .....	18/19

### English

#### Technical information

Brief description .....	5
Product activation .....	11

#### Getting Started

Display mode .....	16
Setting the brightness .....	17
Requests for furniture with electricification or lamps .....	20/21

### Français

#### Informations techniques

Généralités .....	6
Dispositif de commande .....	12

#### Mise en service

Module expo .....	16
Réglage de la luminosité .....	17
Demandes en meubles avec électrification ou éclairage .....	22/23

### Nederlands

#### Technische informatie

Korte beschrijving .....	7
Schakelen van de producten .....	13

#### In gebruik nemen

Demomodus .....	16
Instellen van de helderheid .....	17
Eisen welke aan meubelen gesteld worden met elektra of verlichting .....	24/25

### Italiano

#### Informazioni tecniche

Breve descrizione .....	8
Collegamento dei prodotti .....	14

#### Messa in funzione

Modalità sala mostra .....	16
Regolazione della luminosità .....	17
Requisiti di mobili elettrificati o lampade .....	26/27

### Español

#### Informaciones técnicas

Descripción breve .....	9
Conexión de los productos .....	15

#### Puesta en servicio

Modo feria/exposición .....	16
Ajuste de la intensidad .....	17
Requisitos para instalaciones de muebles con toma de corriente eléctrica .....	28/29

## Deutsch

### Bevor Sie beginnen

Vielen Dank, dass Sie sich für unser Produkt entschieden haben. Damit Sie an Ihren DURAVIT-Badmöbeln lange Freude haben, finden Sie nachstehend die nötigen Hinweise. Nehmen Sie sich einige Minuten Zeit, bevor Sie mit der Montage und Benutzung Ihrer DURAVIT-Badmöbel beginnen. Nur so können Unfälle und Beschädigungen am Produkt vermieden werden.

### Über das Produkt

Die DURAVIT-Badmöbel entsprechen den derzeit gültigen Normen und Richtlinien und sind für den Einsatz in Bädern konzipiert. Eine direkte Benetzung mit Wasser z.B. beim Duschen ist zu vermeiden.

### Netzanschluss

#### HINWEIS

Der Netzanschluss von Möbeln mit Beleuchtung darf nur von einem Fachmann unter Berücksichtigung der des Landes entsprechenden Norm erfolgen. Hierbei darf der Netzanschluss nur in einer Anschlussdose mit mindestens gleicher Schutzart der Leuchte vorgenommen werden.

#### WICHTIG!

Der Leiter mit der grün-gelben Isolation muss an den Schutzleiter (Klemme mit der Bezeichnung  $\oplus$  oder  $\ominus$ ) angeschlossen werden!



AC 230 V / 50 HZ  
Elektrisches Anschlussfeld

Leuchten der Schutzklasse	Anschlussleitung/Anschlussbild
I	H03VV H2-F/H03VV-F, min. 1,5 qmm L $\oplus$ N
II	H03VV-F, min. 0,75 qmm L N
III	AC 12 V

Europa	EN 60598-1,2
Deutschland	VDE 100, Teil 701
Österreich	ÖVE-EN 1, Teil 4, § 49
Schweiz	NIN 100
Frankreich	N.F.C. 15-100, section 7-701
Luxemburg	EVU/VDE 100, Teil 701
Großbritannien	BS 7671
Niederlande	NEN 1010, 727.1+2
Belgien	R.G.I.E., Art. 86.10
Italien	CEI 64-8/7 sez. 701



L = braun  $\oplus$  = gelb/grün N = blau

### Zu Ihrer Sicherheit

Durch Berührung von spannungsführenden Teilen kann es zu Verletzungen bis zum Tode kommen.

- Die Montage hat gemäß der vorliegenden Anleitung und in Übereinstimmung mit allen nationalen, europaweiten und internationalen Richtlinien und Normen zu erfolgen.
- Der elektronische Anschluss muss über einen GFI-Sicherungsautomaten erfolgen (gilt nur für Feuchträume z.B. Badezimmer oder sonstige speziell ausgewiesene Räumlichkeiten).
- Bei allen Arbeiten an elektrischen Komponenten ist zuvor der entsprechende Sicherungsautomat auszuschalten. Vergewissern Sie sich stets, dass tatsächlich keine Spannung mehr anliegt. Sorgen Sie dafür, dass die Stromzufuhr nicht versehentlich zugeschaltet werden kann.

Duravit behält sich das Recht auf Produktänderungen infolge technischer Verbesserungen vor.

## English

---

### Before you start

Thank you for choosing our product. Please note the following information to ensure that you make maximum use of your DURAVIT bathroom furniture. Please take the time to read through this information before you start to assemble and use your DURAVIT bathroom furniture. This is the only way to prevent accidents and damage to the product.

### About the product

DURAVIT bathroom furniture fulfils current standards and guidelines and is designed for use in bathrooms. Direct wetting with water, for example, when showering, should be avoided.

### Mains connection

#### NOTE

Furniture with lighting must be connected to the mains supply by a professional electrician, taking into account the applicable national regulations. The mains supply socket must be of at least the same protection class as the light. We reserve the right to make modifications to the models to reflect the current development status.

#### IMPORTANT!

The green-yellow insulated wire conductor must be connected to the earthed conductor (terminal labelled ⊕ or ⊕)!



AC 230 V / 50 HZ  
Electrical terminal field

Lighting of protection class	Lead/connection diagram
I	H03VV H2-F/H03VV-F, min. 1.5 sq. mm L ⊕ N
II	H03VV-F, min. 0.75 sq. mm L N
III	AC 12 V

L = brown      ⊕ = yellow/green      N = blue

Europe	EN 60598-1,2
Germany	VDE 100, Teil 701
Austria	ÖVE-EN 1, Teil 4, § 49
Switzerland	NIN 100
France	N.F.C. 15-100, section 7-701
Luxembourg	EVU/VDE 100, Teil 701
Great Britain	BS 7671
Netherlands	NEN 1010, 727.1+2
Belgium	R.G.I.E., Art. 86.10
Italy	CEI 64-8/7 sez. 701



### For your safety

Contact with live parts can cause injury or death.

- Assembly work must be carried out in accordance with these mounting instructions and in observance of all national, European and international guidelines and standards.
- The electrical system must be connected via a GFI safety cutout (only applicable for wet rooms e.g. bathrooms or other special-use rooms).
- Before carrying out any work to electrical components, the relevant safety cutout must first be deactivated. Always make sure that the power supply really has been disconnected. Ensure that the power supply cannot be switched on again inadvertently.

Duravit reserves the right to make technical modifications to the range.

## Français

### Avant de commencer

Merci beaucoup d'avoir choisi notre produit. Veuillez consulter les conseils suivants pour retirer pendant de longues années une entière satisfaction de vos meubles de salle de bains DURAVIT. Accordez-vous quelques minutes avant de commencer à monter et à utiliser vos meubles DURAVIT. Ainsi vous éviterez tout accident et détérioration des produits.

### A propos du produit

Les meubles de salle de bains DURAVIT satisfont aux normes et aux directives actuellement en vigueur et sont conçus pour une utilisation en salle de bains. Il est toutefois recommandé d'éviter tout contact direct avec les projections d'eau de la douche par exemple.

### Branchement sur le réseau

#### ATTENTION

Le raccordement au réseau électrique des meubles équipés d'un éclairage, doit être effectué par un personnel qualifié selon les normes nationales en vigueur. Le raccordement doit s'effectuer au moyen d'une prise disposant au minimum de la même protection que l'éclairage. DURAVIT se réserve le droit d'apporter toutes modifications à ses modèles en fonction des progrès techniques.

#### IMPORTANT !

Le fil électrique vert / jaune doit être raccordé à la prise de terre (cosse marquée  $\perp$  ou  $\oplus$ )!



AC 230 V / 50 HZ  
Champ de branchement électrique

Chasse de protection des ampoules	Schéma de raccordement électrique
I	H03VV H2-F/H03VV-F, 1,5 mm <sup>2</sup> au minimum L $\oplus$ N
II	H03VV-F, 0,75 mm <sup>2</sup> au minimum L N
III	AC 12 V

L = marron  $\oplus$  = vert/jaune N = bleu

Europe EN 60598-1,2  
 Allemagne VDE 100, Teil 701  
 Autriche ÖVE-EN 1, Teil 4, § 49  
 Suisse NIN 100  
 France N.F.C. 15-100, section 7-701  
 Luxembourg EVU/VDE 100, partie 701  
 Grande Bretagne BS 7671  
 Pays-Bas NEN 1010, 727.1+2  
 Belgique R.G.I.E., Art. 86.10  
 Italie CEI 64-8/7 sez. 701



### Pour votre sécurité

Le contact avec les conducteurs électriques peuvent entraîner des blessures ou la mort.

- Tous les travaux électriques doivent obligatoirement être effectués par un personnel qualifié. Le montage doit être réalisé selon les présentes directives et conformément à toutes les prescriptions et à toutes les normes nationales, européennes et internationales.
- Le branchement de la partie électronique doit passer par un coupe-circuit automatique GFI (cette réglementation ne s'applique qu'aux pièces humides, telles la salle de bains ou autres locaux spécialement désignés).
- Le fusible automatique correspondant doit systématiquement être déconnecté avant d'entreprendre des travaux sur des composants électriques. Assurez-vous toujours que l'alimentation électrique est vraiment coupée, et prenez les mesures nécessaires pour qu'elle ne puisse pas être rétablie par inadvertance.

DURAVIT se réserve le droit d'apporter toutes modifications à ses produits en fonction d'innovations techniques.

## Nederland

### Voordat u begint

Hartelijk dank dat u ervoor hebt gekozen ons product aan te schaffen. Om nog lang plezier te hebben van uw DURAVIT badmeubilair vindt u op de volgende pagina's een aantal nuttige tips. Neem een paar minuten tijd voordat u met de montage van uw DURAVIT badmeubels begint en ze in gebruik neemt. Alleen zo kunnen ongevallen en beschadigingen aan het product worden voorkomen.

### Over het product

De DURAVIT badkamermeubels voldoen aan de actueel geldende normen en richtlijnen en zijn ontworpen voor gebruik in badkamers. Direct contact met water van bijv. de douche moet vermeden worden.

### Elektrische aansluiting

#### OPMERKING

De elektrische aansluiting van meubels met verlichting mag alleen door een vakman worden uitgevoerd. Hierbij dient hij rekening te houden met de ter plaatse geldende normen voor "natte" ruimten. De aansluiting mag alleen via een contactdoos met tenminste dezelfde beveiligingsgraad als de lampen worden gerealiseerd.

Wij behouden ons het recht voor om t.b.v. technische verbeteringen modelwijzigingen door te voeren.

#### BELANGRIJK!

De geleider met de groen-gele isolatie moet aan beschermgeleider (klem met de aanduiding  $\perp$  of  $\oplus$ ) worden aangesloten!



AC 230 V / 50 HZ  
Elektrisch aansluitveld

Lampen van de beschermingsklasse	Aansluitleiding/Aansluitteken
I	H03VV H2-F/H03VV-F, min. 1,5 qmm L $\oplus$ N
II	H03VV-F, min. 0,75 qmm L N
III	AC 12 V

L = bruin       $\oplus$  = geel/groen      N = blauw

Europa	EN 60598-1,2
Duitsland	VDE 100, Teil 701
Oostenrijk	ÖVE-EN 1, Teil 4, § 49
Zwitserland	NIN 100
Frankrijk	NF.C. 15-100, section 7-701
Luxemburg	EVU/VDE 100, Teil 701
Groot-Brittannië	BS 7671
Nederland	NEN 1010, 727.1+2
België	R.G.I.E., Art. 86.10
Italië	CEI 64-8/7 sez. 701



### Voor uw veiligheid

Het aanraken van spanninggeleidende onderdelen kan letsel of zelfs de dood tot gevolg hebben.

- Alle werkzaamheden aan de elektrische installatie mogen alleen door een gekwalificeerde vakman uitgevoerd worden. De montage dient volgens bijgaande handleiding en conform alle nationale, Europese en internationale richtlijnen en normen te geschieden.
- De elektronische aansluiting moet via een GFI-zekeringautomaat plaatsvinden (geldt alleen voor vochtige ruimtes zoals badkamers of andere speciale ruimtes).
- Bij alle werkzaamheden aan elektrische componenten dient tevoren de betreffende zekeringautomaat uitgeschakeld te worden. Controleer steeds of er nog spanning op zit. Zorg ervoor dat de stroomtoevoer niet per ongeluk ingeschakeld kan worden.

Duravit behoudt zich het recht voor om t.b.v. technische verbeteringen productveranderingen door te voeren.

## Italiano

### Prima di iniziare

Grazie per aver scelto i nostri prodotti. Le pagine che seguono riportano le indicazioni necessarie per poter godere appieno dei mobili per il bagno DURAVIT. È molto importante spendere qualche minuto di tempo e leggerle prima di iniziare ad installare ed utilizzare i mobili DURAVIT. Solo in questo modo è possibile evitare incidenti e danni al prodotto.

### Riguardo al prodotto

I mobili DURAVIT sono conformi alle normative e alle direttive attualmente vigenti e sono stati ideati per l'impiego in bagno. Si deve evitare di esporre il prodotto al getto diretto dell'acqua, ad esempio durante la doccia.

### Allacciamento alla rete

#### NOTA

L'allacciamento alla rete di mobili con illuminazione deve essere effettuato esclusivamente da un tecnico specializzato e nel rispetto della normativa nazionale. L'allacciamento alla rete deve avvenire solo in una scatola che abbia almeno lo stesso tipo di protezione della lampada.

#### IMPORTANTE!

Il filo giallo/verde deve essere collegato alla messa a terra (morsetto col contrassegno  $\oplus$  oppure  $\ominus$ )!



AC 230 V / 50 HZ  
Alimentazione elettrica

Classe di protezione della lampada	Cavo d'allacciamento / schema di collegamento
I	H03VV H2-F/H03VV-F, min. 1,5 mm <sup>2</sup> L $\oplus$ N
II	H03VV-F, min. 0,75 mm <sup>2</sup> L N
III	AC 12 V

Europa	EN 60598-1,2
Germania	VDE 100, Teil 701
Austria	ÖVE-EN 1, Teil 4, § 49
Svizzera	NIN 100
Francia	NF.C. 15-100, section 7-701
Lussemburgo	EVU/VDE 100, Teil 701
Gran Bretagna	BS 7671
Paesi Bassi	NEN 1010, 727.1+2
Belgio	R.G.I.E., Art. 86.10
Italia	CEI 64-8/7 sez. 701



L = marrone  $\oplus$  = giallo/verde N = blu

### Per la sicurezza personale

Toccare parti sotto tensione può provocare gravi lesioni e persino la morte.

- L'installazione deve avvenire nel rispetto delle presenti istruzioni di montaggio e in conformità con tutte le direttive e normative nazionali, europee ed internazionali.
- L'allacciamento elettrico deve avvenire mediante un disgiuntore GFI (solo per gli ambienti umidi come stanze da bagno o ambienti con particolari destinazioni).
- Prima di lavorare sulle parti elettriche, disinserire il relativo disgiuntore. Assicurarsi sempre che non ci sia effettivamente corrente. Fare attenzione che la corrente non venga riattaccata inavvertitamente.

Duravit si riserva il diritto di apportare modifiche ai prodotti a seguito di migliorie tecniche.



## Español

### Antes de empezar

Muchas gracias por haber elegido nuestro producto. Para que pueda disfrutar durante mucho tiempo de sus muebles para el baño DURAVIT, encontrará en las siguientes páginas las indicaciones necesarias. Tómese algún tiempo en leer este manual antes de empezar con el montaje y el uso de su mueble DURAVIT. Solo así evitará accidentes y desperfectos en el producto.

### Sobre el producto

Los muebles para el baño DURAVIT cumplen con las normativas y directrices vigentes y están concebidos para su uso en baños. Un contacto directo con el agua, por ejemplo, salpicadas de la ducha, debe ser evitado.

### Conexión de red

#### INDICACIÓN:

La conexión a la corriente del mueble y la iluminación solo puede ser realizada por personal especializado teniendo en cuenta la normativa vigente del país. La conexión a la corriente debe ser realizada en un enchufe de conexión con - por lo menos - el mismo tipo de protección que la iluminación. Nos reservamos el derecho de realizar modificaciones que puedan representar una mejora.

#### IMPORTANTE

La fase con el aislante verde/amarillo debe ser conectada a la toma de tierra (borne con la indicación  $\oplus$  ó  $\ominus$ ).



AC 230 V / 50 HZ  
Puntos de conexión eléctrica

Iluminación con categoría de protección	Línea de conexión/ilustración de conexión
I	H03VV H2-F/H03VV-F, min. 1,5 mm <sup>2</sup> L $\oplus$ N
II	H03VV-F, min. 0,75 mm <sup>2</sup> L N
III	AC 12 V

Europa	EN 60598-1,2
Alemania	VDE 100, Teil 701
Austria	ÖVE-EN 1, Teil 4, § 49
Suiza	NIN 100
Francia	NF.C. 15-100, section 7-701
Luxemburgo	EVU/VDE 100, Teil 701
Gran Bretaña	BS 7671
Países Bajos	NEN 1010, 727.1+2
Bélgica	R.G.I.E., Art. 86.10
Italia	CEI 64-8/7 sez. 701



L = marrón  $\oplus$  = amarillo/verde N = azul

### Para su seguridad

Tocar elementos conductores de tensión puede ocasionar lesiones e incluso la muerte.

- Todos los trabajos de electricidad solo pueden ser realizados por personal especializado. El montaje debe ser realizado según las instrucciones presentes y acordes con todas las normas y directrices nacionales, europeas e internacionales.
- La conexión electrónica debe realizarse a través de un fusible automático (debe aplicarse solo en espacios húmedos, como por ejemplo, el cuarto de baño u otros espacios especialmente indicados).
- Antes de empezar cualquier trabajo en componentes eléctricos hay que desconectar primero el correspondiente fusible. Asegurarse de que realmente no hay ninguna corriente. Asegurarse de que la corriente no puede ser conectada accidentalmente.

Duravit se reserva el derecho de modificaciones del producto para aplicar mejoras técnicas.

## Deutsch

### Standard Installation

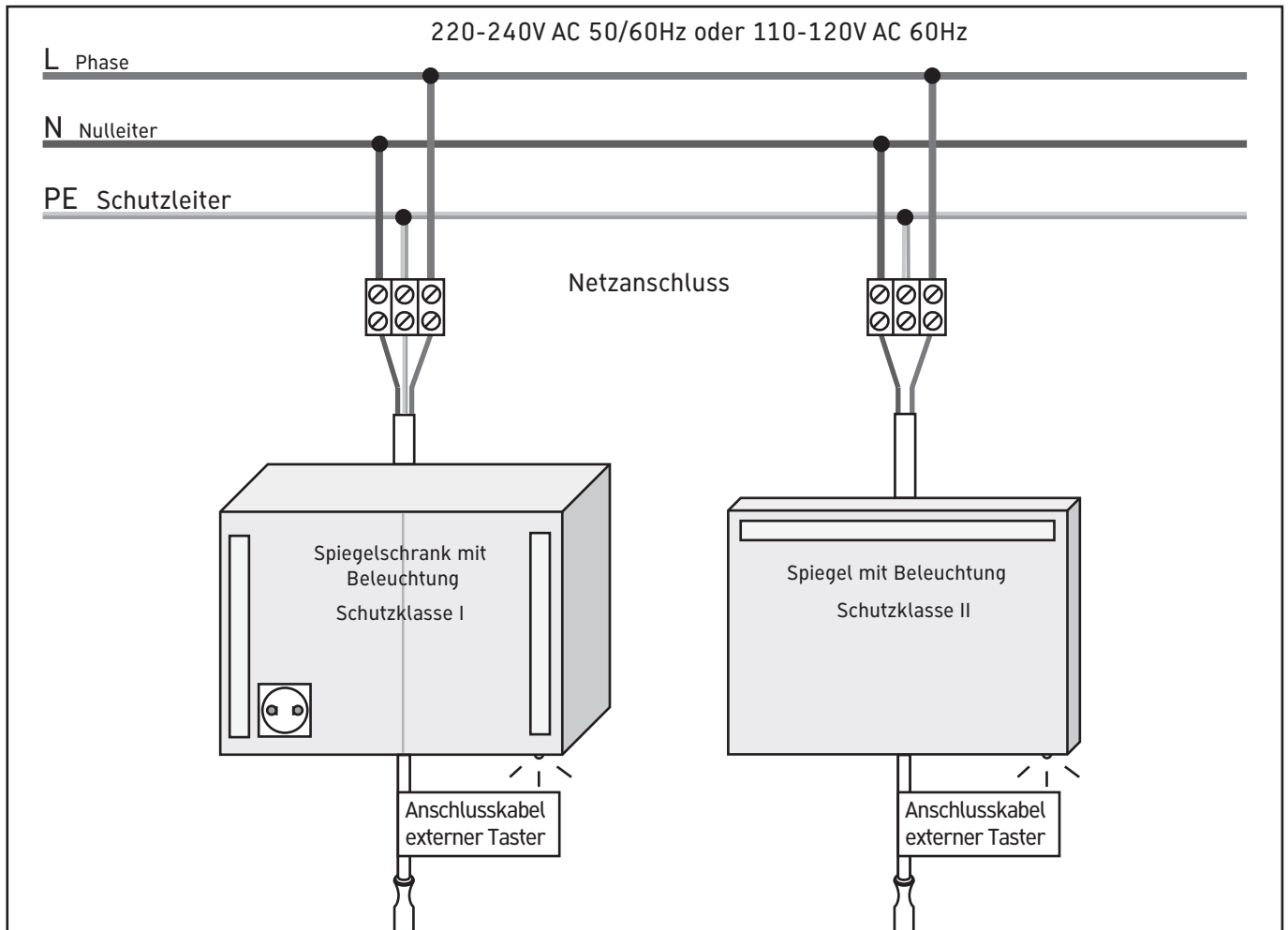

### Optionale Installation

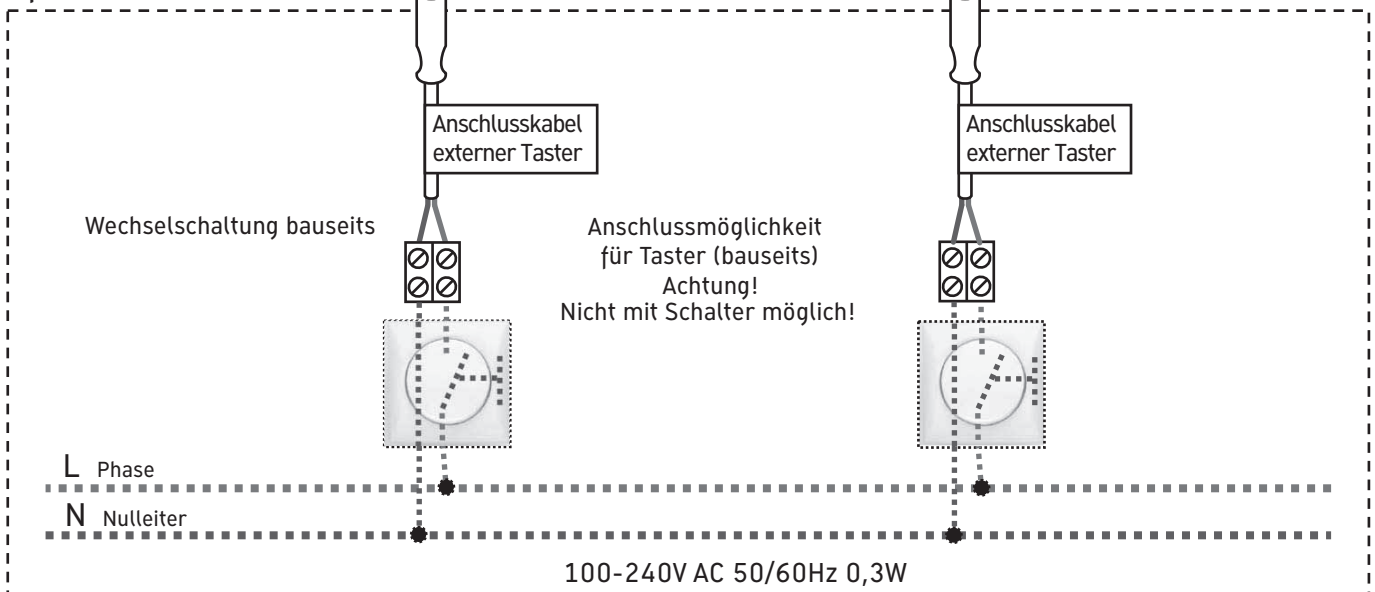

## English

### Standard Installation

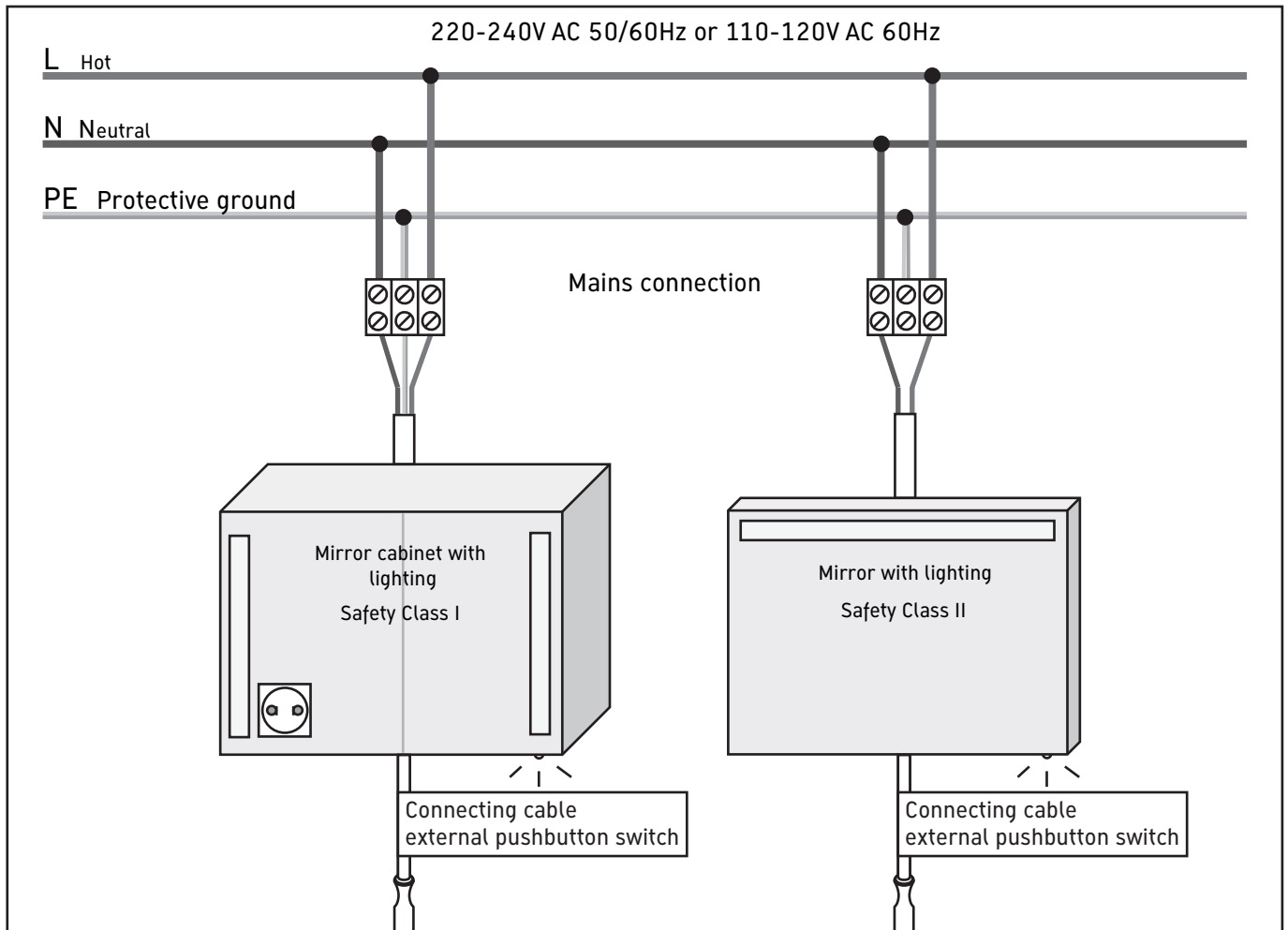

### Optional Installation

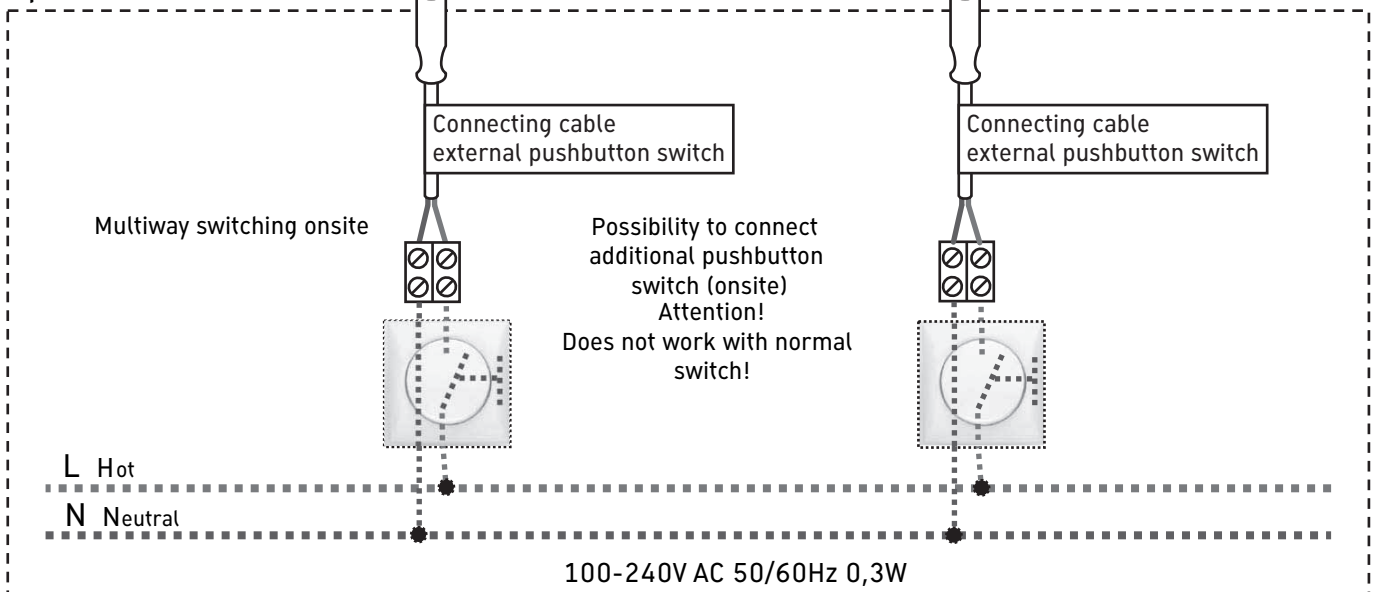

## Français

### Installation Standard

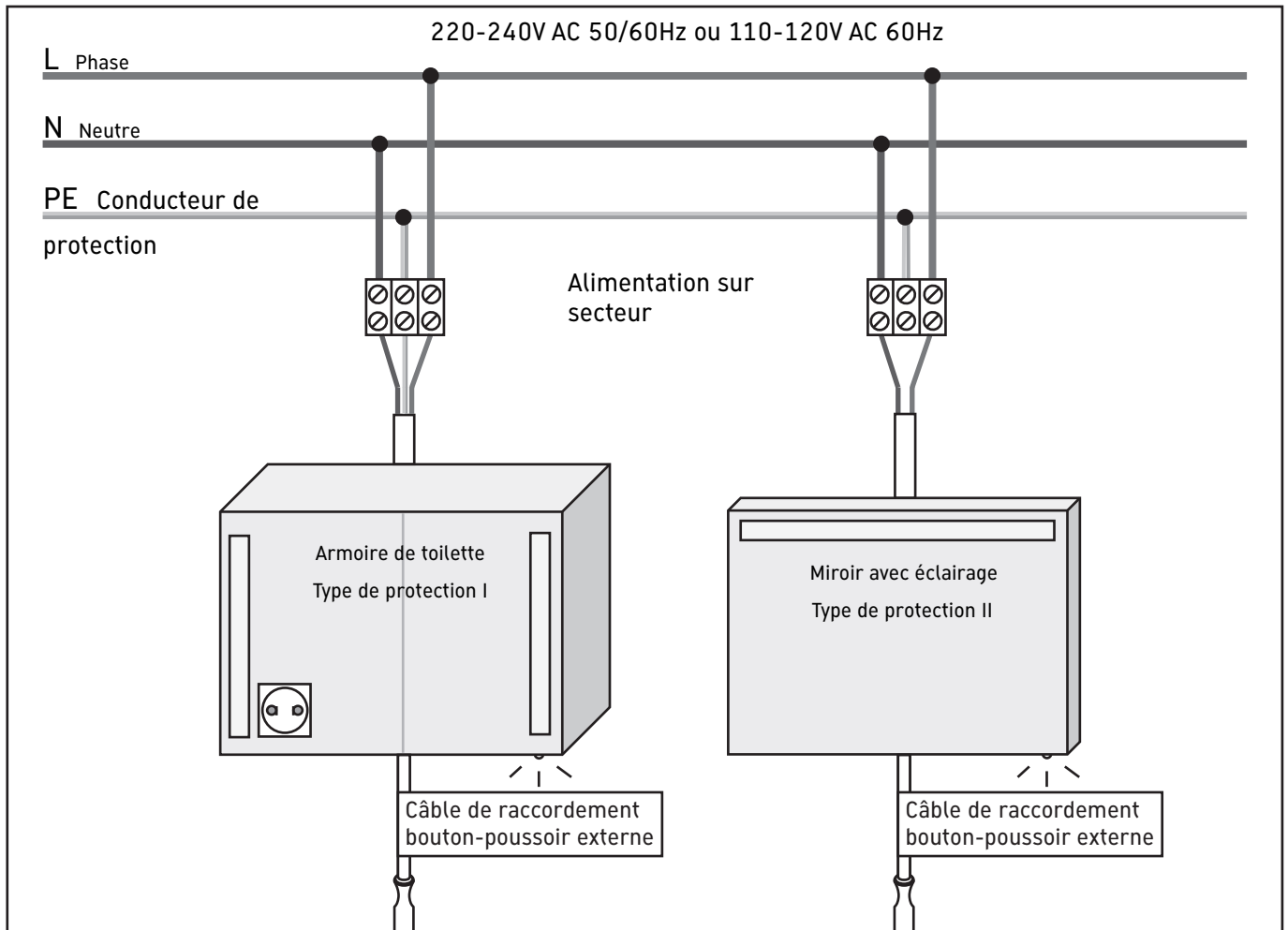

### Installation optionelle

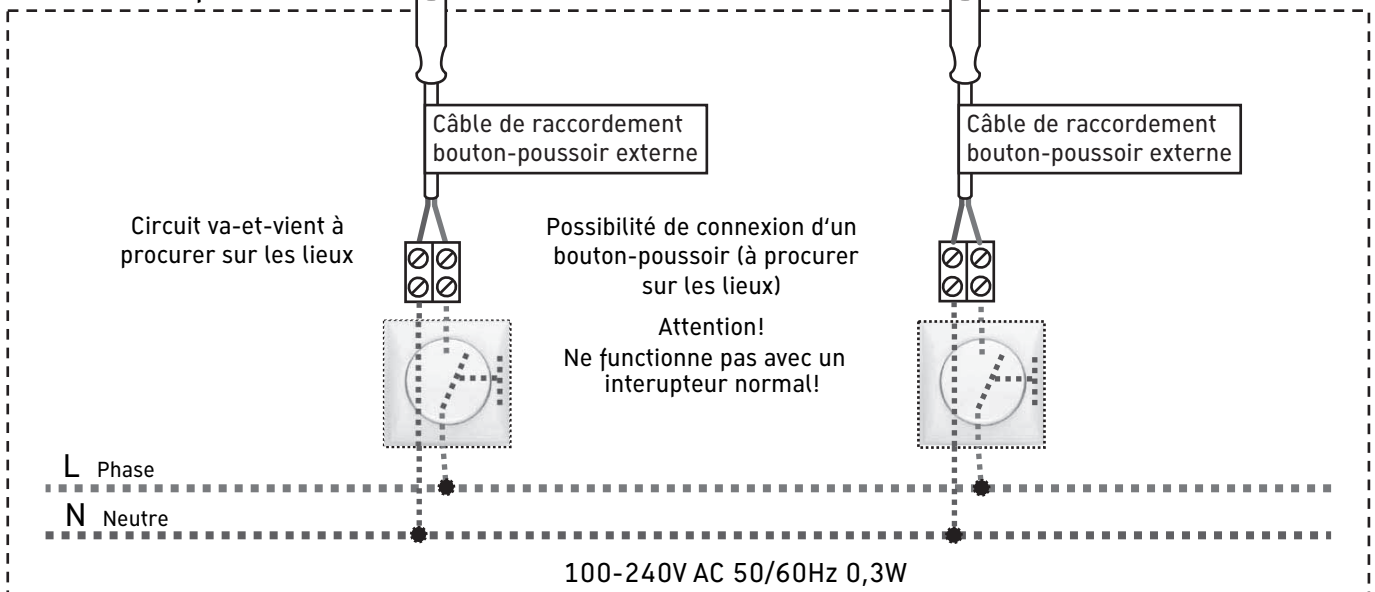

## Nederland

### Standaard installatie

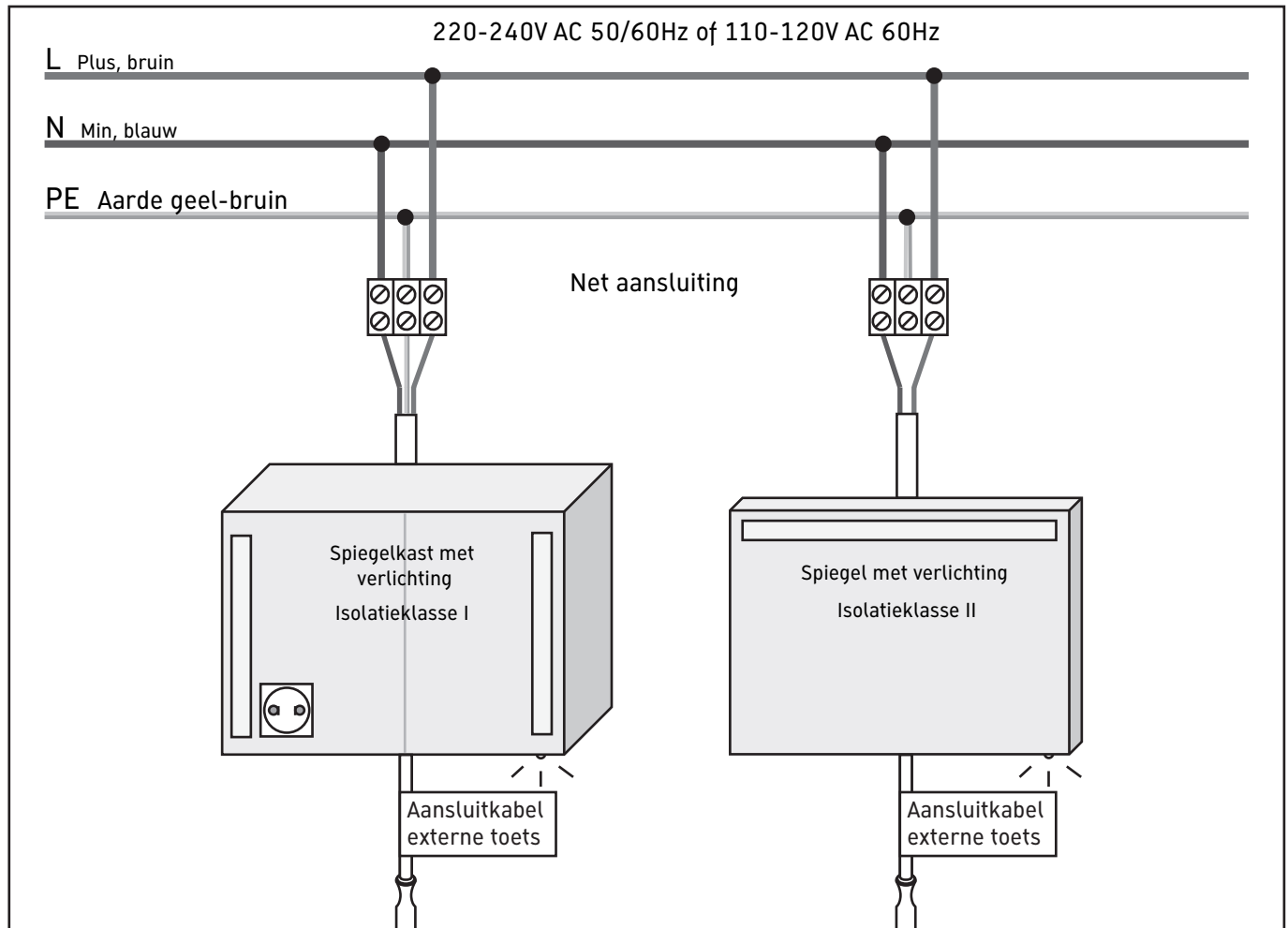

### Optionele installatie

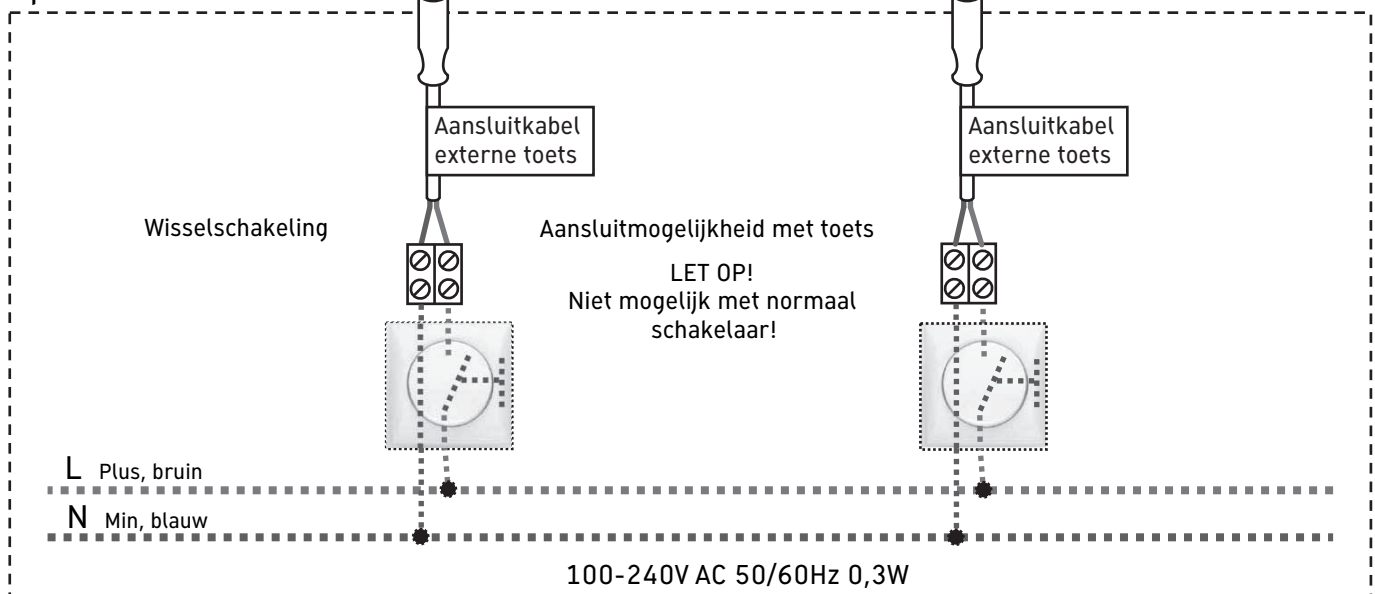

## Italiano

### Installazione standard

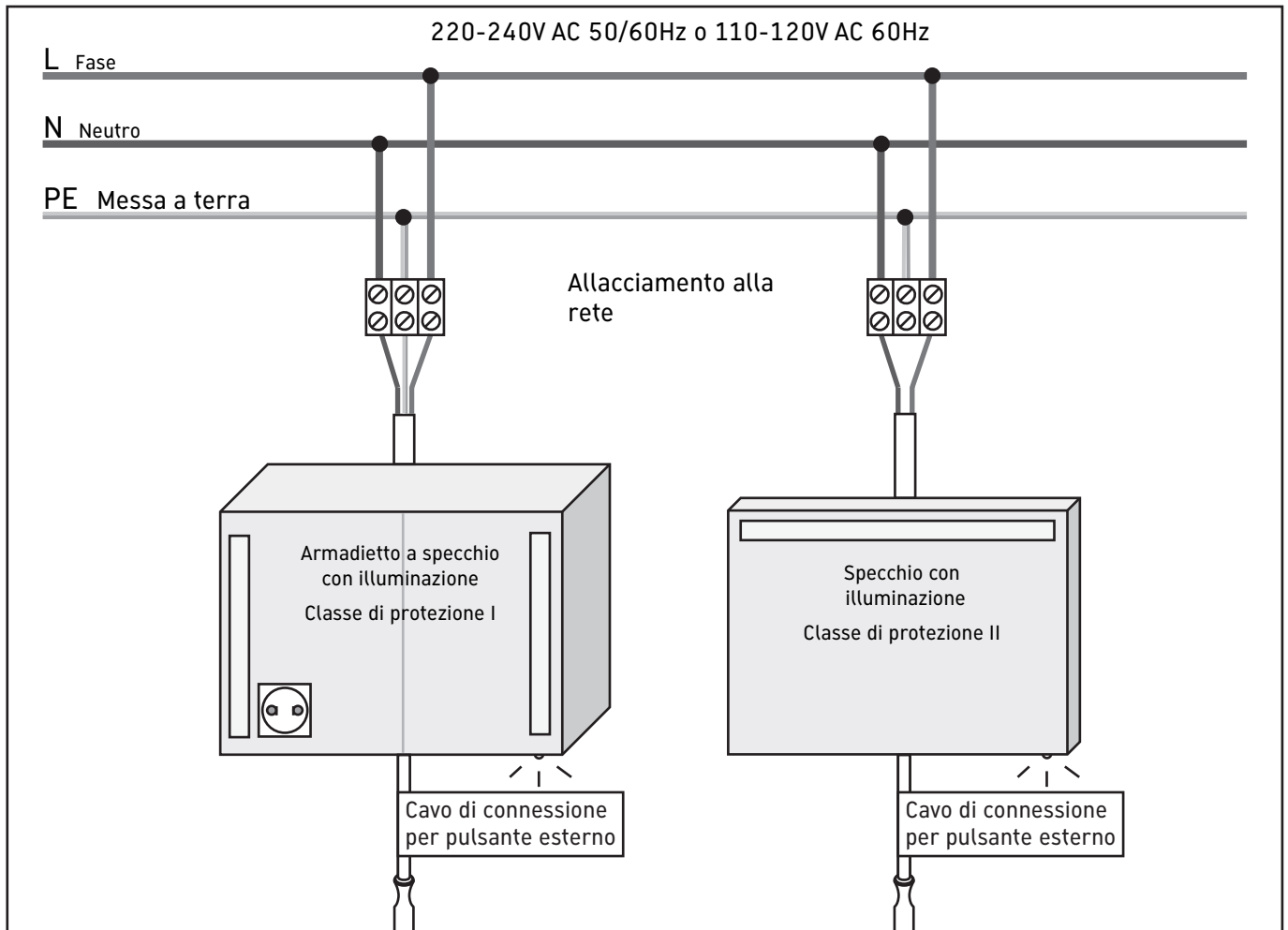

### Installazione facoltativa

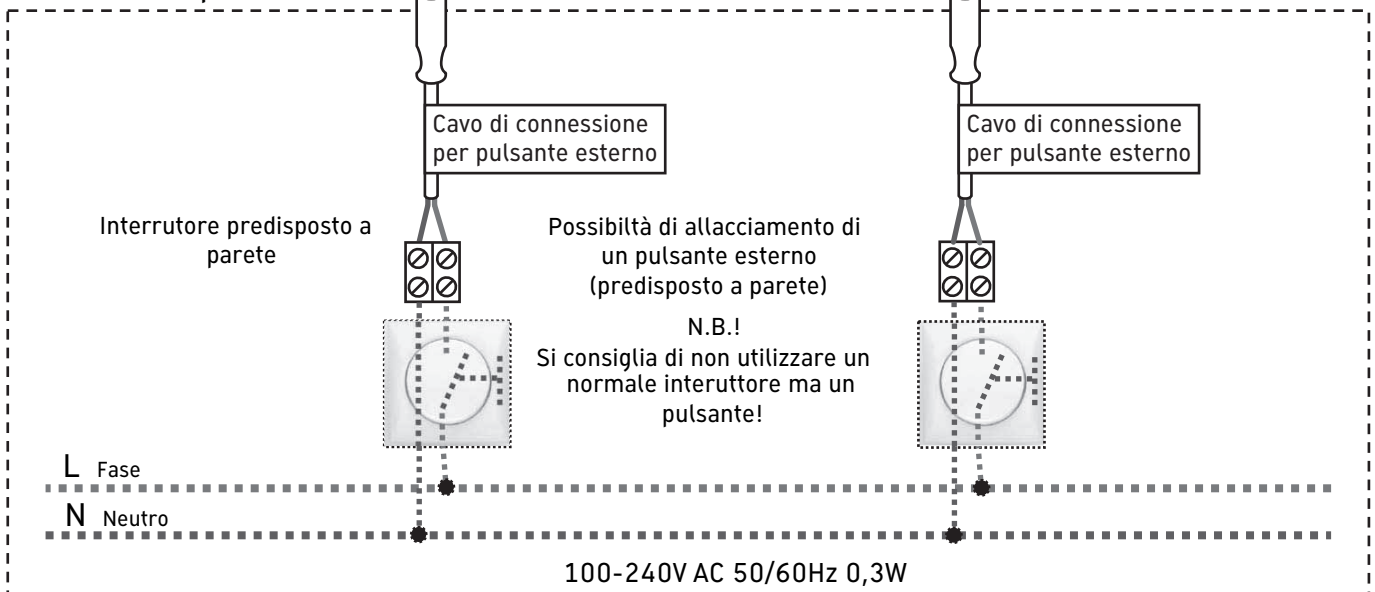

## Español

### Instalación estándar

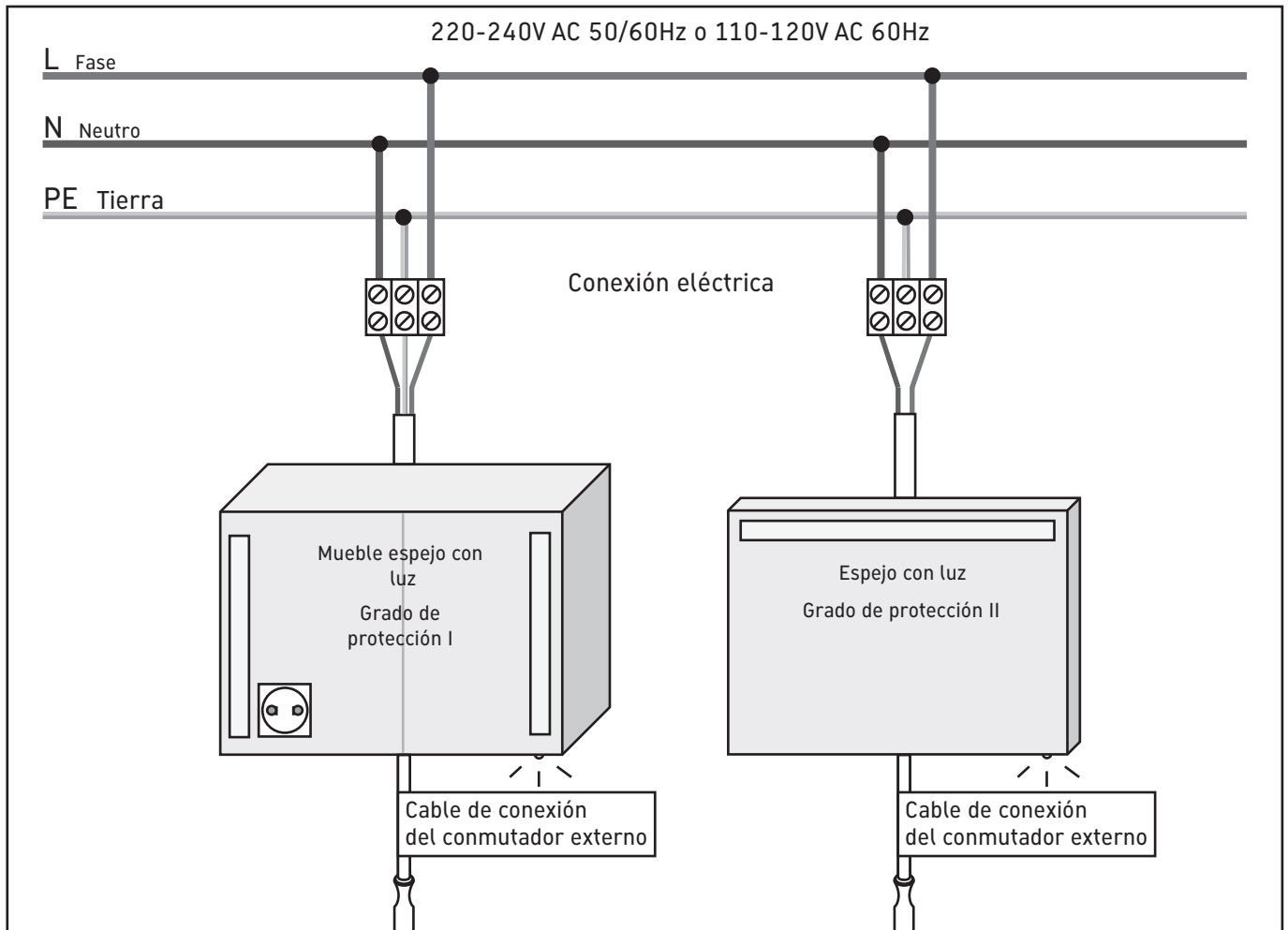

### Instalación opcional

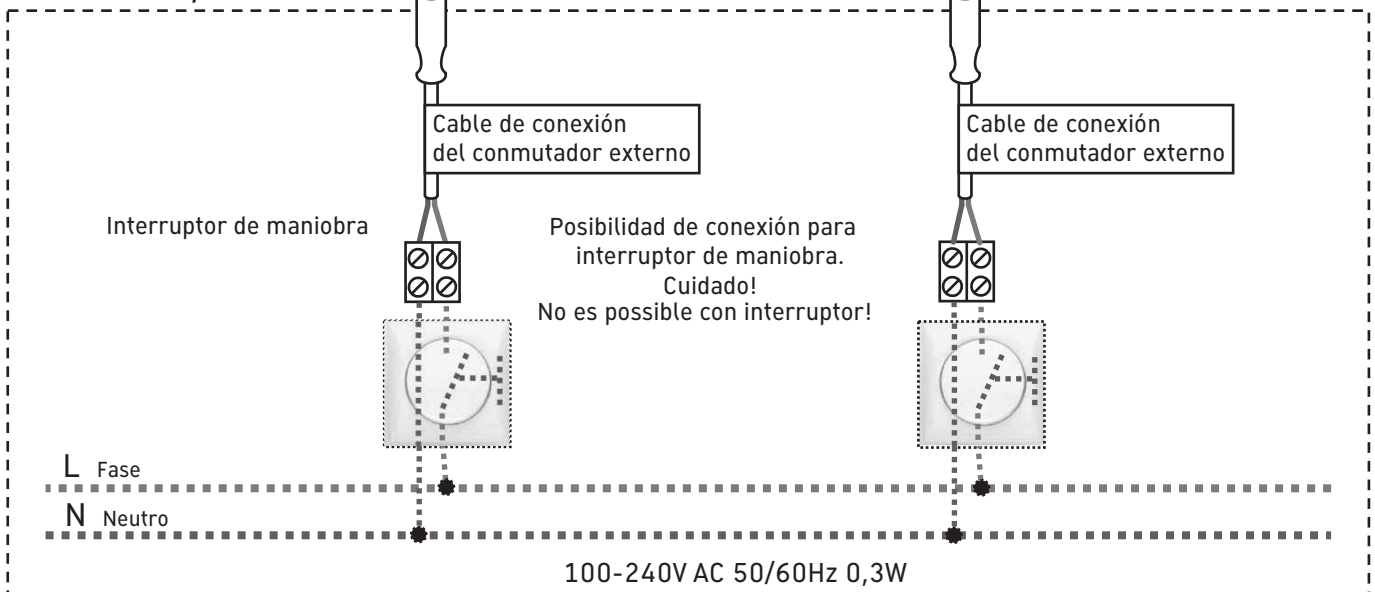

### MESSEMODUS

Achtung: Die Steuerung enthält einen Messemodus.

Messemodus: Licht schaltet sich nach dem Ausschalten automatisch wieder ein.

Aktivierung Messemodus: Permanente Betätigung (> 65 Sekunden) von Touch-LED / Infrarotschalter.

Deaktivierung Messemodus: Permanente Betätigung (> 65 Sekunden) von Touch-LED / Infrarotschalter.

Während der Montage kann der Messemodus durch unabsichtliche Dauerbetätigung (>65 Sek.) von Touch-LED / Infrarotschalter der Messemodus ausgelöst werden.

### DISPLAY MODE

Attention: The control unit includes a display mode.

Display Mode: Light turns back on automatically after being switched off.

Activation of Display Mode: Press and hold (> 65 seconds) Touch-LED / Infrared Switch

Deactivation of Display Mode: Press and hold (> 65 seconds) Touch-LED / Infrared Switch

During installation it is possible to activate the Display Mode accidentally by pressing and holding (> 65 seconds) the Touch-LED / Infrared Switch.

### MODULE EXPO

Attention : le boîtier électronique possède un module expo.

Module expo : après mise sous tension, la lumière se rallume automatiquement.

Activation module expo : impulsion permanente de + de 65 sec. du touch-LED ou du capteur sensible.

Désactivation module expo : impulsion permanente de + de 65 sec. du touch-LED ou du capteur sensible.

Pendant le montage, le module expo peut accidentellement être activé si impulsion de + de 65 sec. du touch-LED ou du capteur sensible est maintenu.

### DEMOMODUS

OPGELET: De sturing bevat een demomodus.

Demomodus: Licht gaat na het uitschakelen automatisch weer aan.

Activering demomodus: Constante bediening (> 65 seconden) van Touch-LED / infraroodschakelaar.

Desactivering demomodus: Constante bediening (> 65 seconden) van Touch-LED / infraroodschakelaar.

Bij de montage kan de demomodus door onopzettelijke constante bediening (>65 sec.) van Touch-LED / infraroodschakelaar ingeschakeld worden.

### MODALITÀ SALA MOSTRA

Attenzione! L'unità di comando comprende una modalità sala mostra.

Modalità sala mostra: la luce si riaccende automaticamente dopo essere stata spenta.

Attivazione della modalità sala mostra: tenere premuto l'interruttore a infrarossi/Touch-LED per più di 65 secondi.

Disattivazione della modalità sala mostra: tenere premuto l'interruttore a infrarossi/Touch-LED per più di 65 secondi.

Durante l'installazione prestare attenzione a non attivare accidentalmente la modalità sala mostra tenendo premuto l'interruttore a infrarossi / Touch-LED per più di 65 secondi.

### MODO FERIA/EXPOSICIÓN

CUIDADO: el control incorpora un modo feria/exposición.

Modo feria/exposición: después de apagarse las luces se enciendan estas automáticamente otra vez.

Activar el modo feria/exposición: activación del Touch-LED / interruptor infrarrojo de forma continua (> 65 segundos)

Desactivar el modo feria/exposición: activación del Touch-LED / interruptor infrarrojo de forma continua (> 65 segundos).

Durante el montaje se puede activar sin querer el modo feria/exposición mediante una activación continuada (> 65 segundos) del Touch-LED / interruptor infrarrojo.



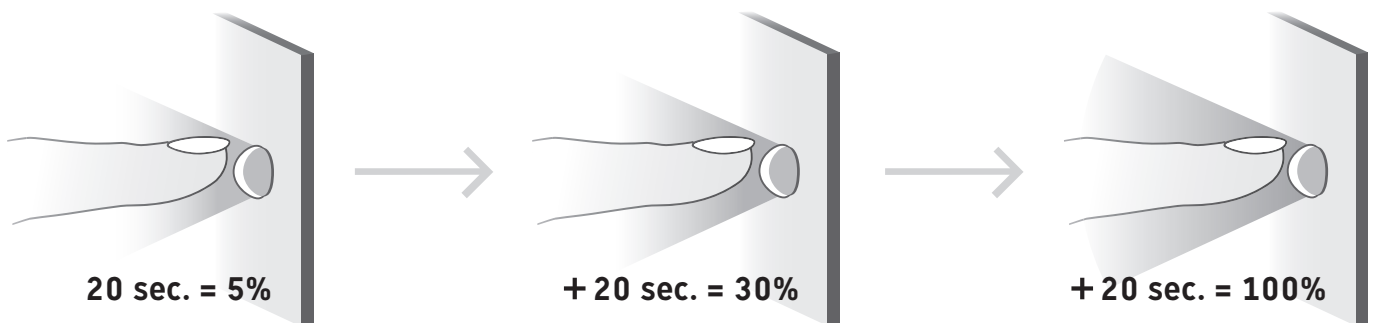

#### EINSTELLUNG DER HELLIGKEIT

Touch-LED (Nachtlicht)

Das Nachtlicht schaltet sich bei Dunkelheit automatisch an. Die Helligkeit lässt sich zusätzlich über 3 Stufen manuell regeln.

Helligkeit Nachtlicht/Touch-LED:

Stufe 1 = 5%

Stufe 2 = 30%

Stufe 3 = 100%

Um von Stufe 1 nach Stufe 2 zu gelangen, einfach die Touch-LED 20 Sekunden lang berühren. Die Helligkeitsumstellung wird durch ein Blinken der LED signalisiert.

Nach weiteren 20 Sekunden erfolgt dann die Umstellung auf Stufe 3.

#### BRIGHTNESS SETTING

Touch LED (night light)

The night light is activated automatically as darkness falls. The brightness can be controlled manually at three levels.

Night light/touch LED brightness:

Level 1 = 5%

Level 2 = 30%

Level 3 = 100%

To reach from level 1 to level 2, just touch the touch LED for 20 seconds. The change in the brightness setting is signaled by a flashing LED.

The switch to level 3 takes place after a further 20 seconds.

#### REGLAGE DE LA LUMINOSITÉ

DEL à touche tactile (veilleuse)

La veilleuse s'allume automatiquement à la tombée de la nuit. En outre, la luminosité peut être réglée manuellement à 3 niveaux.

Luminosité :

Niveau 1 = 5%

Niveau 2 = 30%

Niveau 3 = 100%

Pour passer du niveau 1 au niveau 2, Rester sur la DEL à touche tactile pendant 20 secondes. Le changement de luminosité est signalisé par un clignotement de la DEL.

Refaire de même pendant 20 secondes pour passer au niveau 3.

#### INSTELLEN VAN DE HELDERHEID

Touch-LED (nachtlicht)

Het nachtlicht schakelt bij donkerheid automatisch in. De helderheid kan bovendien via 3 standen handmatig worden geregeld.

Helderheid nachtlicht/touch-LED:

Stand 1 = 5%

Stand 2 = 30%

Stand 3 = 100%

Om van stand 1 in stand 2 te komen gewoon de touch-LED 20 sec. lang aanraken. Omschakelen van de helderheid wordt door knipperen van de LED aangegeven.

Na nog 20 seconden wordt dan omgeschakeld in stand 3.

#### REGOLAZIONE DELLA LUMINOSITÀ

Touch-LED (luce notturna)

La luce notturna si accende automaticamente al buio. I 3 livelli di luminosità possono essere regolati manualmente.

Luminosità luce notturna/touch-LED:

Livello 1 = 5%

Livello 2 = 30%

Livello 3 = 100%

Per passare dal livello 1 al livello 2, tenere semplicemente premuto il touch-LED per 20 secondi. Il passaggio da un livello di luminosità all'altro viene segnalato dal LED lampeggiante.

Dopo altri 20 secondi avviene il passaggio al livello 3.

#### AJUSTE DE INTENSIDAD

Touch-LED luminoso (luz nocturna)

La luz nocturna se conecta automáticamente en la oscuridad. Además la intensidad puede regularse manualmente en tres niveles.

Claridad luz nocturna / Touch-LED luminoso:

Nivel 1 = 5%

Nivel 2 = 30%

Nivel 3 = 100%

Para acceder del nivel 1 al nivel 2 sencillamente ha de tocarse el Touch-LED luminoso durante 20 segundos. La conmutación de la intensidad se señala por medio de la iluminación intermitente del LED luminoso.

Después de otros 20 segundos tiene lugar la conmutación al nivel 3.

## Anforderungen an Möbel mit Elektrifizierung oder Leuchten in Räumen mit Badewanne oder Dusche

### 1. Erläuterung IP-Code (= Internal Protection)

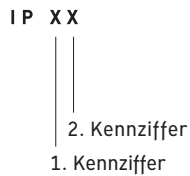

#### 1. Kennziffer:

Schutz des Betriebsmittels gegen Eindringen von festen Fremdkörpern,  
Schutz von Personen gegen Zugang zu gefährlichen Teilen

#### 2. Kennziffer:

Schutz des Betriebsmittels gegen das Eindringen von Wasser mit schädlichen  
Wirkungen = relevante Kennziffer für Räume mit Badewanne oder Dusche

1. Kennziffer			2. Kennziffer	
Schutzgrad	Schutz des Betriebsmittels gegen das Eindringen von festen Fremdkörpern	Schutz von Personen gegen Zugang zu gefährlichen Teilen	Schutzgrad	Schutz des Betriebsmittels gegen das Eindringen von Wasser mit schädlicher Wirkung
IP 0X	nicht geschützt	nicht geschützt	IP X0	nicht geschützt
IP 1X	≥ 50 mm Ø	Handrücken	IP X1	Tropfwasserschutz (senkrecht)
IP 2X	≥ 12,5 mm Ø	Finger	IP X2	Tropfwasserschutz (bis 15°C Neigung)
IP 3X	≥ 2,5 mm Ø	Werkzeug	IP X3	Sprühwasserschutz
IP 4X	≥ 1,0 mm Ø	Draht	IP X4	Spritzwasserschutz
IP 5X	staubgeschützt	Draht	IP X5	Strahlwasserschutz
IP 6X	staubdicht	Draht	IP X6	starker Strahlwasserschutz
X	nicht angegeben	nicht angegeben	IP X7	Schutz bei zeitweiligem Untertauchen in Wasser
			IP X8	Schutz bei dauerndem Untertauchen in Wasser
			X	nicht angegeben

**Hinweis:** Nachfolgende Darstellung entspricht der DIN VDE 0100-701 (VDE 0100-701):2008-10

Länderspezifische Normen, örtliche Vorschriften und die Niederspannungsrichtlinien können gegebenenfalls von dieser Darstellung abweichen und sind uneingeschränkt einzuhalten.

## 2. IP Zoneneinteilung

Situation bei Räumen mit Badewanne

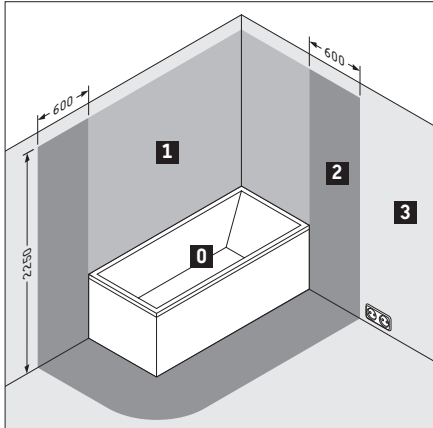

Situation bei Räumen mit Duschwanne

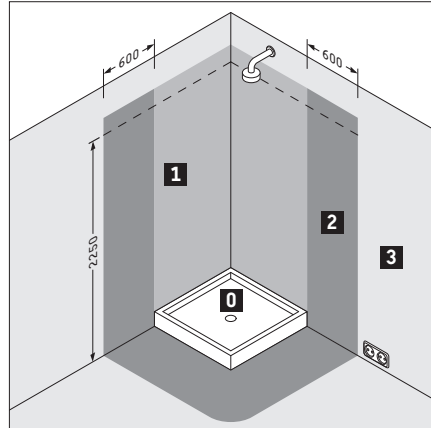

Situation bei Duschen ohne Wanne bzw. bodenbündiger Duschwanne

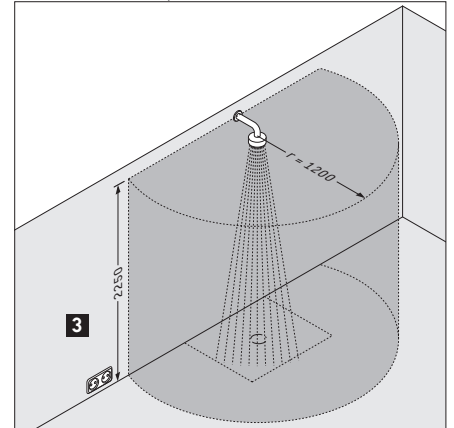

Zoneneinteilung in Räumen mit Badewanne oder Dusche			Schutzart	Installation von Spiegel mit Beleuchtung und Spiegelschränke
<b>0</b>	Bereich 0	innerhalb der Badewanne oder Duschwanne	IP X7	nicht erlaubt
<b>1</b>	Bereich 1	- Oberhalb Badewanne oder Duschwanne, Höhe = 2250 mm über Fertigfußboden* - Bei Duschen ohne Duschwannen Abstand von 1200 mm vom Mittelpunkt der festen Wasser-austrittsstelle an Wand oder Decke, Höhe = 2250 mm über Fertigfußboden*	IP X4	Spiegel mit Beleuchtung und Spiegelschränke müssen über die Mindestschutzart IP x4 verfügen, Lichtschalter im Spiegel sind erlaubt, Steckdosen dürfen nicht installiert sein. Die Errichtung eines Spiegelschranks mit IP x4 muss so erfolgen, dass eine im Spiegelschrank vorhandene Steckdose nicht in den Bereich 1 oder Bereich 2 hineinragt.
<b>2</b>	Bereich 2	Fläche 600 mm vom Wannenrand, Höhe = 2250 mm über Fertigfußboden*	IP X4	
<b>3</b>	Bereich 3	restlicher Raum	IP X0	Spiegel mit Beleuchtung und Spiegelschränke mit IP X0 erlaubt. Steckdose und Lichtschalter im Spiegelschrank erlaubt.

## 3. Schutzart von Duravit Produkten

Serie	Spiegel	Spiegel-schränke
2nd floor	IP 44	IP 44
Darling New	IP 44	IP 44
Delos	IP 44	IP 44
DuraStyle	IP 44	-
Esplanade	IP 44	-
Fogo	IP 44	IP 44
Happy D.2	IP 44	IP 44
Ketho	IP 44	IP 44
Multibox	-	IP 44
Onto	IP 44	-
PuraVida	IP 44	IP 44
Starck	IP 44	IP 44
X-Large	IP 44	IP 44

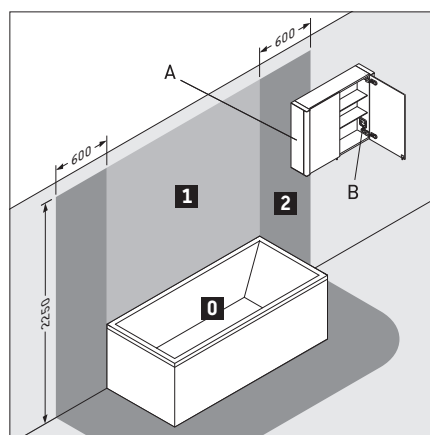

- A Spiegelschrank mit IP 44 darf in Bereich 2 hineinragen  
 B Eine im Spiegelschrank vorhandene Steckdose muss außerhalb der Bereiche montiert sein

\* oder Höhe des höchsten fest angebrachten Brausekopfes/ Wasserauslasses; je nachdem, was höher ist

## Requests for furniture with electricification or lamps in rooms with bathtub or shower

### 1. Explanation IP-Code ( = Internal Protection)

IP XX

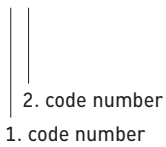

#### 1. code number:

Protection of utilities against penetration of solid foreign bodies  
Protection of people against access to dangerous parts

#### 2. code number:

Protection of utilities against penetration of water with harmful  
effects = relevant code number for rooms with bathtub and shower

1. code number			2. code number	
degree of protection	Protection of utilities against penetration of solid foreign bodies	Protection of people against access to dangerous parts	degree of protection	Protection of utilities against penetration of water with harmful effects
IP 0X	not protected	not protected	IP X0	not protected
IP 1X	≥ 50 mm Ø	back of the hand	IP X1	protection of dripping water (vertical)
IP 2X	≥ 12,5 mm Ø	finger	IP X2	protection of dripping water (inclination up to 15° degree)
IP 3X	≥ 2,5 mm Ø	tool	IP X3	protection of sprinkling water
IP 4X	≥ 1,0 mm Ø	wire	IP X4	protection of spurting water
IP 5X	dust-proof	wire	IP X5	protection of jet of water
IP 6X	dust-tight	wire	IP X6	strong protection of jet of water
X	not indicated	not indicated	IP X7	protection at temporary submerge into water
			IP X8	protection at constant submerge into water
			X	not indicated

**Note:** Following scheme complies with the standard DIND VDE 0100-701 (VDE 0100-701): 2008-10

The electrical installation has to be carried out in accordance with the country specific standards for low voltage installations, the local electric power company as well as the country-specific standards.

## 2. IP area classification

Situation referring to rooms with bathtub

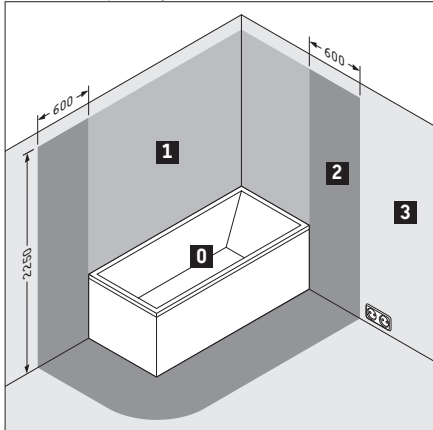

Situation referring to rooms with shower tray

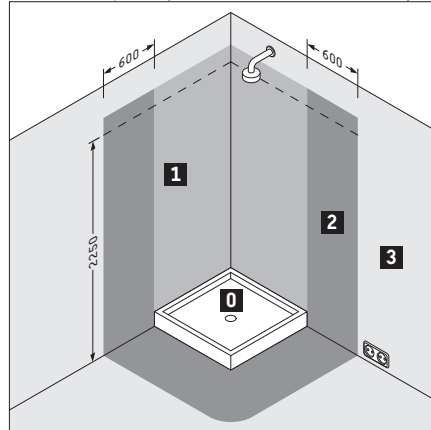

Situation referring to showers without tub or installation of flush fitting shower trays

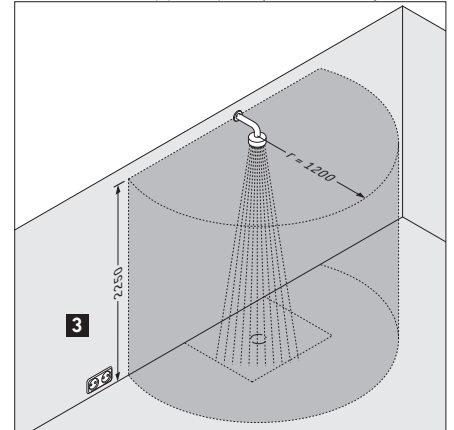

Area classification in rooms with bathtub or shower			protection class	Installation of mirrors with lighting and mirror cabinets
<b>0</b>	area 0	inside the bathtub or shower tray	IP X7	not allowed
<b>1</b>	area 1	- above bathtub or shower tray, height = 2250 mm above finished floor level* - Showers without shower tray: Distance of 1200 mm from the centre point of the fixed emersion point of water at the wall or the ceiling, height = 2250 mm above finished floor level*	IP X4	Mirror with lighting and mirror cabinets need IP X4, switches within the mirror are allowed, sockets are not allowed. A IP X4 mirror cabinet with integrated socket have to be installed in the kind that the socket does not extend into area 1 or area 2.
<b>2</b>	area 2	area 600 mm from the tub border, Height= 2250 mm above finished floor level*	IP X4	
<b>3</b>	area 3	remaining room	IP X0	Mirrors with lighting and mirror cabinets with IP X0 are allowed. Socket and switch inside the mirror cabinet are allowed.

## 3. Protection class of Duravit products

Serie	mirrors	mirror cabinets
2nd floor	IP 44	IP 44
Darling New	IP 44	IP 44
Delos	IP 44	IP 44
DuraStyle	IP 44	-
Esplanade	IP 44	-
Fogo	IP 44	IP 44
Happy D.2	IP 44	IP 44
Ketho	IP 44	IP 44
Multibox	-	IP 44
Onto	IP 44	-
PuraVida	IP 44	IP 44
Starck	IP 44	IP 44
X-Large	IP 44	IP 44

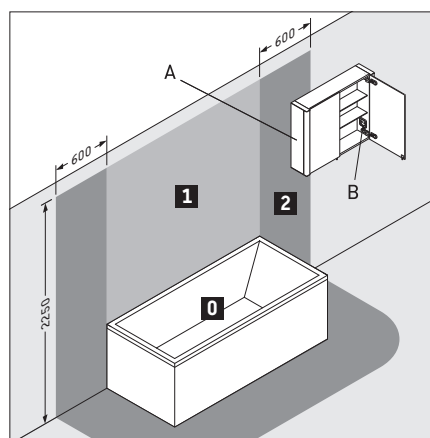

- A Mirror cabinet with IP 44 may extend into area 2  
B A socket within the mirror cabinet must be installed outside the areas

\* or height of highest fixed shower head/ water outlet, depending which is higher

## Demandes en meubles avec électrification ou éclairage dans les pièces avec baignoire ou douche

### 1. Explication du code IP (= Internal Protection)

IP XX

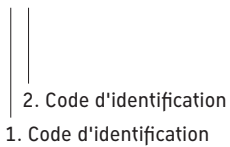

#### 1. Code d'identification :

Protection du matériel contre la pénétration de corps étrangers solides, protection des personnes contre l'accès à des pièces dangereuses

#### 2. Code d'identification :

Protection du matériel contre l'infiltration d'eau à effets néfastes = code d'identification important pour les pièces avec baignoire ou douche

1. Code d'identification			2. Code d'identification	
Degré de protection	Protection du matériel contre la pénétration de corps étrangers solides	Protection des personnes contre l'accès à des pièces dangereuses	Degré de protection	Protection du matériel contre l'infiltration d'eau à effets néfastes
IP 0X	non protégé	non protégé	IP X0	non protégé
IP 1X	≥ 50 mm Ø	dos de la main	IP X1	protection contre les gouttes d'eau (verticale)
IP 2X	≥ 12,5 mm Ø	doigt	IP X2	protection contre les gouttes d'eau (inclinaison jusqu'à 15°)
IP 3X	≥ 2,5 mm Ø	outil	IP X3	protection contre les éclaboussures
IP 4X	≥ 1,0 mm Ø	fil	IP X4	protection contre l'humidité
IP 5X	protégé contre la poussière	fil	IP X5	protection contre les projections d'eau
IP 6X	imperméable à la poussière	fil	IP X6	forte protection contre les projections d'eau
X	non indiqué	non indiqué	IP X7	Protection en cas d'immersion temporaire dans l'eau
			IP X8	Protection en cas d'immersion permanente dans l'eau
			X	non indiqué

**Note :** La représentation suivante correspond aux normes spécifiques aux pays DIN VDE 0100-701 (VDE 0100-701):2008-10, aux règlements locaux et les directives relations à la basse tension peuvent être différentes sur cette représentation et doivent absolument être respectées.

## 2. Zonage IP

Situation de pièce avec baignoire

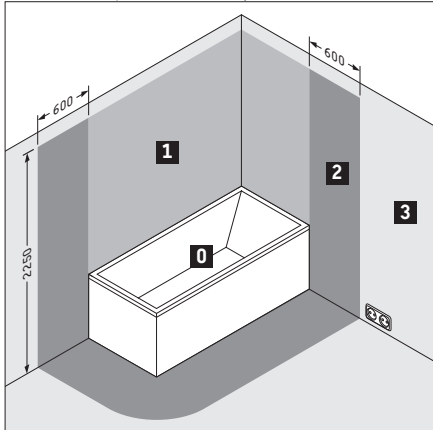

Situation de pièce avec douche

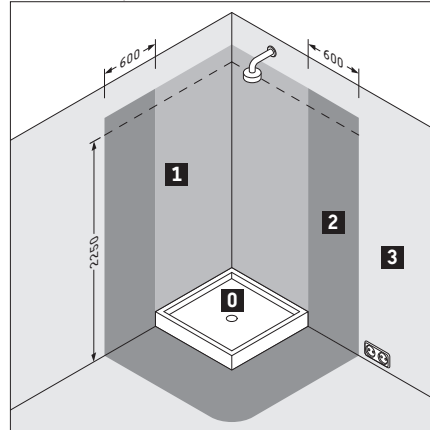

Situation lors de la douche sans bac ou bac de douche au sol

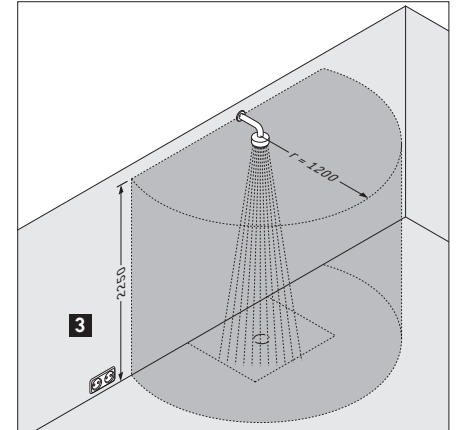

Zonage dans les pièces avec baignoire ou douche			Type de protection	Installation d'un miroir avec éclairage et armoire de toilette
<b>0</b>	Zone 0	à l'intérieur de la baignoire ou du bac de douche	IP X7	non autorisé
<b>1</b>	Zone 1	- au-dessus de la baignoire ou de la douche, hauteur = 2250 mm sur le plancher prêt à monter* - Pour les douches sans bac de douche, espace de 1200 mm à partir du milieu de la sortie d'eau fixe sur le mur ou le plafond, hauteur = 2250 mm sur le plancher prêt à poser*	IP X4	Le miroir avec éclairage et l'armoire à glace doivent disposer d'un type minimum de protection IP X4, les interrupteurs d'éclairage dans le miroir sont autorisés, les prises de courant ne doivent pas être installées. Le montage d'une armoire avec IP X4 doit être effectué de telle sorte que la prise de courant disponible dans l'armoire ne dépasse pas dans la zone 1 ou dans la zone 2.
<b>2</b>	Zone 2	Surface 600 mm à partir du bord du bac, hauteur = 2250 mm au-dessus du plancher prêt à monter*	IP X4	
<b>3</b>	Zone 3	espace restant	IP X0	Le miroir avec éclairage et les armoires avec une protection IP X0 sont autorisés. Prise de courant et interrupteur autorisés dans l'armoire de toilette.

## 3. Type de protection des produits Duravit

Série	Miroir	Armoires de toilette
2nd floor	IP 44	IP 44
Darling New	IP 44	IP 44
Delos	IP 44	IP 44
DuraStyle	IP 44	-
Esplanade	IP 44	-
Fogo	IP 44	IP 44
Happy D.2	IP 44	IP 44
Ketho	IP 44	IP 44
Multibox	-	IP 44
Onto	IP 44	-
PuraVida	IP 44	IP 44
Starck	IP 44	IP 44
X-Large	IP 44	IP 44

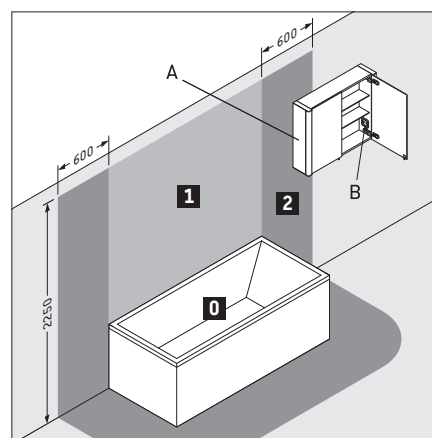

- A** L'armoire de toilette avec IP 44 ne doit pas dépasser dans la zone 2.  
**B** Une prise existante dans l'armoire à glace doit être montée à l'extérieur des zones.

\* ou hauteur de la plus haute des têtes de douche/orifice d'évacuation d'eau ; en fonction de ce qui est le plus haut

## Eisen welke aan meubelen gesteld worden met elektra of verlichting in ruimtes met bad en/of douche

### 1. Toelichting op IP code (= Internal Protection)

IP XX

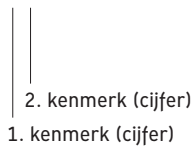

#### 1. Kenmerk (cijfer):

Bescherming van het item tegen binnendringen van invloeden van buitenaf,  
Bescherming van personen tegen toegang tot gevaarlijke delen

#### 2. Kenmerk (cijfer):

Bescherming van het item tegen het binnendringen van water wat schade kan veroorzaken = relevant kencijfer voor ruimtes met baden en/of douche

1. Kencijfer			2. Kencijfer	
Beschermingsgraad	Bescherming van het item tegen binnendringen van invloeden van buitenaf	Bescherming van personen tegen toegang tot gevaarlijke delen	Beschermingsgraad	Bescherming van het item tegen het binnendringen van water wat schade kan veroorzaken
IP 0X	niet beschermd	niet beschermd	IP X0	niet beschermd
IP 1X	≥ 50 mm Ø	Handrug	IP X1	beschermd tegen drupwater (vertikaal)
IP 2X	≥ 12,5 mm Ø	vinger	IP X2	Beschermd tegen drupwater (tot 15C helling)
IP 3X	≥ 2,5 mm Ø	gereedschap	IP X3	Beschermd tegen sproei water
IP 4X	≥ 1,0 mm Ø	snoer	IP X4	Beschermd tegen spuit water
IP 5X	beschermd tegen stof	snoer	IP X5	Beschermd tegen straal water
IP 6X	stof dicht	snoer	IP X6	Beschermd tegen sterk straal water
X	niet aangegeven	niet aangegeven	IP X7	Beschermd enige tijd bij onderdompelen in water
			IP X8	Beschermd bij bestendig onderdompelen in water
			X	niet aangegeven



**Opmerking:** navolgende weergave komt overeen met DIN VDE 0100-701 (VDE 0100-701):2008-10

Landspecifieke normen, plaatselijke voorschriften en de laagspannings-richtlijnen kunnen van navolgende weergave afwijken en dienen onverminderd gerespecteerd te worden.

## 2. IP Zone indeling

Situatie bij een ruimte met bad

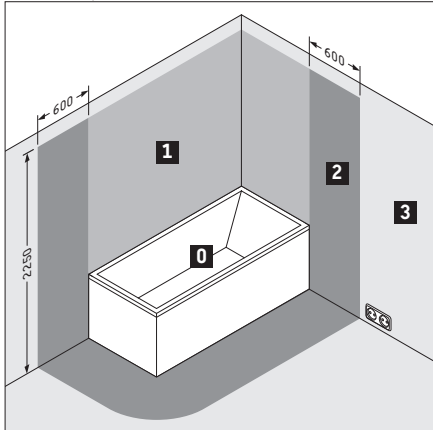

Situatie bij een ruimte met douche

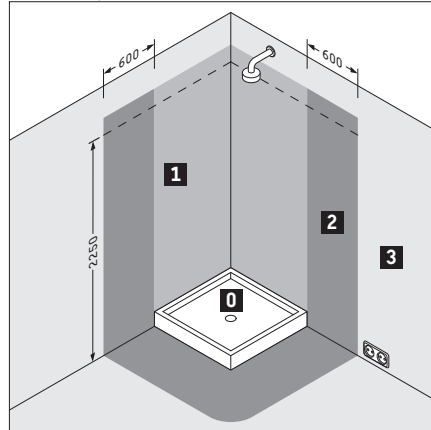

Situatie bij een douche zonder douchebak of bij vloergelijke douchebakken

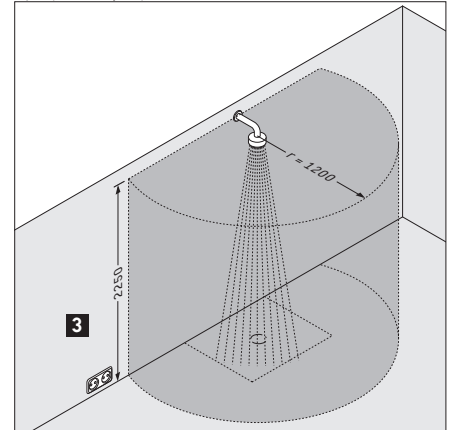

Zone indeling in een ruimte met bad of douche		Bescherming	Installatie van spiegel met verlichting of spiegelkast
<b>0</b>	Bereik 0 in het bad of de douche	IP X7	Niet toegestaan
<b>1</b>	Bereik 1 - Boven bad of douchebak hoogte = 2250 mm boven afgewerkte vloer* - Bij douchen zonder douchebak afstand van 1200 mm vanaf het middelpunt van de vaste wateruitlaat aan de wand of uit het plafond*	IP X4	Spiegel met verlichting en spiegelkasten moeten over de minimale bescherming IP X4 beschikken, lichtschakelaars in de spiegel zijn toegestaan, wandcontactdozen mogen niet geïnstalleerd worden. Het aanbrengen van een spiegelkast met IP X4 moet zo geschieden dat een in de spiegelkast aanwezige contactdoos niet in bereik 1 of bereik 2 komt te hangen.
<b>2</b>	Bereik 2 Oppervlak van 600 mm vanuit bad of douchebak rand Hoogte -2250 mm boven afgewerkte vloer*	IP X4	
<b>3</b>	Bereik 3 Overige ruimte	IP X0	Spiegel met verlichting en spiegelkast met IP X0 toegestaan. Wandcontactdozen en lichtschakelaars in de spiegelkast toegestaan.

## 3. Beschermingsgraad van Duravit producten

Serie	Spiegel	Spiegelkast
2nd floor	IP 44	IP 44
Darling New	IP 44	IP 44
Delos	IP 44	IP 44
DuraStyle	IP 44	-
Esplanade	IP 44	-
Fogo	IP 44	IP 44
Happy D.2	IP 44	IP 44
Ketho	IP 44	IP 44
Multibox	-	IP 44
Onto	IP 44	-
PuraVida	IP 44	IP 44
Starck	IP 44	IP 44
X-Large	IP 44	IP 44

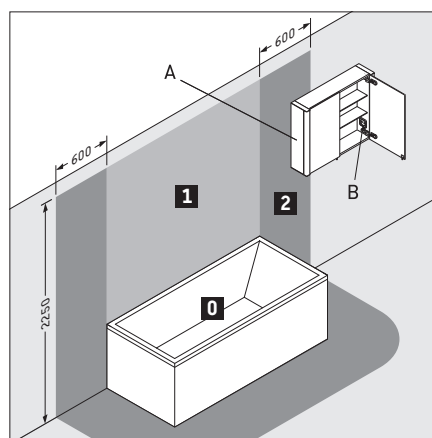

- A Spiegelkast met IP 44 mag bereik 2 overlappen  
B Een in de spiegelkast aanwezige wandcontactdoos moet buiten dit gebied gemonteerd zijn

\* Of de hoogte van de op de hoogste positie vast aangebrachte douchekop of wateruitlaat, al naar gelang wat hoger hangt

## Requisiti di mobili elettrificati o lampade in ambienti con vasca da bagno o doccia

### 1. Descrizione del codice IP (= Internal Protection)

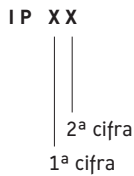

#### 1ª cifra:

Protezione dell'apparecchio contro la penetrazione di corpi solidi,  
Protezione delle persone contro il contatto con parti pericolose

#### 2ª cifra:

Protezione dell'apparecchio contro la penetrazione di liquidi con effetti dannosi  
= cifra importante per gli ambienti con vasca o doccia

1ª cifra			2ª cifra	
Grado di protezione	Protezione dell'apparecchio contro la penetrazione di corpi solidi	Protezione delle persone contro il contatto con parti pericolose	Grado di protezione	Protezione dell'apparecchio contro la penetrazione di liquidi con effetti dannosi
IP 0X	nessuna protezione	nessuna protezione	IP X0	nessuna protezione
IP 1X	≥ 50 mm Ø	con il dorso della mano	IP X1	protezione dalla caduta verticale di gocce d'acqua
IP 2X	≥ 12,5 mm Ø	con un dito	IP X2	protezione dalla caduta di gocce d'acqua con inclinazione massima 15°
IP 3X	≥ 2,5 mm Ø	con un attrezzo	IP X3	protezione da leggeri spruzzi d'acqua
IP 4X	≥ 1,0 mm Ø	con un filo	IP X4	protezione da spruzzi d'acqua da ogni direzione
IP 5X	protezione da polveri	con un filo	IP X5	protezione da getti d'acqua a bassa pressione
IP 6X	protezione totale da polveri	con un filo	IP X6	protezione da getti d'acqua forti
X	non indicato	non indicato	IP X7	protezione contro l'immersione in acqua per un periodo limitato
			IP X8	protezione contro l'immersione continua
			X	non indicato

**N.B.: La seguente raffigurazione è conforme alla normativa tedesca DIN VDE 0100-701 (VDE 0100-701):2008-10**

Rispettare pienamente le normative nazionali specifiche, le leggi locali e le direttive sulla bassa tensione nel caso in cui si discostino da questa raffigurazione.

## 2. Suddivisione in zone IP

Situazione in ambienti con vasca

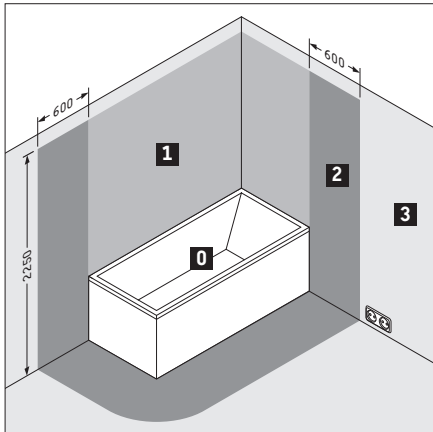

Situazione in ambienti con doccia

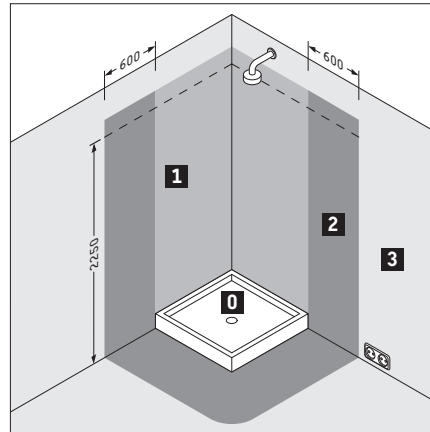

Situazione in caso di doccia senza piatto doccia o piatto filo pavimento

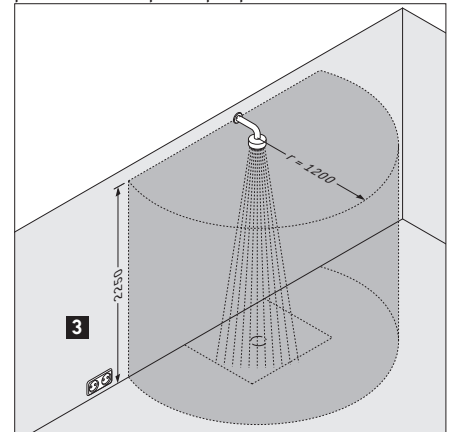

Suddivisione in zone in ambienti con vasca o doccia			Grado di protezione	Installazione di specchio con illuminazione o armadietto a specchio
<b>0</b>	Zona 0	all'interno di vasca o doccia	IP X7	vietata
<b>1</b>	Zona 1	- al di sopra di vasca o piatto doccia, altezza = 2250 mm sopra il pavimento finito* - per i piatti doccia, distanza di 1200 mm dal punto centrale di accesso dell'acqua a parete o a soffitto, altezza = 2250 mm sopra il pavimento finito*	IP X4	Specchi con illuminazione e armadietti a specchio devono disporre di un grado di protezione minimo IP X4, sono ammessi gli interruttori sugli specchi, le prese di corrente non possono essere installate. L'installazione di un armadietto a specchio con IP X4 deve essere effettuata in modo che un'eventuale presa di corrente presente nell'armadietto stesso non si trovi all'interno delle zone 1 o 2.
<b>2</b>	Zona 2	Superficie di 600 mm dal bordo, altezza = 2250 mm sopra il pavimento finito*	IP X4	
<b>3</b>	Zona 3	spazio restante	IP X0	Specchi con illuminazione e armadietti a specchio con IP X0 ammessi. Presa di corrente e interruttore nell'armadietto a specchio ammessi.

## 3. Grado di protezione dei prodotti Duravit

Serie	Specchi	Armadietti a specchio
2nd floor	IP 44	IP 44
Darling New	IP 44	IP 44
Delos	IP 44	IP 44
DuraStyle	IP 44	-
Esplanade	IP 44	-
Fogo	IP 44	IP 44
Happy D.2	IP 44	IP 44
Ketho	IP 44	IP 44
Multibox	-	IP 44
Onto	IP 44	-
PuraVida	IP 44	IP 44
Starck	IP 44	IP 44
X-Large	IP 44	IP 44

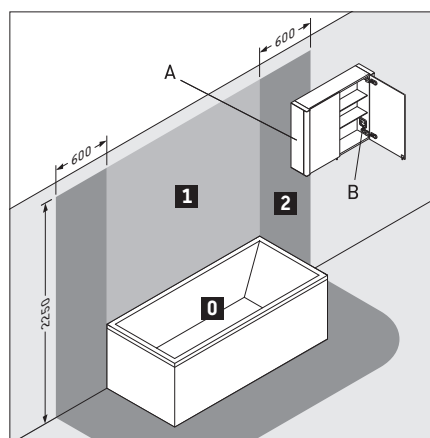

- A Un armadietto a specchio con IP 44 può rientrare nella zona 2  
B Una presa di corrente presente nell'armadietto a specchio deve essere montata al di fuori delle zone 1 e 2

\* o altezza dell'acciaimento acqua/doccia posto più in alto o comunque sia di ciò che è più in alto

## Requisitos para instalaciones de muebles con toma de corriente eléctrica con proximidad a bañeras o duchas.

### 1. Explicación código IP (= Internal Protection)

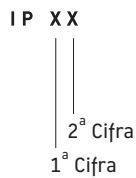

#### 1. Índice:

Grado de protección contra el acceso a partes peligrosas,  
Grado de protección contra penetración de objetos extraños sólidos

#### 2. Índice:

Grado de protección contra penetración de agua con efecto perjudicial = índice importante para habitaciones con bañera o ducha

1ª Cifra			2ª Cifra	
Grado de protección	Protección contra penetración de cuerpos sólidos extraños	Protección contra contactos eléctricos directos	Grado de protección	Protección contra penetración de agua
IP 0X	Ninguna protección	Ninguna protección	IP X0	Ninguna protección
IP 1X	Cuerpos $\varnothing \geq 50$ mm	Penetración mano	IP X1	Goteo vertical
IP 2X	Cuerpos $\varnothing \geq 12,5$ mm	Penetración dedo $\varnothing 12$ mm y 80 mm de longitud	IP X2	Goteo desviado 15° de la vertical
IP 3X	Cuerpos $\varnothing \geq 2,5$ mm	Penetración herramienta	IP X3	Lluvia. Goteo desviado 60° de la vertical
IP 4X	Cuerpos $\varnothing \geq 1,0$ mm	Penetración alambre	IP X4	Proyecciones de agua en todas direcciones
IP 5X	Puede penetrar polvo en cantidad no perjudicial	Igual como 4	IP X5	Chorros de agua en todas direcciones
IP 6X	No hay penetración de polvo	Igual como 4	IP X6	Fuertes chorros de agua en todas direcciones
X	no indicado	no indicado	IP X7	Inmersión temporal
			IP X8	Inmersión prolongada (material sumergible)
			X	no indicado

**Advertencia:** La presentación siguiente corresponde a la norma DIN VDE 0100-701 (VDE 0100-701):2008-10

Normas específicas de los países, reglamentos locales y directivas de baja tensión pueden diferir de esta presentación y deben absolutamente estar respetados.

## 2. Subdivisión en zonas IP

Situación en espacios con bañera

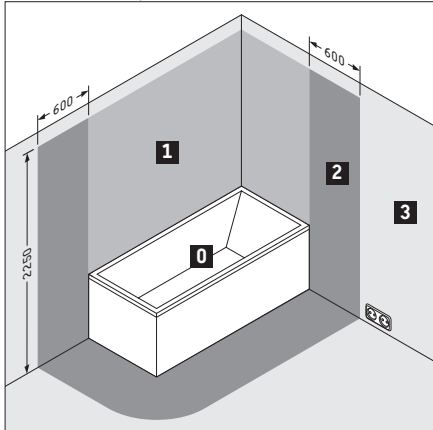

Situación en espacios con ducha

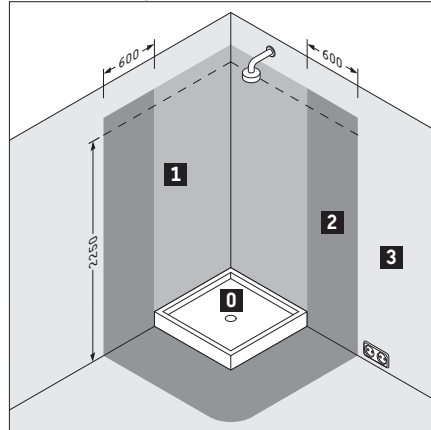

Situación con duchas sin plato respectivamente platos de ducha ras de suelo

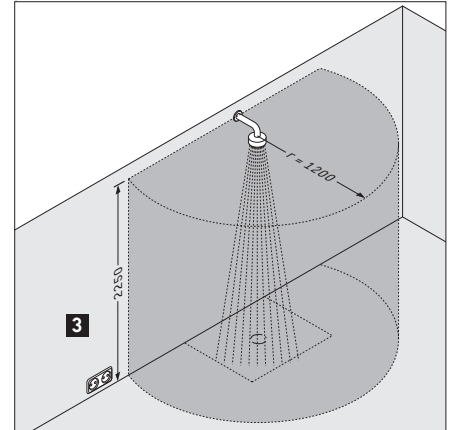

Subdivisión en zonas en espacios con bañeras o ducha			Tipo de protección	Instalación de espejos con iluminación y muebles espejo
<b>0</b>	Zona 0	dentro de la bañera y ducha	IP X7	no permitido
<b>1</b>	Zona 1	- por encima de la bañera o del plato de ducha, altura = 2250 mm sobre el suelo acabado* - en duchas sin plato, distancia de 1200 mm desde el centro de la salida de agua en la pared o el techo, altura = 2250 mm sobre el suelo acabado*	IP X4	Espejos con iluminación y muebles espejo deben disponer de un tipo de protección mínimo de IP X4, interruptores de la luz están permitidos, enchufes no deben estar instalados. La instalación de un mueble espejo con IP X4 debe realizarse de la forma que un enchufe en un mueble espejo no puede adentrarse en la zona 1 o la zona 2.
<b>2</b>	Zona 2	superficie de 600 mm del borde de la bañera, altura = 2250 mm sobre el suelo acabado*	IP X4	
<b>3</b>	Zona 3	espacio restante	IP X0	Espejos con iluminación y muebles espejo con IP X0 están permitidos. Enchufe e interruptor de la luz están permitidos en el mueble espejo.

## 3. Tipo de protección de productos Duravit

Serie	Espejos	Muebles espejo
2nd floor	IP 44	IP 44
Darling New	IP 44	IP 44
Delos	IP 44	IP 44
DuraStyle	IP 44	-
Esplanade	IP 44	-
Fogo	IP 44	IP 44
Happy D.2	IP 44	IP 44
Ketho	IP 44	IP 44
Multibox	-	IP 44
Onto	IP 44	-
PuraVida	IP 44	IP 44
Starck	IP 44	IP 44
X-Large	IP 44	IP 44

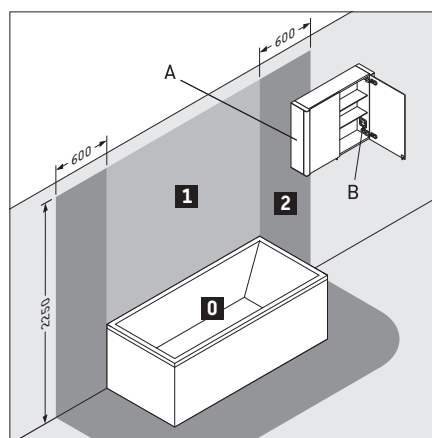

- A Un mueble espejo con IP 44 puede adentrarse en la zona 2  
B Un enchufe en el interior de un mueble espejo debe estar montado fuera de las zonas

\* o altura del rociador/teleducha más alto de la ducha o salida de agua, según lo que es el más alto





**Duravit AG**  
Werderstr. 36  
78132 Hornberg  
Germany  
Phone +49 78 33 70 0  
Fax +49 78 33 70 289  
info@duravit.de  
www.duravit.de

---

