













29 140 809 Produktversion ab 13.03.2017



- automatische Umstellung Wanne/Brause
- Bohrungsdurchmesser 30 mm
- Rosette Ø 60 mm
- Anschluss 1/2"
- Durchfluss max. 64,9 l/min bei 3 bar Fließdruck

	Platin	29 140 809-08
	Chrom	29 140 809-00
	Platin gebürstet	29 140 809-06
	Dark Brass matt	29 140 809-16
	Dark Bronze matt	29 140 809-17
	Dark Chrome	29 140 809-19
	Light Gold gebürstet	29 140 809-27
	Messing gebürstet (23kt Gold)	29 140 809-28
	Bronze gebürstet	29 140 809-42
	Champagne gebürstet (22kt Gold)	29 140 809-46
	Champagne (22kt Gold)	29 140 809-47
	Dark Platinum gebürstet	29 140 809-99

29 140 809 Produktversion ab 13.03.2017

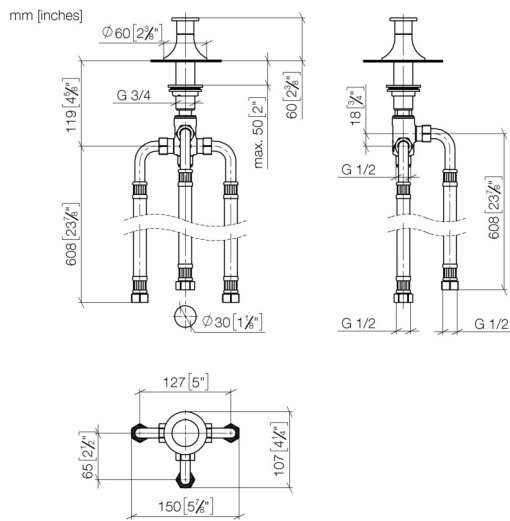

Durchflussdiagramm

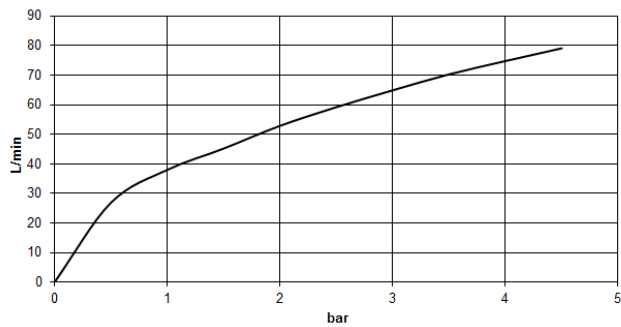

Codes & Standards

ASME A112.18.1	cUPC	DIN 4109	ISO 3822
Scottish Water Byelaws	UK Water Supply Regulations	Ü-Zeichen	



VAIA Zweiwege-Umstellung für Wannенrand- bzw. Fliesenrandmontage - Platin

VAIA

29 140 809 Produktversion ab 13.03.2017

Zertifikate

WRAS_1911

LGA_29

IAPMO_4976

29 140 809 Produktversion ab 13.03.2017

Ersatzteile für die
anderen
Oberflächenvarianten
finden Sie hier:
Chrom

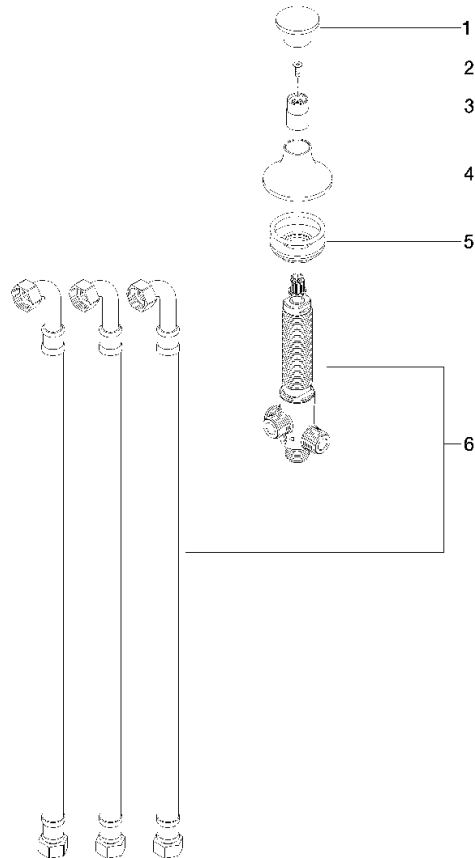

Ersatzteilstückliste

Nr.	Artikelnummer	Benennung	Verbaumenge	Lieferzeit
3	09 18 40 214-08	Hülse Ø 19,5 x 27,5 mm - Platin	1,00	40
4	09 27 80 015-08	Rosette für Zugumstellung Ø 60 x 37 mm - Platin	1,00	40
1	09 20 80 016-08	Zugknopf Ø 37 x 22,5 mm - Platin	1,00	40
2	90 30 30 014 00 90	Befestigung Senkschraube mit Innensechskant M4 x 12 mm -	1,00	2
6	90 17 09 051 00 90	Umstellung Ersatzteil für 04.17.09.041.15.90 716x133x80 mm -	1,00	2
5	04 23 10 004 03 90	Befestigung mit Dichtungen Ø 45 mm, 3/4" -	1,00	2