

KURZANLEITUNG

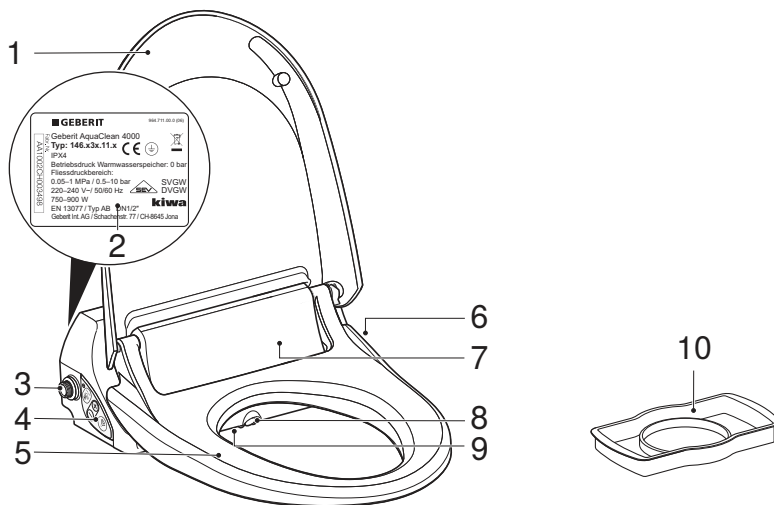

Lernen Sie das Gerät kennen

Das Gerät auf einen Blick



- 1 WC-Deckel
- 2 Typenschild mit Seriennummer
- 3 Korbfilter
- 4 Seitliches Bedienfeld mit Status-LED
- 5 WC-Sitzring
- 6 Netzkabel mit Stecker
- 7 Benutzererkennung
- 8 Duscharm mit Dushdüse
- 9 Ablassschraube
- 10 Spritzschutz

Das Bedienkonzept

Über das Bedienkonzept

Das Geberit AquaClean Dusch-WC kann über das seitliche Bedienfeld bedient werden.

Seitliches Bedienfeld

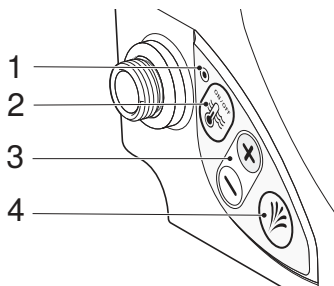

- 1 LED-Anzeige Warmwasserspeicher
- 2 Taste <Heizfunktion Warmwasserspeicher>: Energiesparmodus/ON/OFF
- 3 Tasten <+>/<->: Duschstrahlstärke erhöhen oder verringern
- 4 Taste <Dusche>: Dusche starten und stoppen

Was sollten Sie vermeiden?

Das Produkt ist für folgende Verwendungen nicht bestimmt:

- Einsatz von aggressiven und scheuernden Reinigungsmitteln, die die Oberfläche beschädigen können
- Platzieren von Lasten und Gegenständen auf dem WC-Deckel
- Stehen auf dem WC-Deckel oder dem WC-Sitzring

Wie ist das Produkt einzusetzen?

Das Produkt ist für folgende Verwendungszwecke und Einsatzbereiche geeignet:

- In der Benutzung als Dusch-WC:
 - zur Reinigung des Analbereichs
- Zur Installation im geheizten Innenbereich
- Zum Anschluss an das Trinkwassersystem
- Zum Betrieb mit Wasser aus Umkehrosmoseanlagen

Absenkautomatik für WC-Sitzring und WC-Deckel



Dämpfer federn WC-Sitzring und WC-Deckel geräuschlos ab und sorgen für ein langsames Schliessen. Das Öffnen funktioniert wie bei einem herkömmlichen WC-Sitzring und WC-Deckel.

- ▶ WC-Sitzring und WC-Deckel nicht von Hand herunterdrücken. Es schadet den Dämpfern.

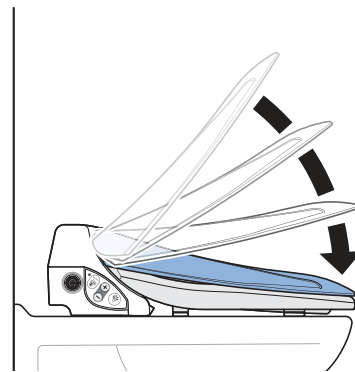

So bedienen Sie das Gerät

Analdusche benutzen

Voraussetzung

- Sie sitzen auf dem WC-Sitzring.

- ▶ Drücken Sie einmal kurz die Taste <Dusche> am seitlichen Bedienfeld.

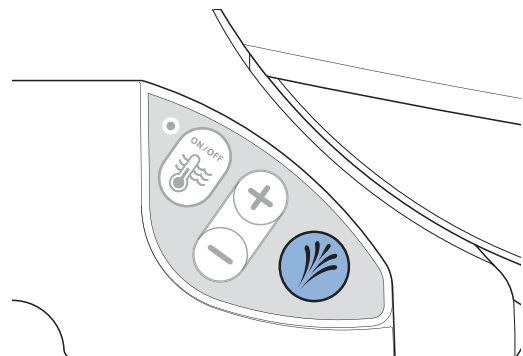

Ergebnis

- ✓ Der Duschvorgang startet und stoppt nach 20 Sekunden.



Durch erneutes Drücken der Taste <Dusche> können Sie den Duschvorgang vorzeitig beenden.

Duschstrahlstärke einstellen

Voraussetzung

- Der Duschvorgang läuft gerade.

- ▶ Drücken Sie die Taste <+>, um die Duschstrahlstärke zu erhöhen. Drücken Sie die Taste <->, um die Duschstrahlstärke zu verringern.

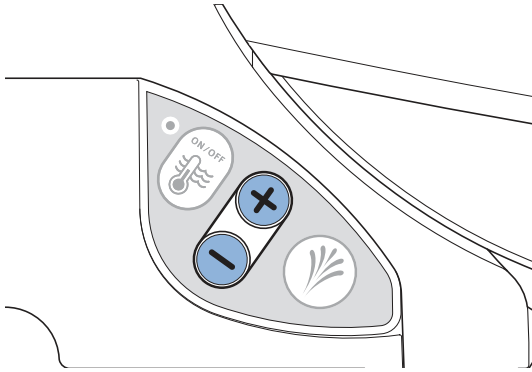

Ergebnis

- ✓ Der Duschstrahl wird stärker bzw. schwächer.



Sie können die Duschstrahlstärke in 5 Stufen einstellen.

Heizfunktion

Warmwasserspeicher ein- bzw. ausschalten

- ▶ Drücken Sie wiederholt die Taste <Heizfunktion Warmwasserspeicher>, bis die LED am Bedienfeld den gewünschten Status anzeigt (Energiesparmodus/ON/OFF).

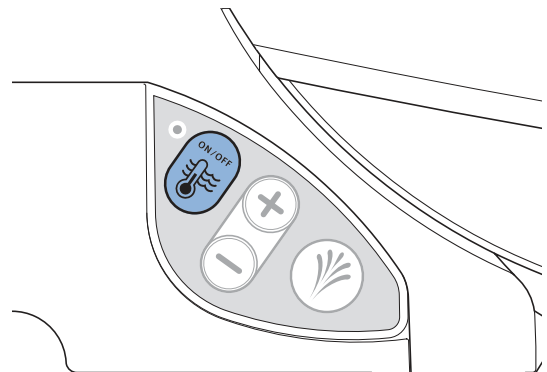

Ergebnis

- ✓ Die LED am Bedienfeld zeigt an, ob die Heizfunktion des Warmwasserspeichers einbeziehungsweise ausgeschaltet ist oder auf Benutzererkennung (Energiesparmodus) steht.
→ Siehe Status-LED am seitlichen Bedienfeld.

Reinigung und Pflege

Geeignete Reinigungsmittel und Reinigungsgeräte

ACHTUNG





Aggressive und scheuernde Reinigungsmittel



Eine Reinigung durch aggressive und scheuernde Reinigungsmittel kann zu Oberflächenschäden führen.

- ▶ Geberit AquaClean Reinigungsmittel verwenden.
- ▶ Reinigungs- und Pflegehinweise beachten.

Es wird empfohlen, das Geberit AquaClean Reinigungsset zu verwenden, denn es enthält ein Reinigungsmittel, das gebrauchsfertig und optimal auf alle Geberit AquaClean Oberflächen abgestimmt ist.

Empfohlene Eigenschaften für geeignete Reinigungsmittel und geeignete Reinigungsgeräte zur optimalen Ausführung der jeweiligen Reinigungstätigkeiten:

Symbol	Eigenschaften geeigneter Reinigungsmittel
	Hautverträglich
	Schwach sauer, zum Beispiel verdünnte Zitronensäure
	Schwach schaumbildend
	Flüssig
	Wasserverdünnbar

Symbol	Geeignete Reinigungsgeräte
	Weiche, feinporige Schwämme
	Staubfreie, weiche und fusselfreie Tücher
	WC-Bürste



Geberit International AG
Schachenstrasse 77, CH-8645 Jona
documentation@geberit.com
www.geberit.com