

# hansgrohe

取扱説明書 / 施工説明書

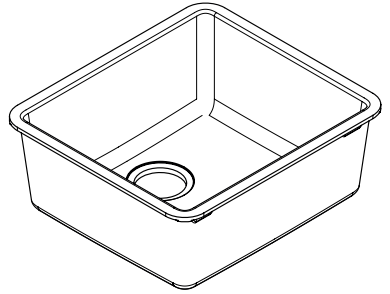

**S510-U450** 43431XXX

**S510-U660** 43432XXX

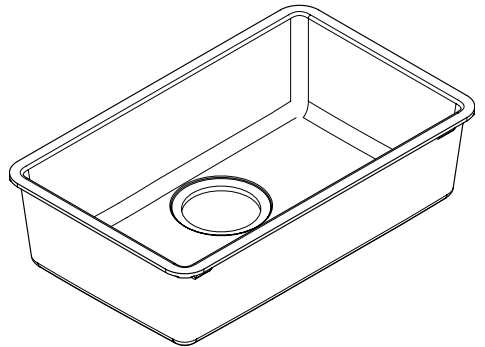

**S520-U720** 43452XXX



## ⚠ 安全上の注意

△ 施工の際は挟まれたり切り傷を負わないように手袋をはめてください。

## 施工上の注意

- ・ 施工前に製品に損傷等がないことを確認してください。施工後の損傷等のクレームのお申し出は受付いたしかねます。

## 使用上の注意

- ・ 本製品は結露が発生しにくい材質ですが、室内およびキャビネット内の温度・湿度環境によって、結露が発生する場合がございます。予めご了承ください。

## 施工と取扱いに関して



酢酸系シリコンをご使用にならないでください！



寸法 (解説ページ 3)



お手入れ方法 (解説ページ 8)

アンダーカウンター施工の場合  
解説ページ 5

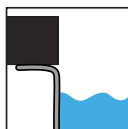

オーバーカウンター施工  
解説ページ 6

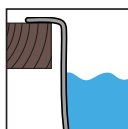

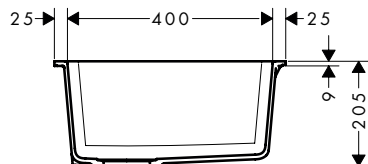
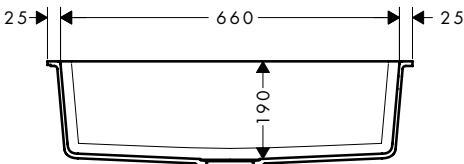
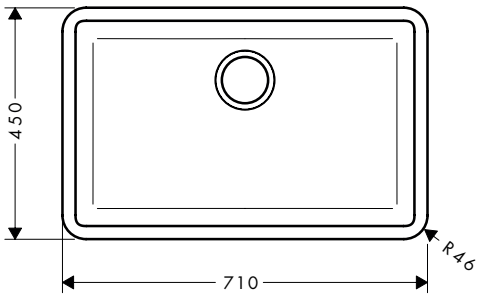
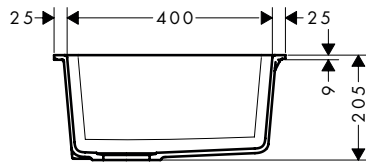
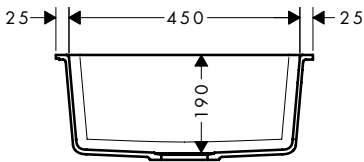
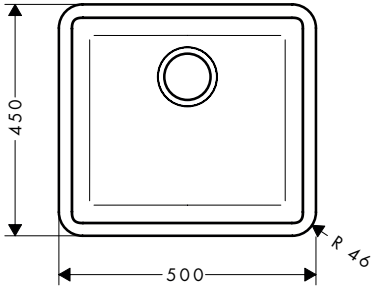

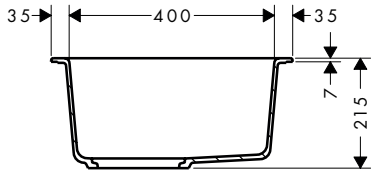
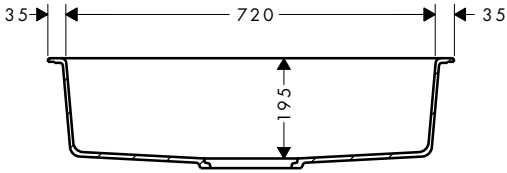
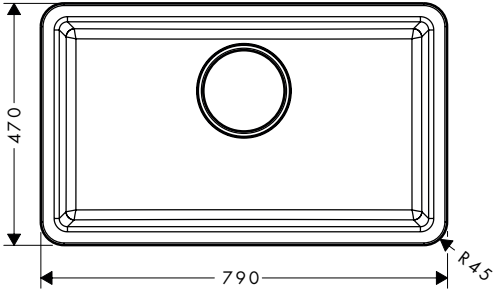

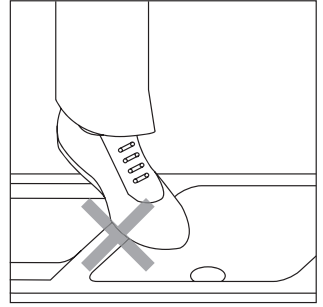
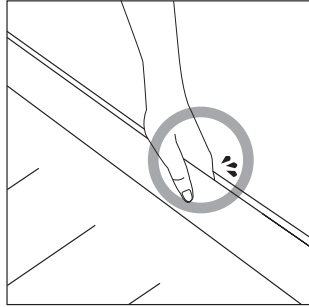
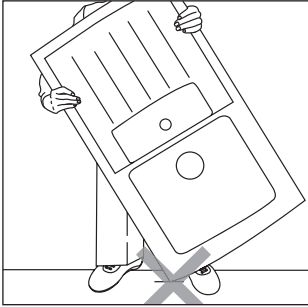

取扱いに注意してください

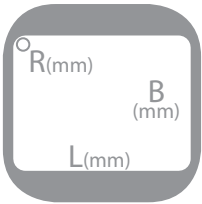

開口寸法

		L	B	R
<b>43431XXX</b>		448	398	16
<b>43432XXX</b>		658	398	16
<b>43452XXX</b>		740	420	10

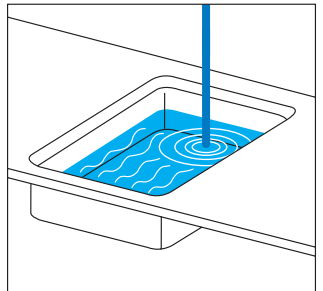
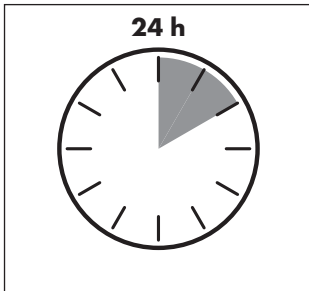
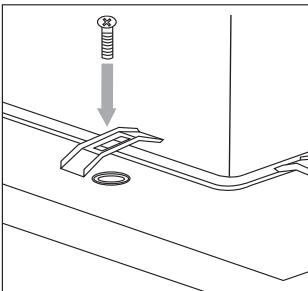
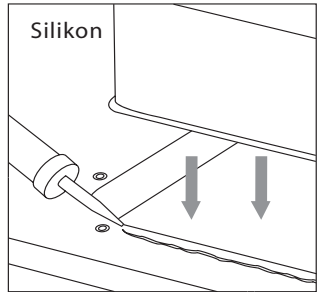
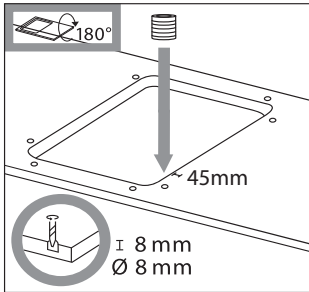
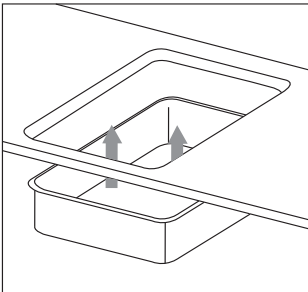

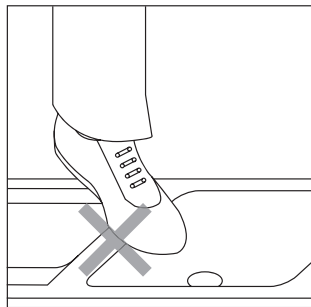
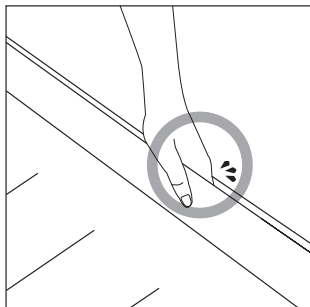
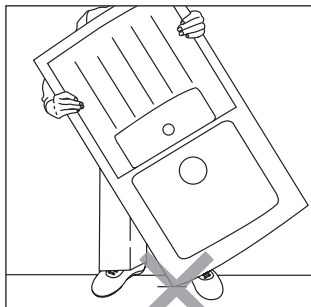

取扱いに注意してください

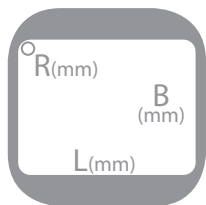

開口寸法

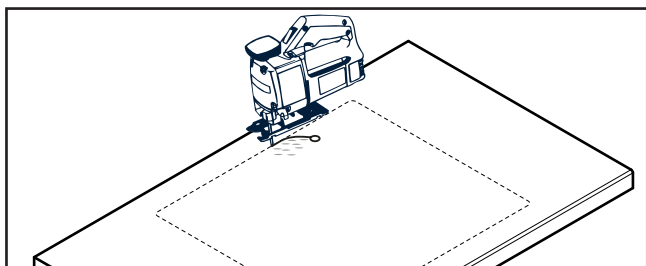

		<b>L</b>	<b>B</b>	<b>R</b>
<b>43452XXX</b>		770	450	35

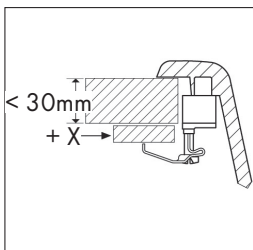
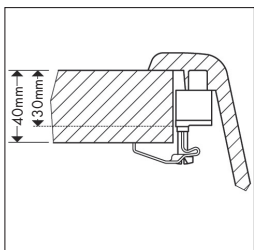

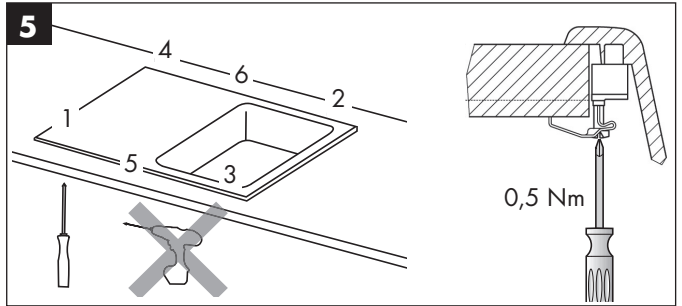
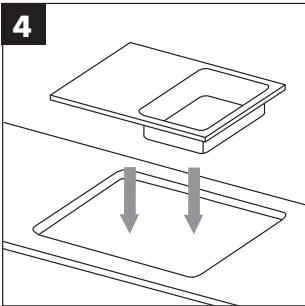
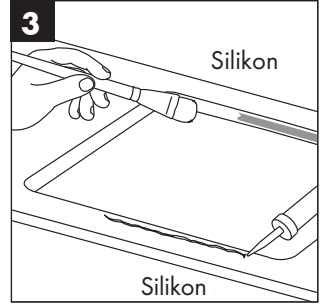
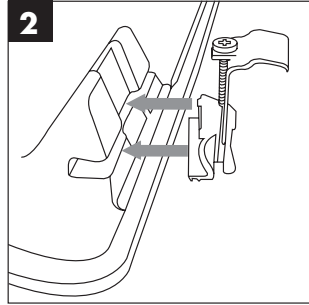
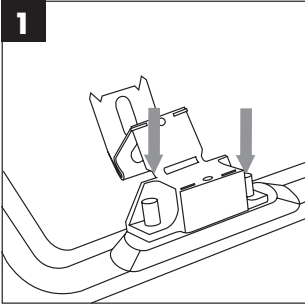



## 注意事項

磨き粉や研磨剤（クレンザー）、および苛性ソーダ（水酸化ナトリウム）、ギ酸、強力な酸性類の洗剤は使用できません。



クレンザーなどの磨き粉や研磨剤



鋭利なものをぶつけたりしない



熱い鍋やフライパンを直接置かない

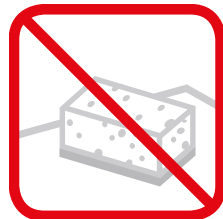

ナイロンたわし（ハードスポンジ）を使用しない

## グラナイトシンクのクリーニングとお手入れ方法



表面保護材（非浸透性の石材用保護剤、食品衛生法に適合するものをご使用ください！）

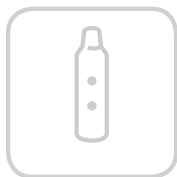

水あか用洗剤



クリーニングクロス

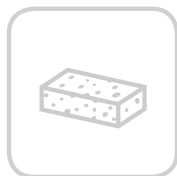

メラミンスポンジ（大きな傷の補修に使用します。細かい傷がつきません）



台所用中性洗剤

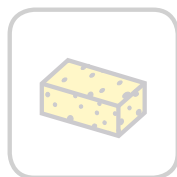

食器洗い用スポンジ

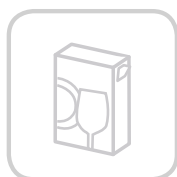

食器洗い機用粉せっけん





<通常のお手入れ>  
少量の台所用洗剤を  
洗淨スポンジに含ませ、お掃除してください。

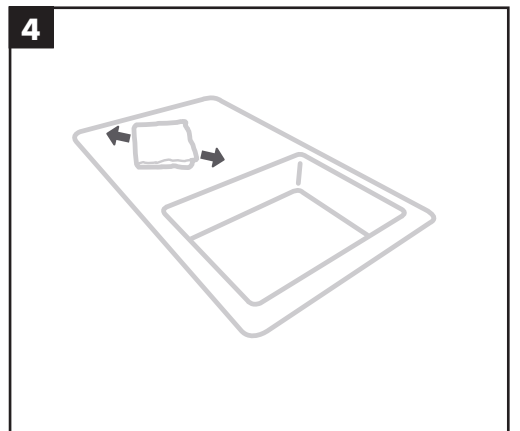
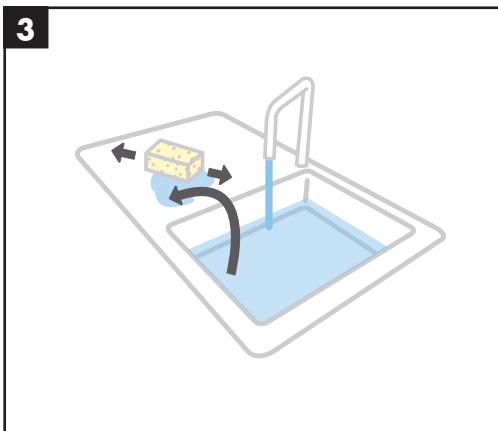
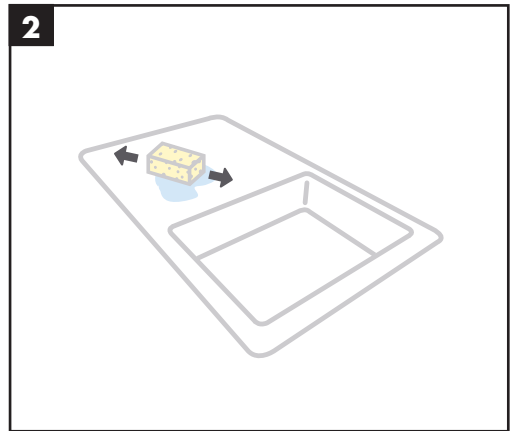
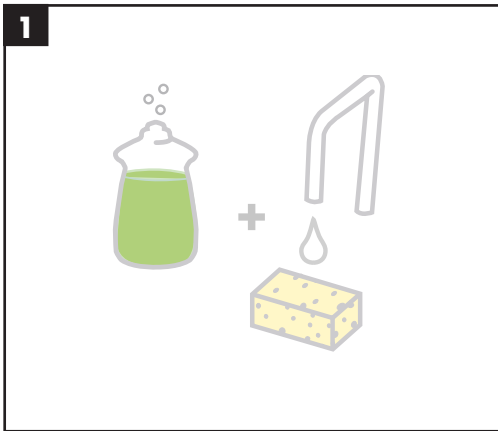



くしつこい汚れを落とす場合>  
ひどい油汚れ、放置した汚れなど通常のお掃除で落とせない場合は、時間をかけてお掃除してください。

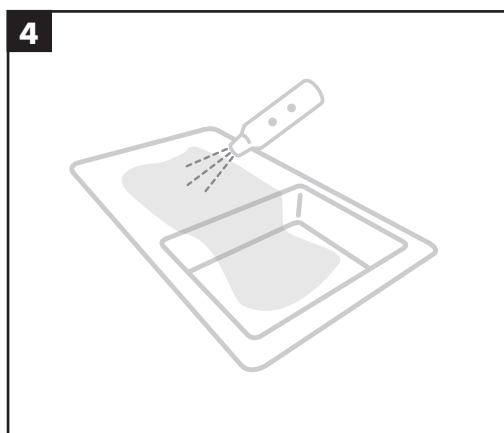
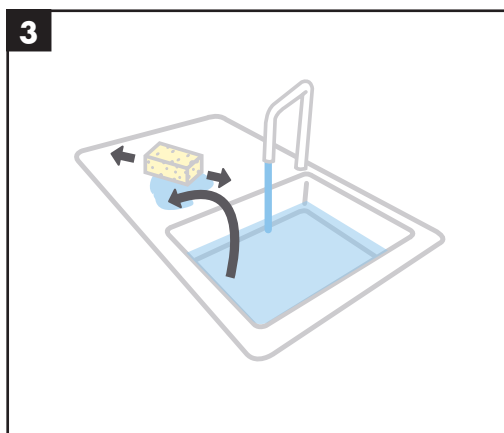
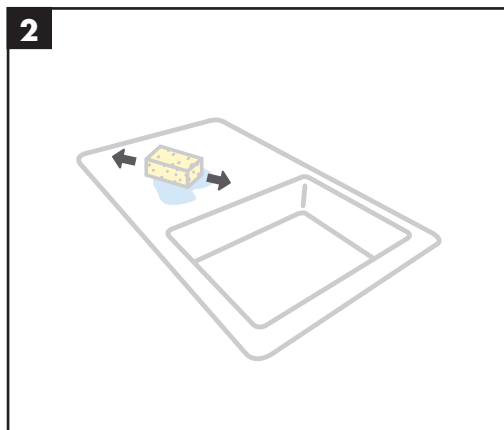
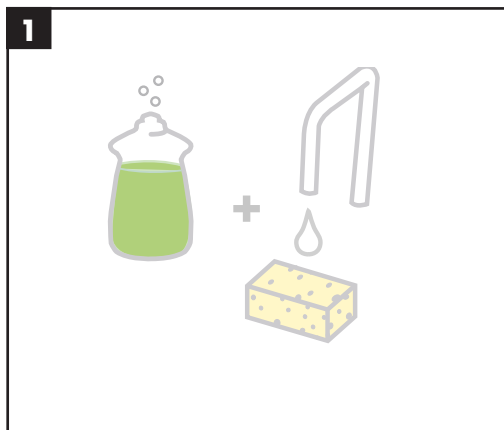



5



00:10:00

10分間放置します

6

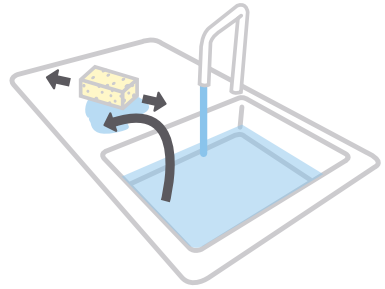

7

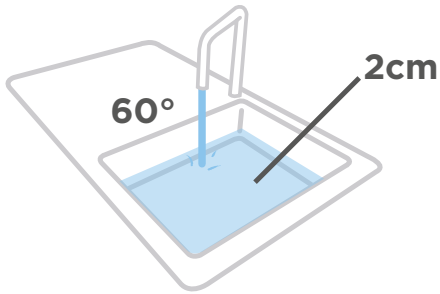

8



9



01:30:00

1時間30分放置します。

10

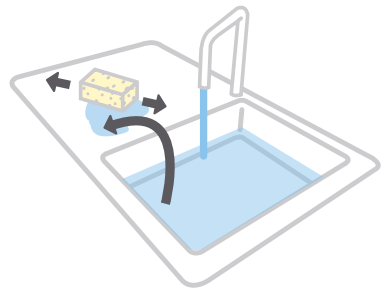



11

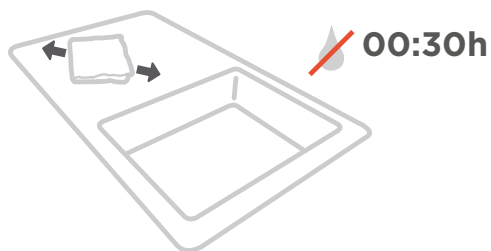

乾拭き後、30分間乾燥させてください

12

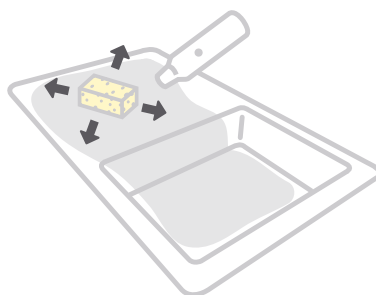

13



00:01:00

1分間放置します

14

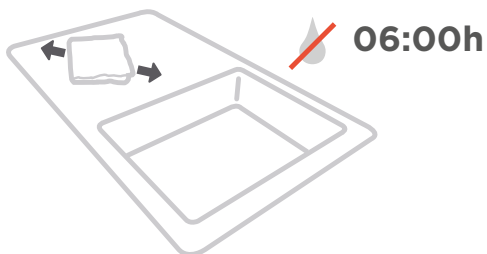

乾拭き後、6時間乾燥させてください



<水垢汚れの場合>  
水垢除去用洗剤を使用  
して除去してくだ  
さい

1

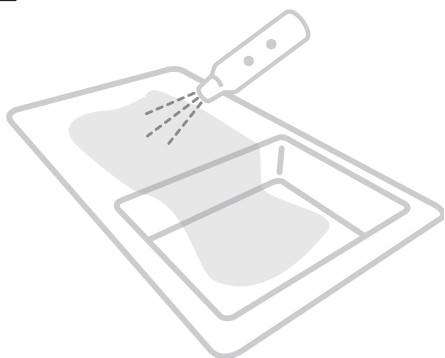

2



**00:10:00**

10分間放置します

3

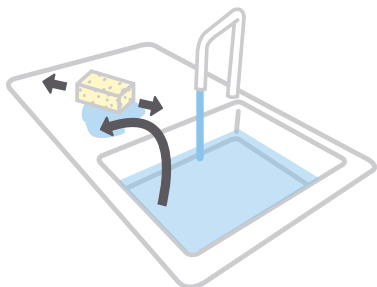



<鍋底などで付いた  
キズ>  
メラミンスポンジに  
水を含ませ、キズの  
箇所を擦ったのち、  
洗浄用スポンジにて  
水洗いします

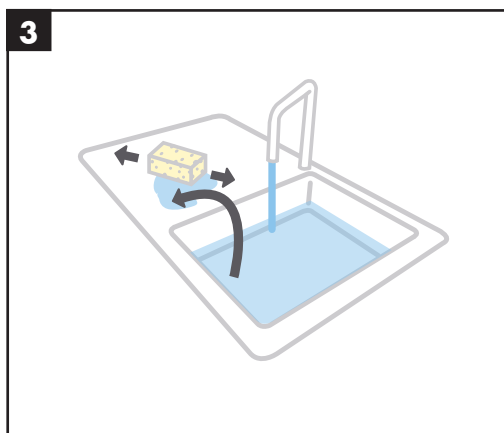
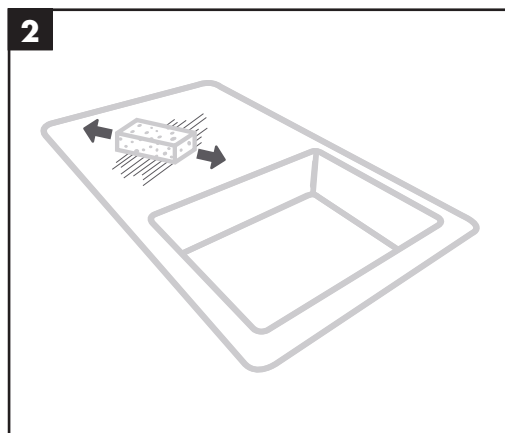
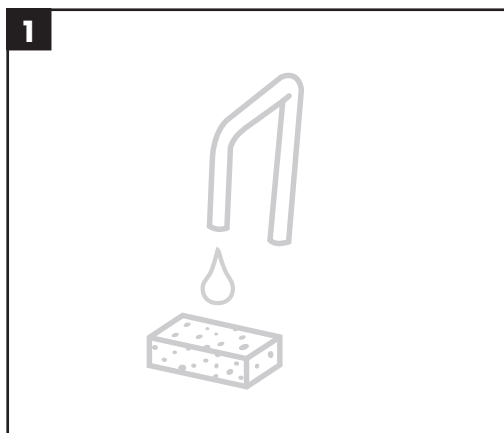



# 保証書

この度は、ハンスグローエ社の製品をお買い上げ頂き、誠にありがとうございました。

製造には万全を期しておりますが、万が一取り付けから2年以内に、構造上の欠陥、材質不良、製造上の欠陥により、使用不能もしくは有用性が著しく損なわれた製品については、すべて無料で当社の判断により修理もしくは交換させていただきます。修理の試みまたは交換が繰り返されることがありますので、あらかじめご了承ください。

## 保証書

本書は、「取扱説明書」「ラベル」などの注意書きに従った正常な使用・維持管理状態で、保証期間内に故障した場合、無償修理を行うことをお約束するものです。保証期間は取付日から2年間です。無償修理をお受けになる場合は、お買い求め取扱店または取付工事会社や建物管理会社に本書をご提示の上、修理をご依頼ください。取付日・お客様・取扱店の欄に記載がない場合は、無効となります。尚、本書は再発行をいたしませんので紛失されないよう、大切に保管してください。また、本書は日本国内においてのみ有効です。

品番	
品名	
保証期間：取付日より2年間	取付日 年 月 日
お客様 お名前 ご住所	お電話番号 ( ) -
取扱店 会社名 住所	電話番号

保証期間内でも 以下の場合は 有料修理となります。あらかじめご了承ください。

1. 取付及び施工上の不注意や過失による不具合
2. 建築躯体の変形など製品以外の不具合に起因する不具合
3. 弊社指定外部品使用による不具合
4. 化学的、電気化学的または外部ノイズ等による電気的影響に起因する不具合
5. 適切な使用・維持管理がなされなかったことに起因する不具合
6. 落下や強い衝撃が加わったことによる不具合
7. 経年変化や部品消耗、不適切なお手入れによる不具合
8. 不当な修理や改造による不具合
9. 火災、地震、水害、落雷、凍結、その他の天災地変、公害、気象条件及び環境条件による不具合
10. 強い腐食性の空気環境(海岸付近、温泉地など)に起因する不具合
11. 取付後の設置場所移動や分解等による不具合
12. 配管内のゴミや砂、赤さびや水あか固着による消耗部品の消耗
13. 温泉水・中水・飲料不可な井戸水、水道法に定められた飲料水水质基準不適合水使用による不具合
14. 本書の提示がない場合、また、取付日・お客様・取扱店の欄に記載がない場合

## ハンスグローエ ジャパン株式会社

TEL: 03-5715-3054 URL: <http://www.hansgrohe.co.jp>

**hansgrohe**

Hansgrohe · Auestraße 5 · 9 · D-77761 Schiltach · Telefon +49 (0) 78 36/51-1282 · Telefax +49 (0) 7836/511440  
E-Mail: [info@hansgrohe.com](mailto:info@hansgrohe.com) · Internet: [www.hansgrohe.com](http://www.hansgrohe.com)