

# Emotion Control



**CS** Návod k obsluze

**SK** Návod na používanie

**NO** Bruksanvisning

## Obsah

1	Popis výrobku a princip funkce .....	3
1.1	Přehled	3
1.2	Technické údaje	3
2	Uvedení do provozu .....	4
2.1	Změna rádiového kanálu Emotion Control	5
2.2	Změna rádiového kanálu přijímače	6
3	Obsluha .....	6
3.1	ZAPNUTÍ/VYPNUTÍ světel	6
3.2	Nastavení svítivosti	6
3.3	Nastavení barevné teploty	6
3.4	ZAPNUTÍ/VYPNUTÍ vyhřívání zrcadla	7
3.5	Výměna baterie	7
3.6	Aktivace/deaktivace předváděcího režimu	7

## 1 Popis výrobku a princip funkce

Emotion Control je koncipován speciálně pro použití v koupelnách.

Emotion Control představuje 4kanálové ovládání, pomocí něhož můžete regulovat až tři světelné kanály.

Čtvrtý kanál je rezervován pro spínání vyhřívání zrcadla.

Vyhřívání zrcadla se nachází uprostřed základní desky zrcadla, takže teplo vyzařuje do všech stran.

Pokud je vyhřívání zapnuté, dochází k odmlžení oroseného zrcadla.

### 1.1 Přehled

1	Zapne všechna světla současně
2	Vypne všechna světla současně
3	Tlačítka 1 až 3 zapínají/vypínají jednotlivá světla
4	Zapne vyhřívání zrcadla (automatické vypnutí po 30 minutách)
5	Nastavení teplé bílé barvy
6	Nastavení studené bílé barvy
7	Signální LED

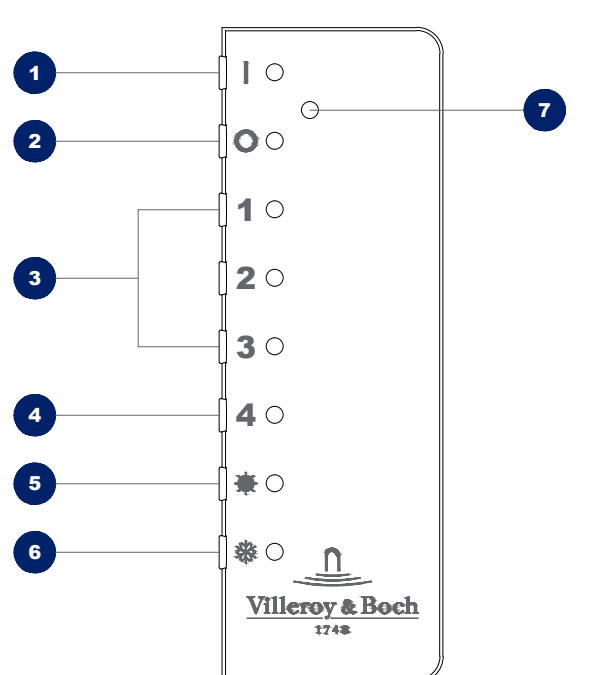

The diagram shows a control panel with seven numbered callouts: 1 points to the top button, 2 to the second button, 3 to a bracketed group of three buttons, 4 to the fourth button, 5 to the sun icon button, 6 to the moon icon button, and 7 to the LED indicator on the right side of the panel. The panel also features the Villeroy & Boch logo and the year 1748.

### 1.2 Technické údaje

Jmenovité napětí	3 V +/- 20 % DCV Ochrana před napěťovými špičkami: Ne
Baterie	CR 2032 3V
Ochrana proti přepólování	mechanický: ano elektrický: ne
Výstup rozhraní	Sériový protokol, dálkové ovládání 2,4 GHz
Reakční doba	typ. 100 ms
Odběr proudu v režimu standby	typ. 0,5 µA
Okolní teplota za provozu	0 - 50 °C
Vlhkost	max. 95% nekondenzující
Dosah rádiového signálu	typ. 15 m vnitřní
Rozměry (mm)	39,8 x 114,9 x 9,7

## 2 Uvedení do provozu

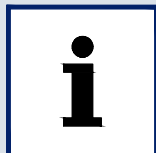

- U Emotion Control ani u přijímače není nutné provádět spárování. Jsou z výroby nastaveny na rádiový kanál 1 a funkční.

Změna rádiových kanálů přijímače a Emotion Control je nutná pouze ve speciálních případech použití.

Disponují například dvěma Emotion Control a dvěma přijímači (A a B), které se nacházejí na různých místech v místnosti. Dokud jsou oba Emotion Control nastaveny na kanál 1, komunikují s oběma systémy oba Emotion Control.

Pokud chcete ztlumit skupinu světel A, ale nikoliv už skupinu světel B, musí Emotion Control a přijímač skupiny světel A komunikovat na jiném rádiovém kanálu než Emotion Control a přijímač skupiny světel B. Máte k dispozici čtyři různé rádiové kanály.

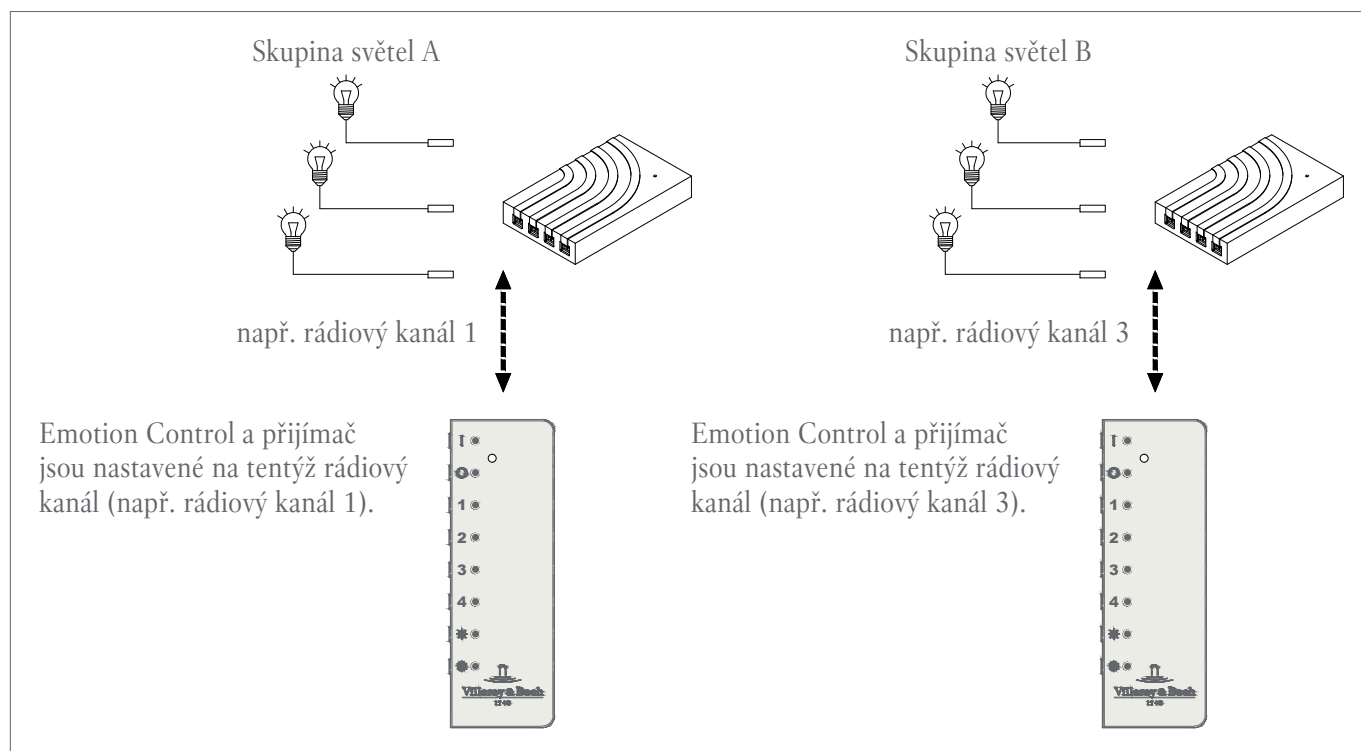



## 2.1 Změna rádiového kanálu Emotion Control



- Emotion Control a přijímač, které nebyly nastaveny na tentýž rádiový kanál, mezi sebou nemohou komunikovat.

Z výroby jsou veškeré Emotion Control nastaveny na rádiový kanál 1. Pokud si přejete provést změnu rádiového kanálu nebo chcete na tomto rádiovém kanálu spárovat druhý Emotion Control, postupujte následovně:

1. Držte tlačítka  a  stisknutá.
  - > Signální LED Emotion Control začne blikat.
2. Vyčkejte, dokud blikání nepřestane, a tlačítka poté opět uvolněte.
  - > Signální LED nyní začne pomalu blikat po dobu 5 sekund.
3. Během těchto 5 sekund stiskněte krátce tlačítko .
  - > Poté začíná výběr rádiového kanálu: Signální LED signalizuje jedním bliknutím rádiový kanál 1, dvěma bliknutími rádiový kanál 2 atd. Tato sekvence blikání se třikrát opakuje.

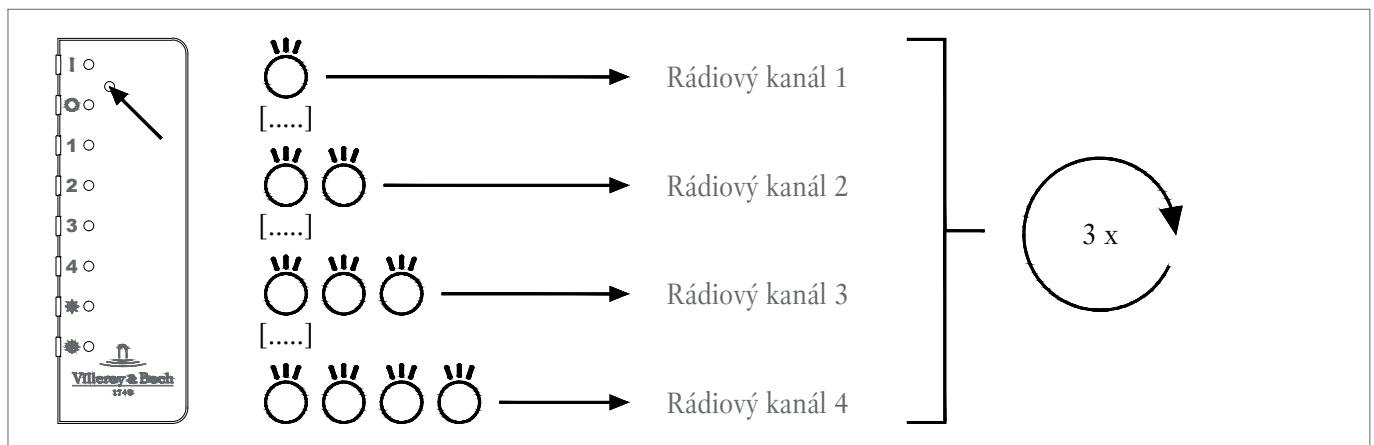



4. Potvrďte požadovaný rádiový kanál stisknutím tlačítka  v pauze po blikajícím signálu.
  - > Emotion Control potvrzuje změnu rádiového kanálu čtyřnásobným rychlým zablikáním.

## 2.2 Změna rádiového kanálu přijímače



- Všechny přijímače, u nichž nemá dojít ke změně rádiových kanálů, musíte odpojit od napájecího napětí.
- Rádiový kanál přijímače se mění prostřednictvím Emotion Control. Použitému Emotion Control je automaticky přidělen stejný rádiový kanál jako přijímači.

1. Držte tlačítka  a  stisknutá.
  - > Signální LED Emotion Control začne blikat.
2. Vyčkejte, dokud blikání nepřestane, a tlačítka poté opět uvolněte.
  - > Signální LED nyní začne pomalu blikat po dobu 5 sekund.
3. Během těchto 5 sekund stiskněte tlačítka  a držte jej stisknuté, dokud signální LED zase nezhasne.
  - > Poté začíná výběr rádiového kanálu: Signální LED signalizuje jedním bliknutím rádiový kanál 1, dvěma bliknutími rádiový kanál 2 atd. Tato sekvence blikání se třikrát opakuje.

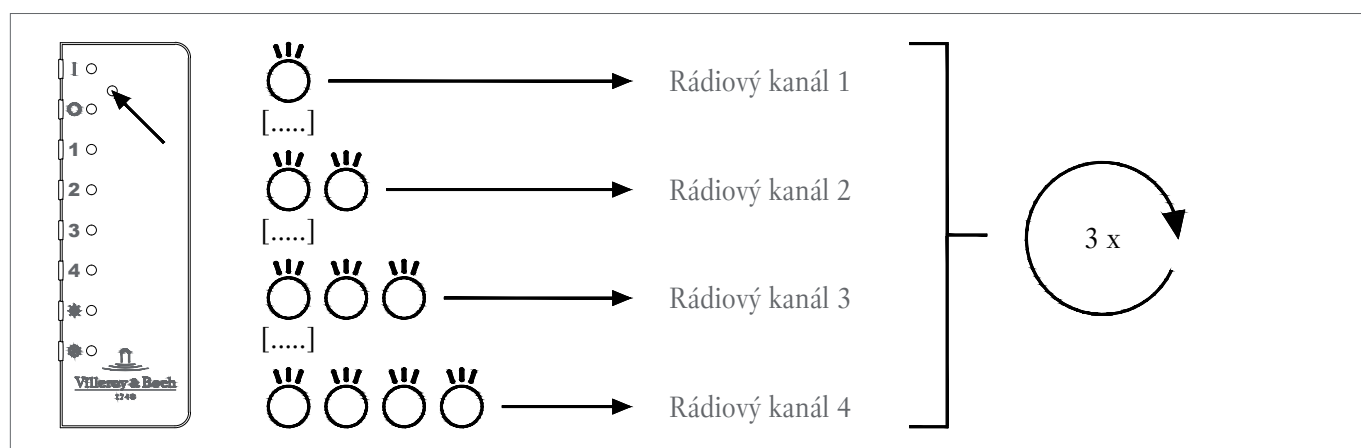

4. Potvrďte požadovaný rádiový kanál stisknutím tlačítka  v pauze po blikajícím signálu.
  - > Emotion Control potvrzuje změnu rádiového kanálu čtyřnásobným rychlým zablikáním.

## 3 Obsluha



### 3.1 ZAPNUTÍ/VYPNUTÍ světel

1. Stiskněte tlačítka **1**, **2** nebo **3** pro zapnutí skupin světel určitého kanálu.
  - > Dalším stisknutím tlačítka skupinu světel zase vypnete.
2. Stiskněte tlačítka **1** pro současné zapnutí všech skupin světel.
  - > Stiskněte tlačítka  pro současné vypnutí všech skupin světel.

### 3.2 Nastavení svítivosti

- Držte tlačítka **1**, **2** nebo **3** stisknuté pro nastavení svítivosti skupin světel jednoho kanálu.

### 3.3 Nastavení barevné teploty

1. Držte tlačítka  stisknuté pro nastavení barevné teploty všech světel do oblasti studeného bílého světla.
2. Držte tlačítka  stisknuté pro nastavení barevné teploty všech světel do oblasti teplého bílého světla.

### 3.4 ZAPNUTÍ/VYPNUTÍ vyhřívání zrcadla

- Stiskněte tlačítko **4** pro zapnutí vyhřívání zrcadla.
- Dalším stisknutím tlačítka vyhřívání zrcadla zase vypnete.
  - > Pokud jej nevypnete manuálně, vypne se vyhřívání zrcadla po 30 minutách automaticky.
- Pouze v kombinaci s Heating Control: Držte tlačítko **4** stisknuté po dobu minimálně 5 sekund pro aktivaci/deaktivaci funkcí Heating Control
  - > Aktivace: Stavová LED vyhřívání zrcadla 4x rychle zabliká.
  - > Deaktivovat: Stavová LED vyhřívání zrcadla 4x rychle pomalu.



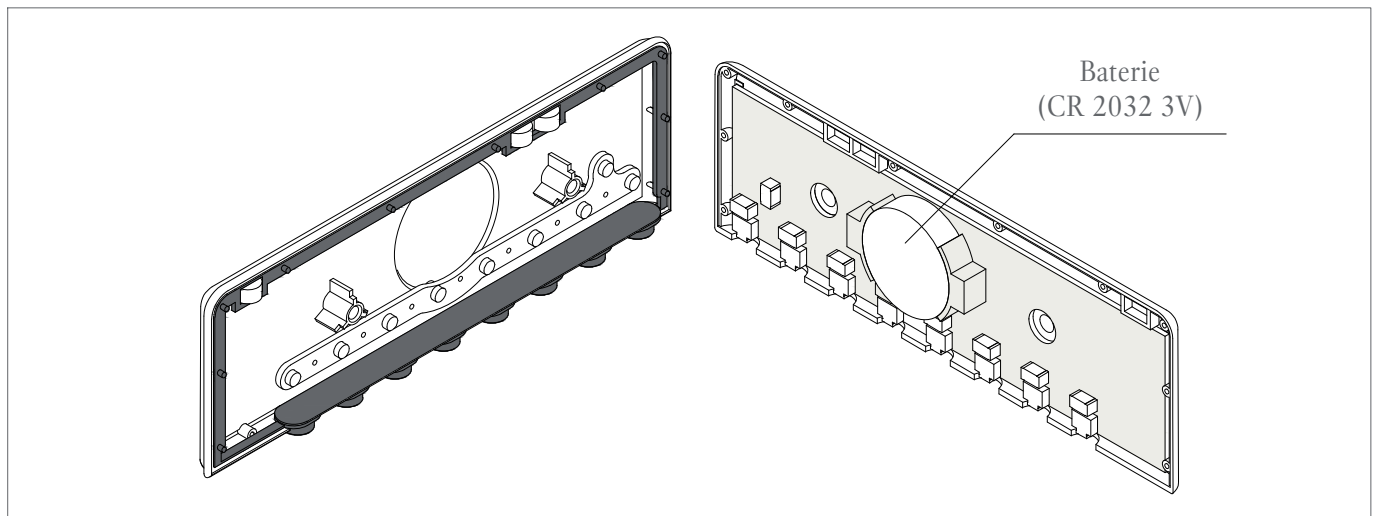

### 3.5 Výměna baterie



1. Povolte dva šrouby na zadní straně krytu.
2. Otevřete víko a vyměňte baterii.
3. Víko znovu zavřete. Dbejte přitom na to, aby těsnění lícovalo s okrajem krytu.
4. Víko znovu připevněte pomocí dvou šroubů.

### 3.6 Aktivace/deaktivace předváděcího režimu

V předváděcím režimu se postupně vystřídá 21 světelných scén. Změny jednotlivých scén jsou doprovázeny jemnými přechody.

- Aktivace předváděcího režimu: Držte tlačítko  a tlačítko 1 stisknuté po dobu minimálně 3 sekund.
  - > Skupina světél 3x rychle zabliká.
- Zvýšení rychlosti: Krátce stiskněte tlačítko .
- Snížení rychlosti: Krátce stiskněte tlačítko .
- Deaktivace předváděcího režimu: Držte tlačítko  a tlačítko 2 stisknuté po dobu minimálně 3 sekund.
  - > Skupina světél 3x pomalu zabliká.



- V předváděcím režimu jsou obecné ovládací příkazy, které se zadávají pomocí tlačítek, neaktivní.

## Obsah

1	Opis výrobku a spôsob funkcie .....	9
1.1	Prehľad	9
1.2	Technické údaje	9
2	Spustenie do prevádzky .....	10
2.1	Zmena rádiového kanála ovládača Emotion Control	11
2.2	Zmena rádiového kanála prijímača	12
3	Obsluha .....	12
3.1	Zapnutie/vypnutie svietidiel	12
3.2	Nastaviť jas	12
3.3	Nastavenie teploty farby	12
3.4	Vyhrievanie zrkadla zapnúť/vypnúť	13
3.5	Výmena batérie	13
3.6	Aktivácia/deaktivácia režimu merania	13



## 1 Opis výrobku a spôsob funkcie

Ovládač Emotion Control je skonštruovaný špeciálne na použitie v kúpeľni.

Emotion Control je 4-kanálový ovládač, pomocou ktorého možno regulovať až tri svetelné kanály.

Štvrtý kanál je rezervovaný na spínanie vyhrievania zrkadla.

Vyhrievanie zrkadla sa nachádza uprostred základnej dosky zrkadla, takže teplo vyžaruje do všetkých strán.

Ak sa zapne, zahmlené zrkadlo sa vyjasní.

### 1.1 Prehľad

1	Súčasne zapne všetky svetidlá.
2	Súčasne vypne všetky svetidlá.
3	Tlačidlá 1 až 3 zapínajú/vypínajú jednotlivé svetidlá.
4	Zapne vyhrievanie zrkadla (automatické odpojenie po 30 minútach).
5	Nastavenie teplého bieleho svetla
6	Nastavenie studeného bieleho svetla
7	Signálna LED dióda

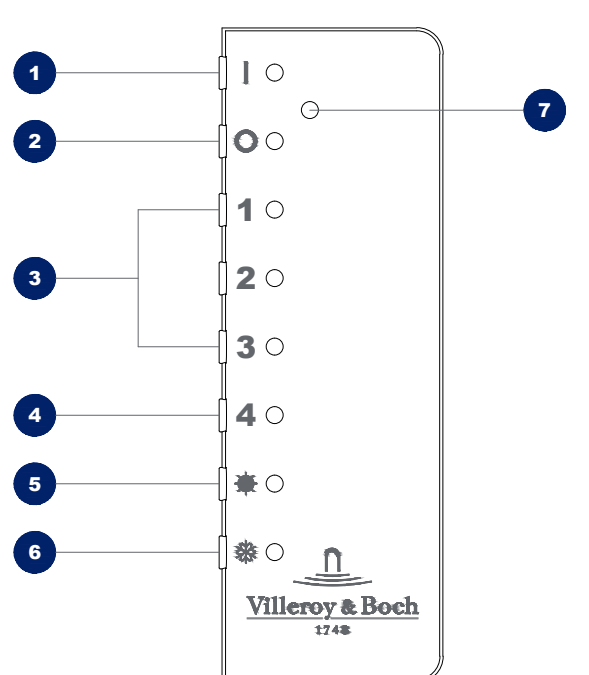

The diagram shows a rectangular remote control with a Villeroy & Boch logo at the bottom. It features several buttons: a top button (1), a second button (2), three buttons in a row (3, 4, 5), two more buttons (6, 7), and two sun-like icons. A bracket groups buttons 1, 2, and 3. A small circle (7) is located near the top right.

### 1.2 Technické údaje

Menovité napätie	3 V +/- 20 % DCV Ochrana pred špičkami napätia: Nie
Batéria	CR 2032 3V
Ochrana pred prepólovaním	mechanicky: áno elektricky: nie
Výstup rozhrania	Sériový protokol, diaľkové ovládanie, 2,4 GHz
Reakčný čas	typ. 100 ms
Spotreba prúdu v pohotovostnom režime	typ. 0,5 $\mu$ A
Teplota prostredia v prevádzke	0 - 50 °C
Vlhkosť	max. 95 % nekondenzujúce
Dosah rádiového signálu	typ. 15 m Indoor
Rozmery (mm)	39,8 x 114,9 x 9,7

## 2 Spustenie do prevádzky



- Ovládač Emotion Control a prijímač netreba vyškoliť.  
Z výroby sú už nastavené na rádiový kanál 1 a sú funkčné.

Len v osobitných prípadoch použitia je nevyhnutné, aby sa zmenili rádiové kanály prijímača a ovládača Emotion Control.

Máte napríklad dva ovládače Emotion Control a dva prijímače (A a B), ktoré sa nachádzajú v miestnosti na rozličných miestach. Kým sú obidva ovládače Emotion Control nastavené na kanáli 1, reagujú aj obidva systémy . ovládačov Emotion Control.

Keď chcete stlmiť skupiny svietidiel A, nie však skupiny svietidiel B, potom musí ovládač Emotion Control a prijímač skupiny svietidiel A komunikovať na inom rádiovom kanáli ako komunikuje ovládač Emotion Control a prijímač skupiny svietidiel B. K dispozícii máte štyri rôzne rádiové kanály.

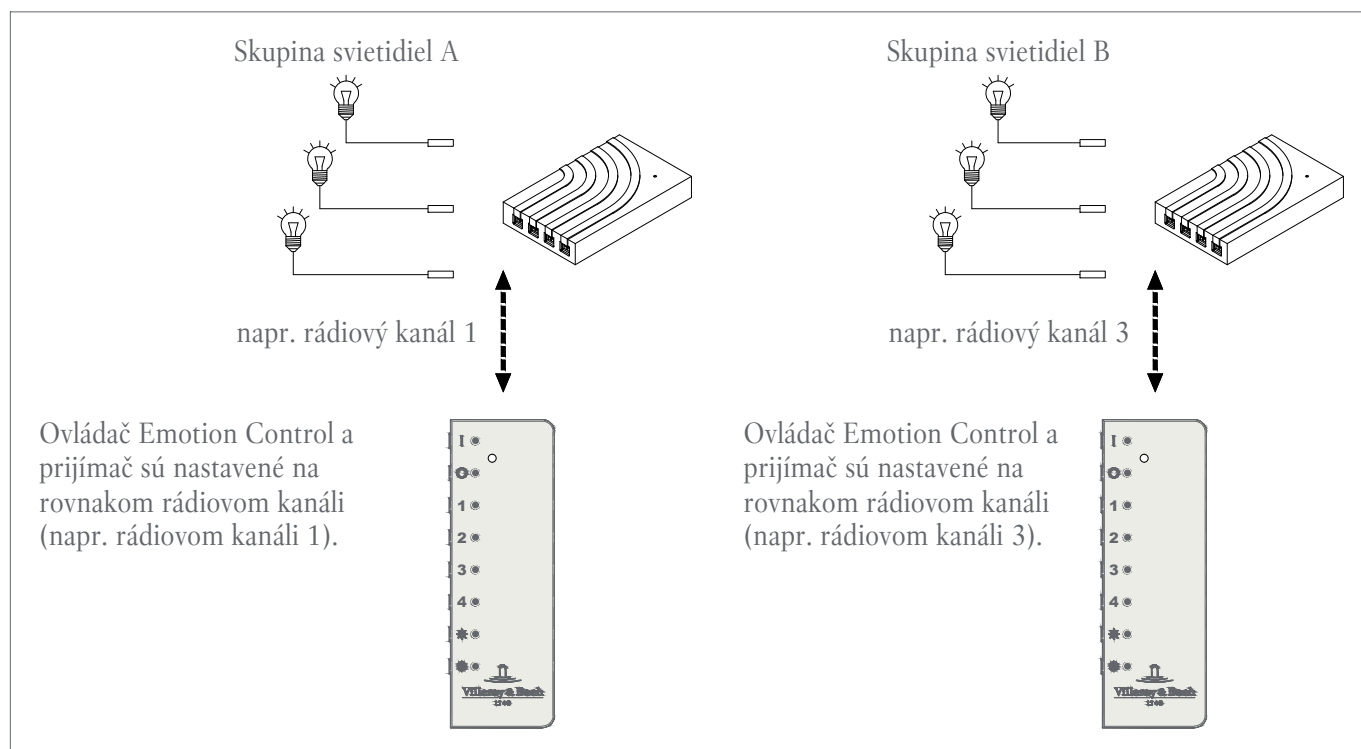



## 2.1 Zmena rádiového kanála ovládača Emotion Control



- Ovládač Emotion Control a prijímač, ktoré neboli nastavené na rovnaký rádiový kanál, nemôžu navzájom komunikovať!

Z výroby sú všetky ovládače Emotion Control nastavené na rádiový kanál 1. Ak chcete zmeniť rádiový kanál alebo chcete vyškoliť druhý ovládač Emotion Control na rádiový kanál, postupujte takto:

1. Tlačidlá  a  podržte stlačené.
  - > Signálna LED dióda ovládača Emotion Control začína blikať.
2. Vyčkajte, kým blikanie nezhasne a tlačidlo opäť pustite.
  - > Signálna LED dióda začína pomaly blikať na 5 sekúnd.
3. V rámci týchto 5 sekúnd krátko stlačte tlačidlo .
  - > Potom začína výber rádiového kanála: Signálna LED dióda blikne raz pre rádiový kanál 1, dvakrát pre rádiový kanál 2 atď. Táto sekvencia blikania sa zopakuje trikrát.

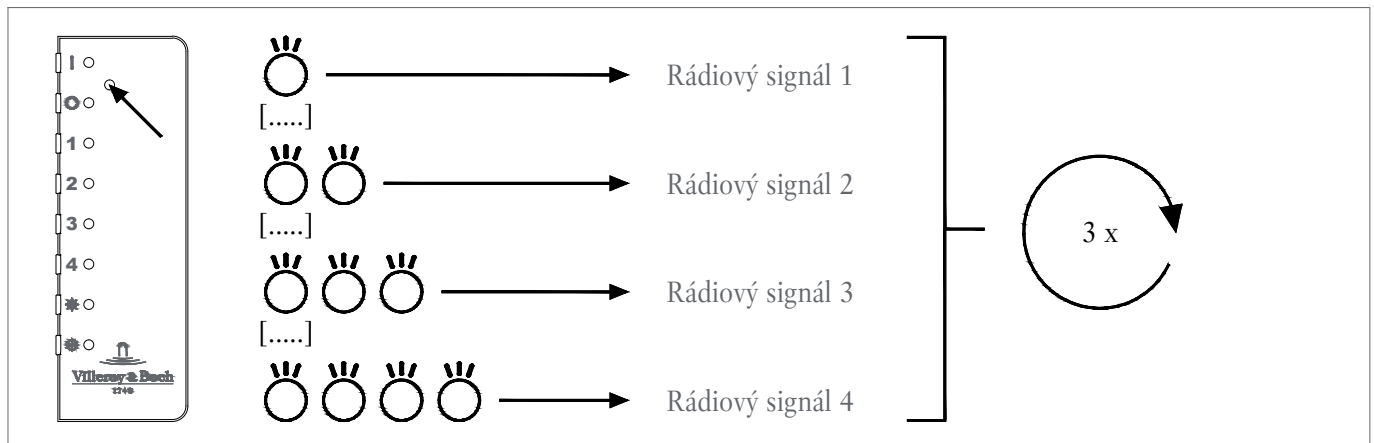

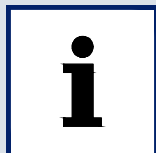

4. Potvrďte požadovaný rádiový kanál tak, že počas prestávky po blikavom signále stlačíte tlačidlo .
  - > Ovládač Emotion Control potvrdí zmenu rádiového kanála štvornásobným rýchlym blikaním.

## 2.2 Zmena rádiového kanála prijímača



- Všetky prijímače, ktorých rádiové kanály sa nemajú meniť, sa musia odpojiť od napájacieho napätia.
- Rádiový kanál prijímača sa zmení prostredníctvom ovládača Emotion Control. Využívaný ovládač Emotion Control dostane automaticky rovnaký rádiový kanál ako prijímač.

1. Tlačidlá  a  podržte stlačené.
  - > Signálna LED dióda ovládača Emotion Control začína blikať.
2. Vyčkajte, kým blikanie nezhasne a tlačidlo opäť pustite.
  - > Signálna LED dióda začína pomaly blikať na 5 sekúnd.
3. V rámci týchto 5 sekúnd stlačte tlačidlo  a podržte ho stlačené dovtedy, kým nezhasne signálna LED dióda.
  - > Potom začína výber rádiového kanála: Signálna LED dióda blikne raz pre rádiový kanál 1, dvakrát pre rádiový kanál 2 atď. Táto sekvencia blikania sa zopakuje trikrát.

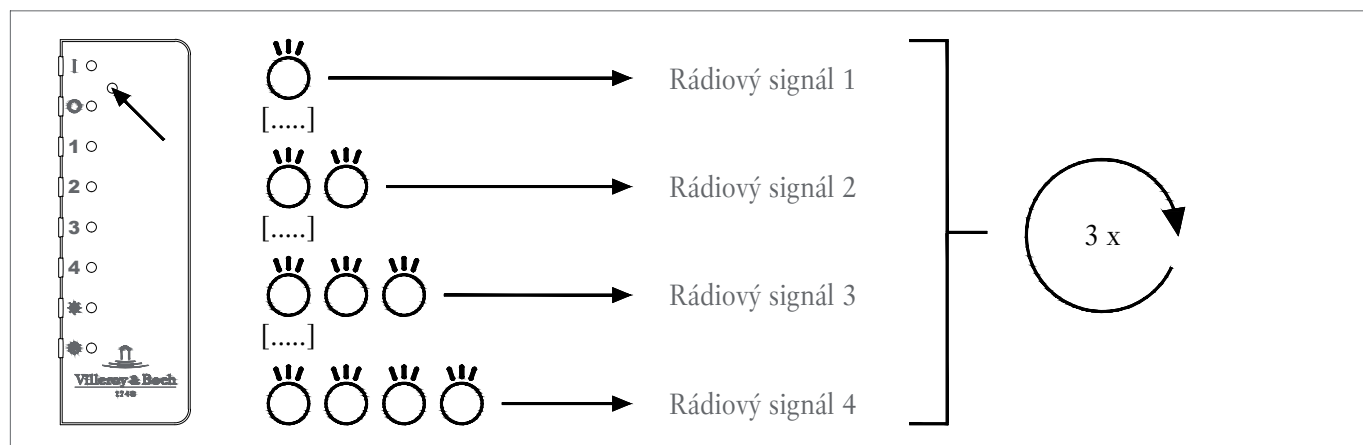

4. Potvrďte požadovaný rádiový kanál tak, že počas prestávky po blikavom signále stlačte tlačidlo .
  - > Ovládač Emotion Control potvrdí zmenu rádiového kanála štvornásobným rýchlym blikaním.

## 3 Obsluha

### 3.1 Zapnutie/vypnutie svietidiel

1. Stlačte tlačidlo **1** **2** alebo **3**, ak chcete zapnúť skupiny svietidiel jedného kanála.
  - > Opätovným stlačením tlačidla sa vyhrievanie zrkadla znovu vypne.
2. Stlačte tlačidlo **1**, ak chcete súčasne zapnúť všetky skupiny svietidiel.
  - > Stlačte tlačidlo , ak chcete súčasne vypnúť všetky skupiny svietidiel.

### 3.2 Nastaviť jas

- Tlačidlo **1**, **2** alebo **3** podržte stlačené, ak chcete nastaviť jas skupín svietidiel jedného kanála.

### 3.3 Nastavenie teploty farby

1. Tlačidlo  podržte stlačené, ak chcete nastaviť teplotu farby všetkých svietidiel v oblasti studeného bieleho svetla.
2. Tlačidlo  podržte stlačené, ak chcete nastaviť teplotu farby všetkých svietidiel v oblasti teplého bieleho svetla.

### 3.4 Vyhrievanie zrkadla zapnúť/vypnúť

- Stlačte tlačidlo **4**, ak chcete zapnúť vyhrievanie zrkadla.
- Opätovným stlačením tlačidla sa skupina svetidiel znovu vypne.
  - > Ak sa nevypne manuálne, vypne sa vyhrievanie zrkadla automaticky po 30 minútach.
- len v kombinácii s ovládačom Heating Control: Tlačidlo **4** podržte minimálne na 5 sekúnd stlačené, ak chcete aktivovať/deaktivovať funkcie ovládača Heating Control.
  - > Aktivovať: LED indikátor stavu vyhrievania zrkadla bliká 4x rýchlejšie.
  - > Deaktivovať: LED indikátor stavu vyhrievania zrkadla bliká 4x pomalšie.



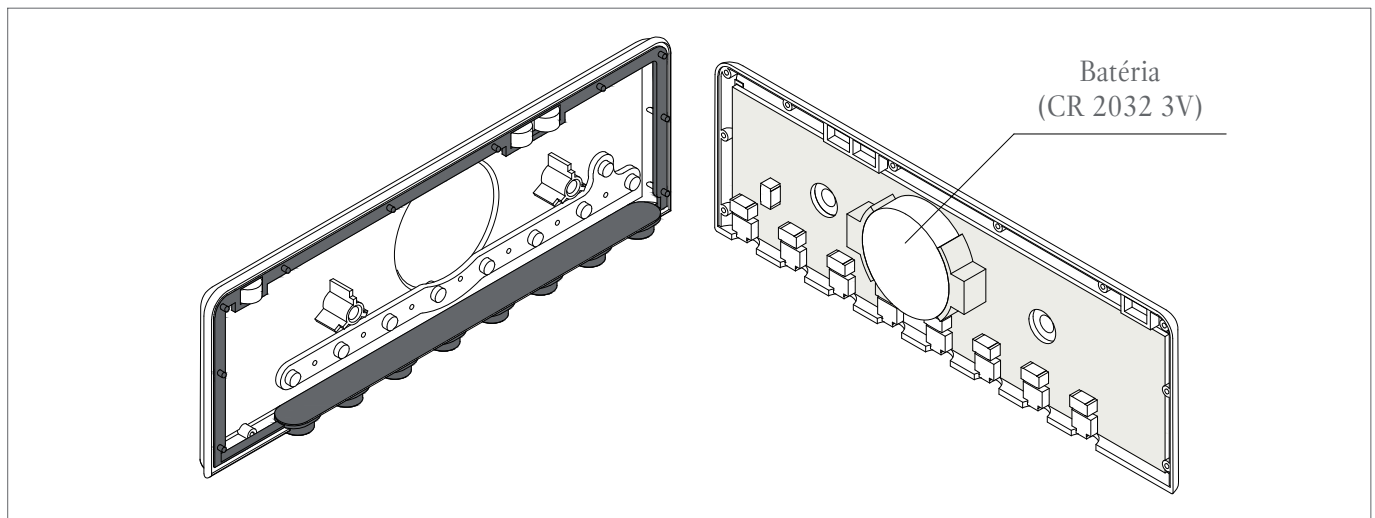

### 3.5 Výmena batérie



1. Uvoľnite dve skrutky na zadnej strane telesa.
2. Otvorte kryt a vymeňte batériu.
3. Kryt znovu zatvorte. Dbajte pritom na to, aby tesnenie priliehalo k okraju telesa.
4. Opätovne upevnite kryt pomocou dvoch skrutiek.

### 3.6 Aktivácia/deaktivácia režimu merania

V režime merania prebieha po sebe 21 svetelných scén. Výmena medzi obrazmi sa realizuje plynulými prechodmi.

- Aktivácia režimu merania: Tlačidlo  a tlačidlo 1 podržte stlačené minimálne na 3 sekundy.
  - > Skupina svetidiel zabliká 3x rýchlo.
- Zvýšenie rýchlosti: Krátko stlačte tlačidlo .  
Zníženie rýchlosti: Krátko stlačte tlačidlo .
- Deaktivácia režimu merania: Tlačidlo  a tlačidlo 2 podržte stlačené minimálne na 3 sekundy.
  - > Skupina svetidiel zabliká 3x pomaly.



- Počas režimu merania sú príkazy tlačidiel pre všeobecnú obsluhu neaktívne.

## Innholdsfortegnelse

1	Produktbeskrivelse og funksjonsmåte .....	15
1.1	Oversikt	15
1.2	Tekniske data	15
2	Idriftsettelse .....	16
2.1	Endre radiokanalen til Emotion Control	17
2.2	Endre radiokanalen til mottakeren	18
3	Betjening .....	18
3.1	Slå lamper PÅ/AV	18
3.2	Stille inn lysstyrke	18
3.3	Stille inn fargetemperatur	18
3.4	Slå speiloppvarming PÅ/AV	19
3.5	Bytte batteri	19
3.6	Aktivere/deaktivere målemodus	19

## 1 Produktbeskrivelse og funksjonsmåte

Emotion Control er spesielt konstruert for bruk i baderom.

Emotion Control er en 4-kanals styring som kan regulere opptil tre lyskanaler.

Den fjerde kanalen er reservert til kobling av speiloppvarmingen.

Speiloppvarmingen befinner seg på midten av speilets basisplate, slik at varmen stråler utover til alle sidene.

Når den slås på, fjernes duggen på speilet.

### 1.1 Oversikt

1	Slår alle lampene samtidig på
2	Slår alle lampene samtidig av
3	Tastene 1 til 3 slår på de enkelte lampene
4	Slår på speiloppvarmingen (slås automatisk av etter 30 minutter)
5	Stille inn varmhvit
6	Innstille kaldhvit
7	Signal-LED

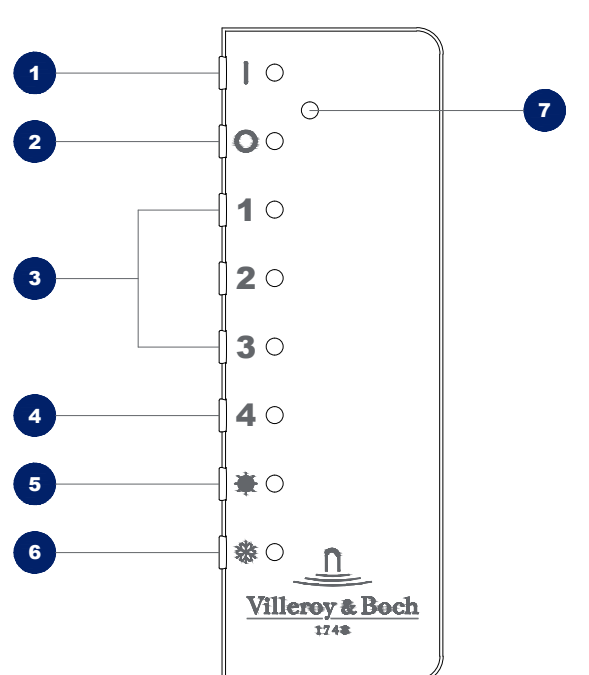

The diagram shows a rectangular remote control with a Villeroy & Boch logo at the bottom. It features several buttons: a large '1' button, a large '2' button, three smaller buttons labeled '1', '2', and '3', a '4' button, two sun icons (one with a starburst), and a signal LED. Callouts 1-7 point to these features: 1 points to the large '1' button, 2 to the large '2' button, 3 to the three smaller buttons, 4 to the '4' button, 5 to the sun icon with a starburst, 6 to the sun icon without a starburst, and 7 to the signal LED.

### 1.2 Tekniske data

Nominell spenning	3 V +/- 20 % DCV Vern mot spenningsspisser: Nei
Batteri	CR 2032 3V
Vern mot bytte av poler	mekanisk: ja elektrisk: nei
Grensesnittutgang	Seriell protokoll, fjernbetjening 2,4 GHz
Reaksjonstid	type 100 ms
Strømforbruk standby	type 0,5 µA
Omgivelsestemperatur drift	0 - 50 °C
Fuktighet	maks. 95 % ikke kondenserende
Radiorekkevidde	type 15 m innendørs
Dimensjoner (mm)	39,8 x 114,9 x 9,7

## 2 Idriftsettelse



- Emotion Control og mottakeren behøver ikke å læres opp. Den er innstilt fra fabrikken på radiokanal 1 og klar til bruk.

Det er kun i spesielle anvendelsestilfeller nødvendig å endre radiokanalen til mottakeren og Emotion Control.

Den har for eksempel to Emotion Controls og to mottakere (A og B), som befinner seg på forskjellige steder i rommet. Så lenge begge Emotion Controls er innstilt på kanal 1, snakker også begge Emotion Controls med begge systemer.

Hvis du vil dimme lampegruppen A, men ikke lampegruppen B, må Emotion Control og mottakeren til lampegruppen A kommunisere på en annen radiokanal enn Emotion Control og mottakeren til lampegruppen B. Fire forskjellige radiokanaler er tilgjengelige.

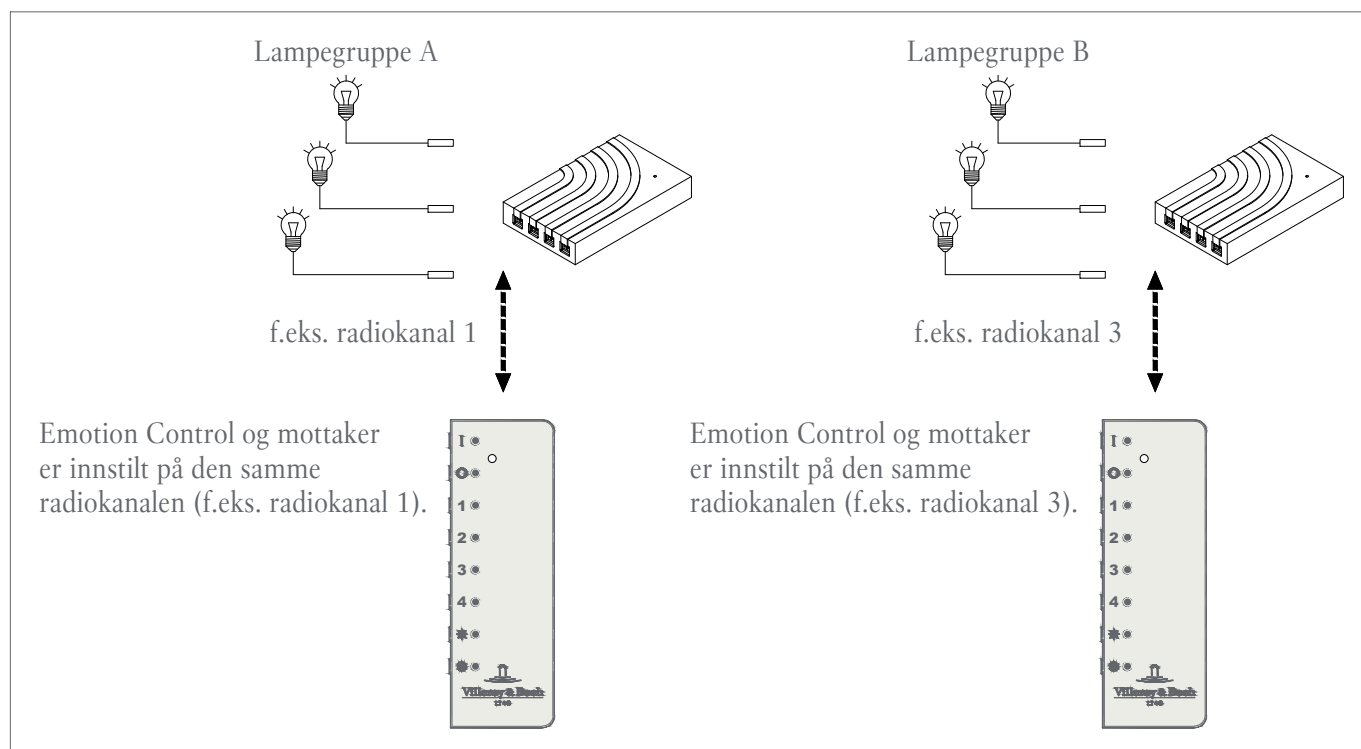





## 2.1 Endre radiokanalen til Emotion Control



- Emotion Control og mottaker som ikke er innstilt på den samme radiokanalen kan ikke kommunisere med hverandre.

Fra fabrikken er alle Emotion Controls innstilt på radiokanal 1. Hvis du vil endre radiokanalen eller vil lære opp en ekstra Emotion Control på radiokanalen, går du frem på følgende måte:

1. Trykk og hold tasten  og  inne.
  - > Signal-LED-en i Emotion Control begynner å blinke.
2. Vent til blinkingen stopper og slipp tasten igjen.
  - > Signal-LED-en begynner nå å blinke langsomt i 5 sekunder.
3. Trykk kort på tasten  innen disse 5 sekundene.
  - > Deretter begynner valg av radiokanal: Signal-LED-en blinker én gang for radiokanal 1, to ganger for Funkkanal 2 usw. Denne blinkesekvensen gjentas tre ganger.

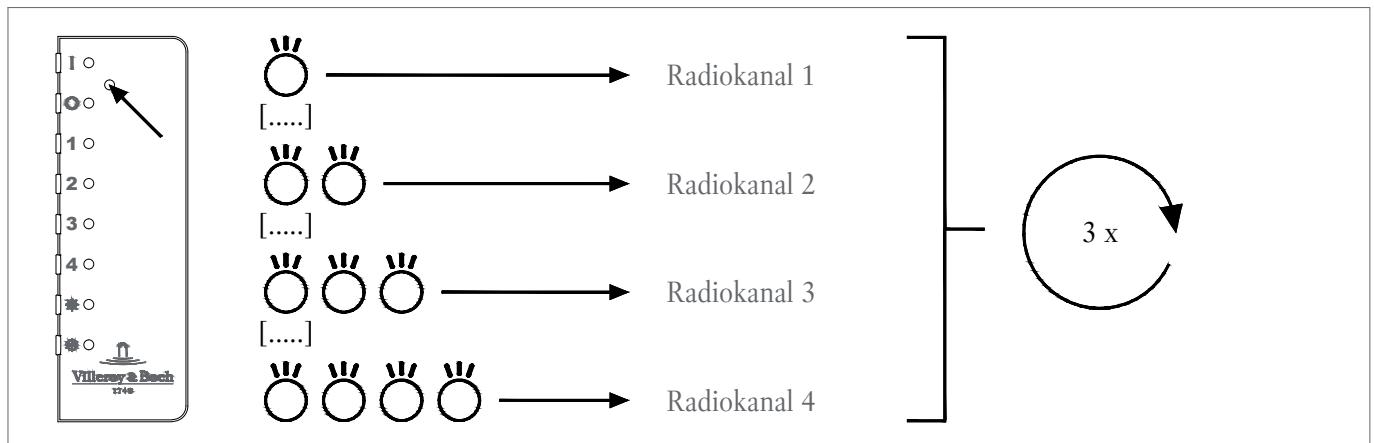



4. Bekreft den ønskede radiokanalen ved at du trykker tasten  i pausen etter blinksignalet.
  - > Emotion Control bekrefter endring av radiokanalen ved å blinke raskt fire ganger.

## 2.2 Endre radiokanalen til mottakeren



- Alle mottakere, der radiokanalene ikke må endres, må skilles fra forsyningsspenningen.
- Mottakerens radiokanal endres via Emotion Control. Emotion Control-en som brukes inneholder automatisk den samme radiokanalen som mottakeren.

1. Trykk og hold tasten  og  inne.
  - > Signal-LED-en i Emotion Control begynner å blinke.
2. Vent til blinkingen stopper og slipp tasten igjen.
  - > Signal-LED-en begynner nå å blinke langsomt i 5 sekunder.
3. Trykk på tasten  innen disse 5 sekundene og hold den inne til signal-LED-en slukner igjen.
  - > Deretter begynner valg av radiokanal: Signal-LED-en blinker én gang for radiokanal 1, to ganger for radiokanal 2 osv. Denne blinkesekvensen gjentas tre ganger.

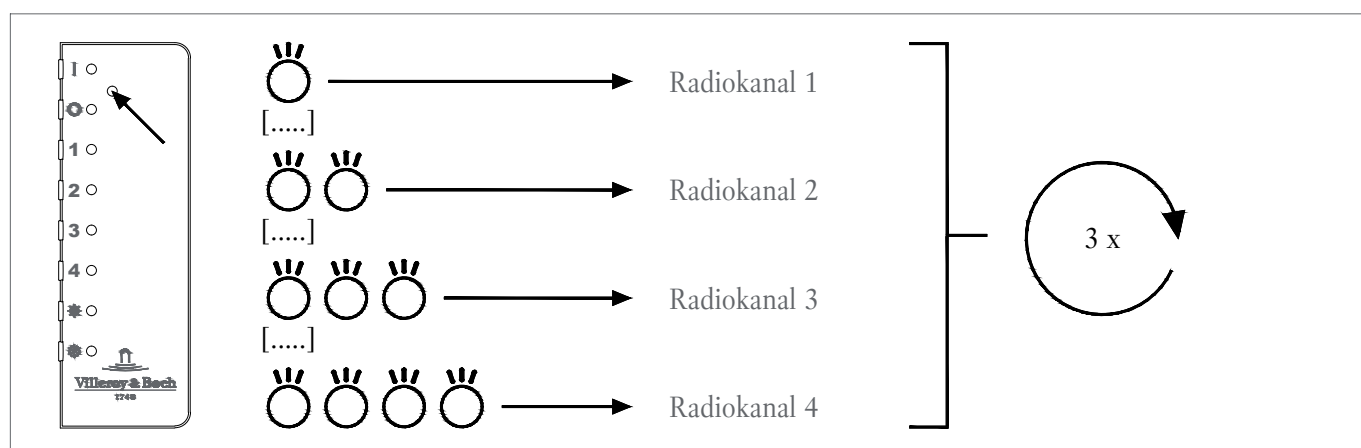

4. Bekreft den ønskede radiokanalen ved at du trykker tasten  i pausen etter blinksignalet.
  - > Emotion Control bekrefter endring av radiokanalen ved å blinke raskt fire ganger.

## 3 Betjening

### 3.1 Slå lamper PÅ/AV

1. Trykk på tasten **1**, **2** eller **3** for å slå på lampegruppene til en kanal.
  - > Ved å trykke på tasten én gang til slås lampegruppen av igjen.
2. Trykk på tasten **1** for å slå på alle lampegruppene samtidig.
  - > Trykk på tasten  for å slå av alle lampegruppene samtidig.

### 3.2 Stille inn lysstyrke

- Trykk og hold tasten **1**, **2** eller **3** inne for å stille inn lampegruppens lysstyrke i en kanal.

### 3.3 Stille inn fargetemperatur

1. Trykk og hold tasten  inne for å stille inn fargetemperaturen i alle lampene til det kaldhvite området.
2. Trykk og hold tasten  inne for å stille inn fargetemperaturen i alle lampene til det varmhvite området.

### 3.4 Slå speiloppvarming PÅ/AV

- Trykk på tasten **4** for å slå på speiloppvarmingen.
- Ved å trykke på tasten én gang til slås speiloppvarmingen av igjen.
  - > Hvis den ikke slås av manuelt, slår den seg automatisk av etter 30 minutter.
- Kun i kombinasjon med en Heating Control: Trykk og hold tasten **4** inne i minst 5 sekunder for å aktivere/deaktivere [Heat Control]-funksjonene.
  - > Aktivere: Speiloppvarmingens LED blinker raskt 4 ganger.
  - > Deaktivere: Speiloppvarmingens LED blinker langsomt 4 ganger.



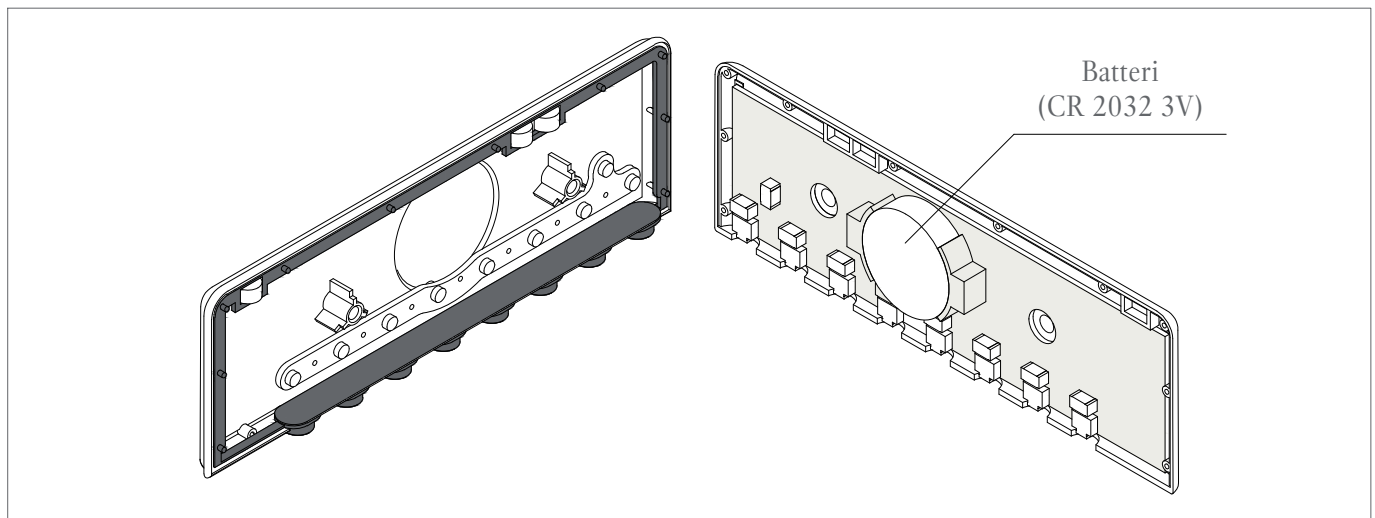

### 3.5 Bytte batteri



1. Løsne de to skruene på baksiden av dekselet.
2. Åpne lokket og bytt batteriet.
3. Lukk lokket igjen. Sørg for at pakningen ligger helt ut til kanten av dekselet.
4. Fest lokket igjen med de to skruene.

### 3.6 Aktivere/deaktivere målemodus

I målemodus gjennomgås 21 lampescener etter hverandre. Bytte av scenene utføres i myke overganger.

- Aktivere målemodus: Trykk og hold tasten  og tasten 1 inne i minst 3 sekunder.
  - > Lampegruppen blinker raskt 3 ganger.
- Øke hastigheten: Trykk kort på tasten .
- Senke hastigheten: Trykk kort på tasten .
- Deaktivere målemodus: Trykk og hold tasten  og tasten 2 inne i minst 3 sekunder.
  - > Lampegruppen blinker langsomt 3 ganger.



- Under målemodusen er tastekommandoene inaktive for generell betjening.

# VILLEROY & BOCH

## GERMANY

Villeroy & Boch AG  
Bathroom and Wellness Division  
Headquarters  
66693 Mettlach  
Germany

Tel: +49 (0) 68 64 / 81 0

Fax: +49 (0) 68 64 / 81 1484