

Emotion Control



- DE** Bedienungsanleitung
- EN** Operating instructions
- FR** Manuel d'utilisation
- NL** Gebruikershandleiding
- RU** Руководство по эксплуатации

Inhaltsverzeichnis

1	Produktbeschreibung und Funktionsweise	3
1.1	Übersicht	3
1.2	Technische Daten	3
2	Inbetriebnahme	4
2.1	Funkkanal der Emotion Control ändern	5
2.2	Funkkanal des Empfängers ändern	6
3	Bedienung	6
3.1	Leuchten AN/AUS schalten	6
3.2	Helligkeit einstellen	6
3.3	Farbtemperatur einstellen	6
3.4	Spiegelheizung AN/AUS schalten	7
3.5	Batterie wechseln	7
3.6	Messemodus aktivieren/deaktivieren	7

1 Produktbeschreibung und Funktionsweise

Die Emotion Control ist speziell für den Einsatz in Badezimmern konzipiert. Die Emotion Control ist eine 4-Kanal-Steuerung, mit der sich bis zu drei Lichtkanäle regulieren lassen. Der vierte Kanal ist reserviert für die Schaltung der Spiegelheizung. Die Spiegelheizung befindet sich zentriert in der Grundplatte des Spiegels, so dass die Wärme zu allen Seiten ausstrahlt. Wird sie eingeschaltet, dann taut der beschlagene Spiegel ab.

1.1 Übersicht

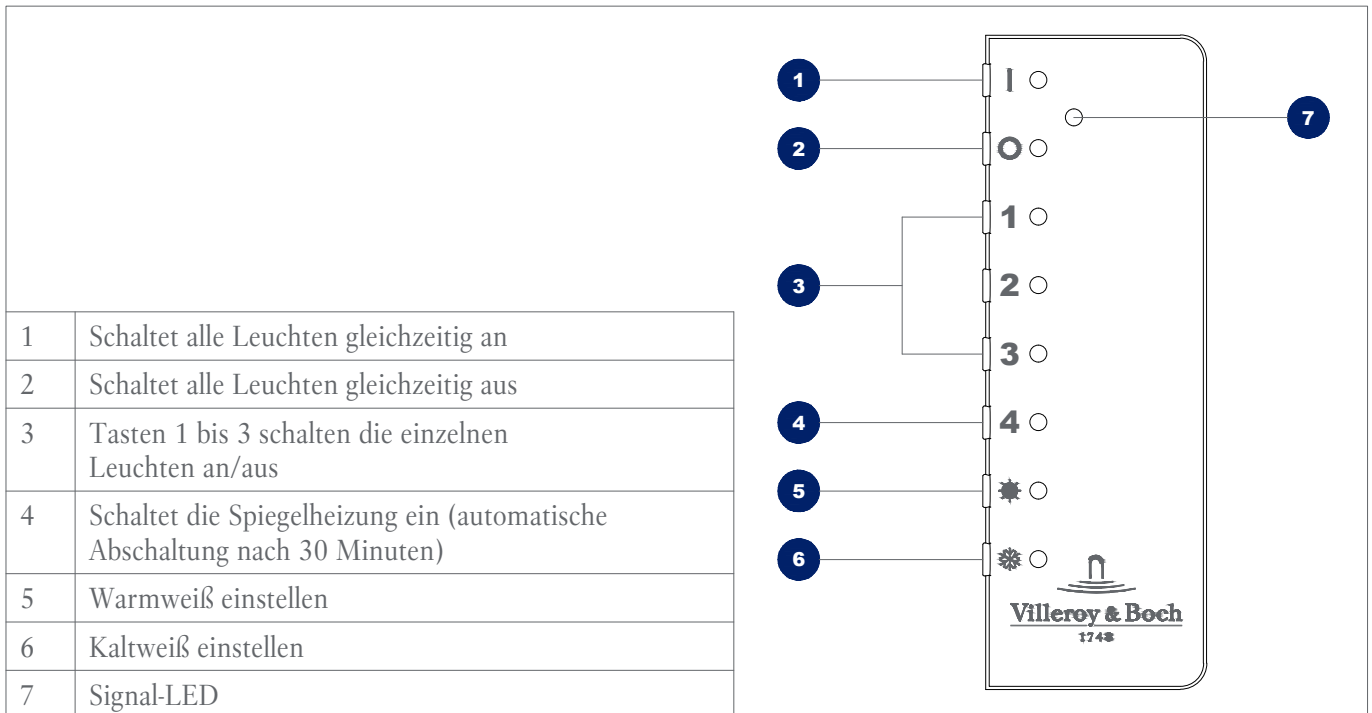

1.2 Technische Daten

Nennspannung	3 V +/- 20 % DCV Schutz vor Spannungsspitzen: Nein
Batterie	CR 2032 3V
Verpolschutz	mechanisch: ja elektrisch: nein
Ausgang Schnittstelle	Serielles Protokoll, Fernbedienung 2,4 GHz
Reaktionszeit	typ. 100 ms
Stromverbrauch Standby	typ. 0,5 µA
Umgebungstemperatur Betrieb	0 - 50 °C
Feuchtigkeit	max. 95% nicht kondensierend
Funk- Reichweite	typ. 15 m Indoor
Abmessungen (mm)	39,8 x 114,9 x 9,7

2 Inbetriebnahme



- Die Emotion Control und der Empfänger müssen nicht angelernt werden. Sie sind werkseitig bereits auf den Funkkanal 1 eingestellt und funktionsbereit.

Es ist nur in speziellen Anwendungsfällen erforderlich, dass die Funkkanäle des Empfängers und der Emotion Control geändert werden müssen.

Sie verfügen beispielsweise über zwei Emotion Control und zwei Empfänger (A und B), die sich im Raum an unterschiedlichen Orten befinden. Solange beide Emotion Control auf Kanal 1 eingestellt sind, sprechen auch beide Emotion Control beide Systeme an.

Wenn Sie die Leuchtengruppe A dimmen möchten, aber nicht die Leuchtengruppe B, dann müssen die Emotion Control und der Empfänger der Leuchtengruppe A auf einem anderen Funkkanal kommunizieren als die Emotion Control und der Empfänger der Leuchtengruppe B. Es stehen Ihnen vier verschiedene Funkkanäle zur Verfügung.

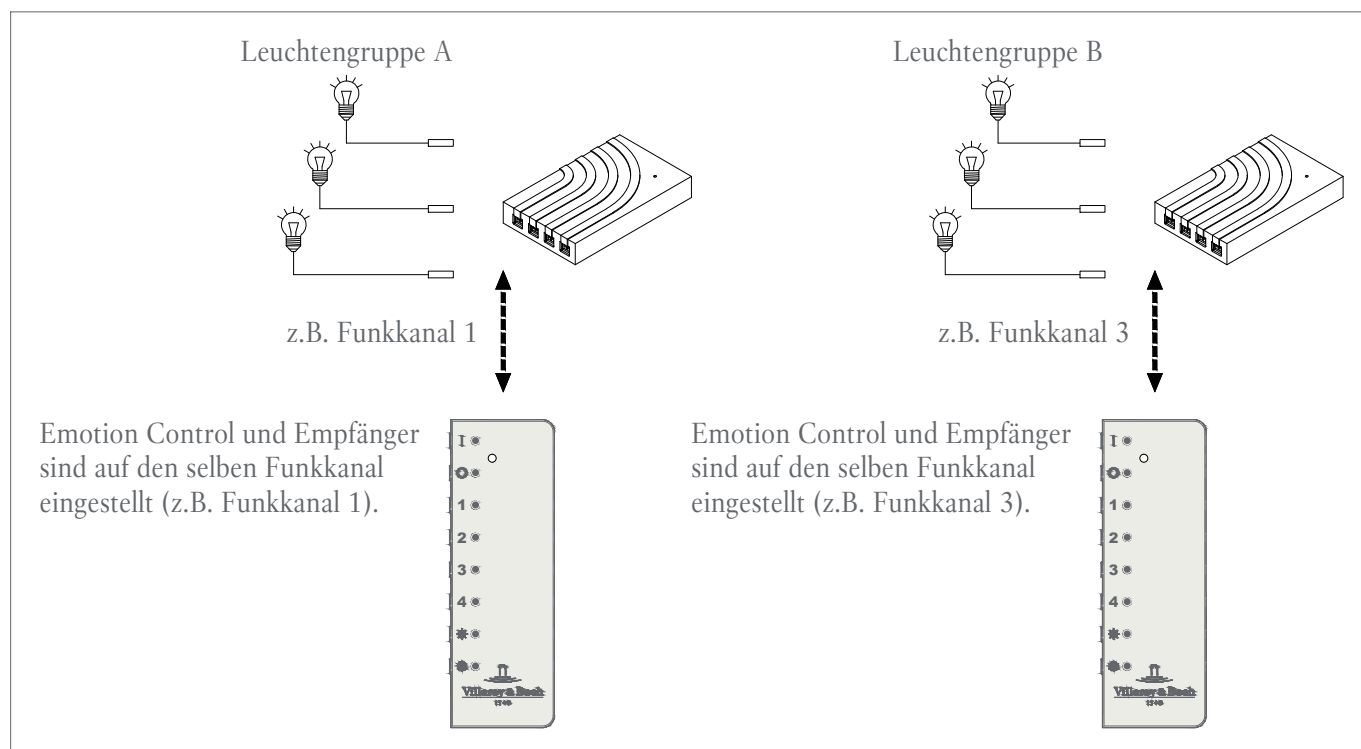



2.1 Funkkanal der Emotion Control ändern



- Emotion Control und Empfänger, die nicht auf den gleichen Funkkanal eingestellt wurden, können nicht miteinander kommunizieren!

Werkseitig sind alle Emotion Control auf Funkkanal 1 eingestellt. Wenn Sie den Funkkanal ändern möchten oder eine zweite Emotion Control auf den Funkkanal anlernen möchten, dann gehen Sie wie folgt vor:

1. Halten Sie die Tasten  und  gedrückt.
 - > Die Signal-LED der Emotion Control beginnt zu blinken.
2. Warten Sie bis das Blinken erlischt und lassen Sie die Tasten wieder los.
 - > Die Signal-LED beginnt nun langsam für 5 Sekunden zu blinken.
3. Drücken Sie innerhalb dieser 5 Sekunden kurz die Taste .
 - > Danach beginnt die Funkkanalauswahl: Die Signal-LED blinkt ein Mal für Funkkanal 1, zwei Mal für Funkkanal 2 usw. Diese Blinksequenz wird drei Mal wiederholt.

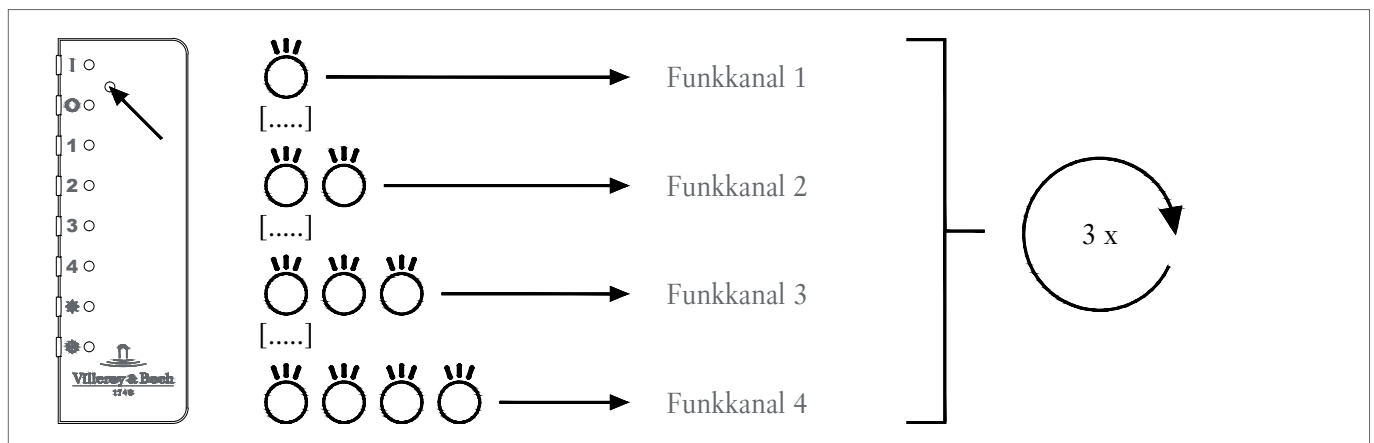



4. Bestätigen Sie den gewünschten Funkkanal, indem Sie in der Pause nach dem Blinksignal die Taste  drücken.
 - > Die Emotion Control bestätigt die Änderung des Funkkanals durch ein viermaliges schnelles Blinken.

2.2 Funkkanal des Empfängers ändern



- Alle Empfänger, deren Funkkanäle nicht geändert werden sollen, müssen von der Versorgungsspannung getrennt werden.
- Der Funkkanal des Empfängers wird über die Emotion Control geändert. Die genutzte Emotion Control erhält automatisch den gleichen Funkkanal wie der Empfänger.

1. Halten Sie die Tasten  und  gedrückt.
 - > Die Signal-LED der Emotion Control beginnt zu blinken.
2. Warten Sie bis das Blinken erlischt und lassen Sie die Tasten wieder los.
 - > Die Signal-LED beginnt nun langsam für 5 Sekunden zu blinken.
3. Drücken Sie innerhalb dieser 5 Sekunden die Taste  und halten Sie sie gedrückt, bis die Signal-LED wieder erlischt.
 - > Danach beginnt die Funkkanalauswahl: Die Signal-LED blinkt ein Mal für Funkkanal 1, zwei Mal für Funkkanal 2 usw. Diese Blinksequenz wird drei Mal wiederholt.

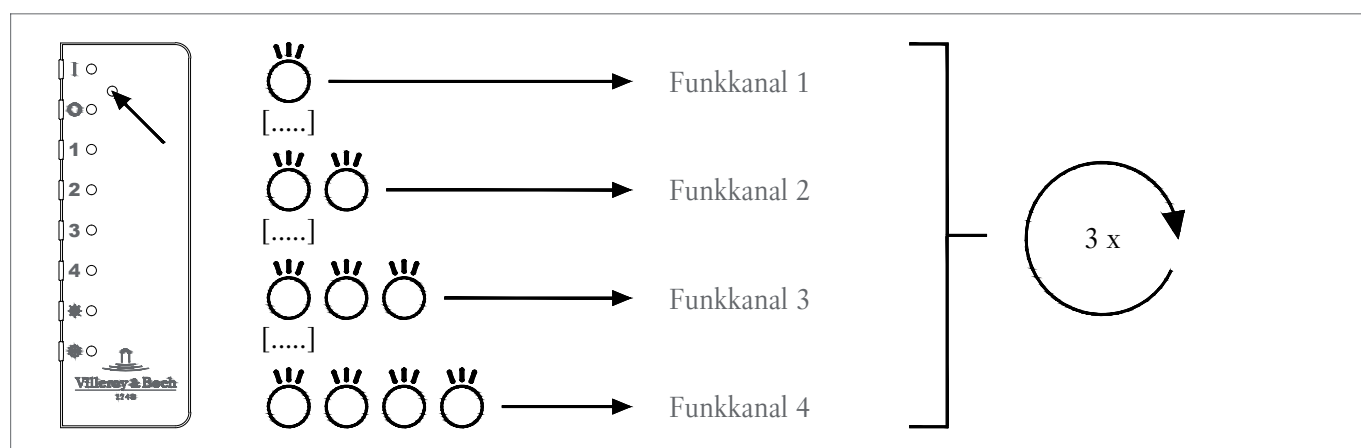

4. Bestätigen Sie den gewünschten Funkkanal, indem Sie in der Pause nach dem Blinksignal die Taste  drücken.
 - > Die Emotion Control bestätigt die Änderung des Funkkanals durch ein viermaliges schnelles Blinken.

3 Bedienung

3.1 Leuchten AN/AUS schalten

1. Drücken Sie die Taste **1**, **2** oder **3**, um die Leuchtengruppen eines Kanals anzuschalten.
 - > Ein erneuter Tastendruck schaltet die Leuchtengruppe wieder aus.
2. Drücken Sie die Taste **1** um alle Leuchtengruppen gleichzeitig anzuschalten.
 - > Drücken Sie auf die Taste  um alle Leuchtengruppen gleichzeitig auszuschalten.

3.2 Helligkeit einstellen

- Halten Sie die Taste **1**, **2** oder **3** gedrückt, um die Helligkeit der Leuchtengruppen eines Kanals einzustellen.

3.3 Farbtemperatur einstellen

1. Halten Sie die Taste  gedrückt, um die Farbtemperatur aller Leuchten im kaltweißen Bereich einzustellen.
2. Halten Sie die Taste  gedrückt, um die Farbtemperatur aller Leuchten im warmweißen Bereich einzustellen.

3.4 Spiegelheizung AN/AUS schalten

- Drücken Sie die Taste **4**, um die Spiegelheizung einzuschalten.
- Ein erneuter Tastendruck schaltet die Spiegelheizung wieder aus.
 - > Wird sie nicht manuell ausgeschaltet, schaltet sich die Spiegelheizung nach 30 Minuten automatisch aus.
- Nur in Kombination mit einer Heating Control: Halten Sie die Taste **4** für mindestens 5 Sekunden gedrückt, um die Funktionen der Heating Control zu aktivieren/deaktivieren.
 - > Aktivieren: Die Status-LED der Spiegelheizung blinkt 4x schnell.
 - > Deaktivieren: Die Status-LED der Spiegelheizung blinkt 4x langsam.



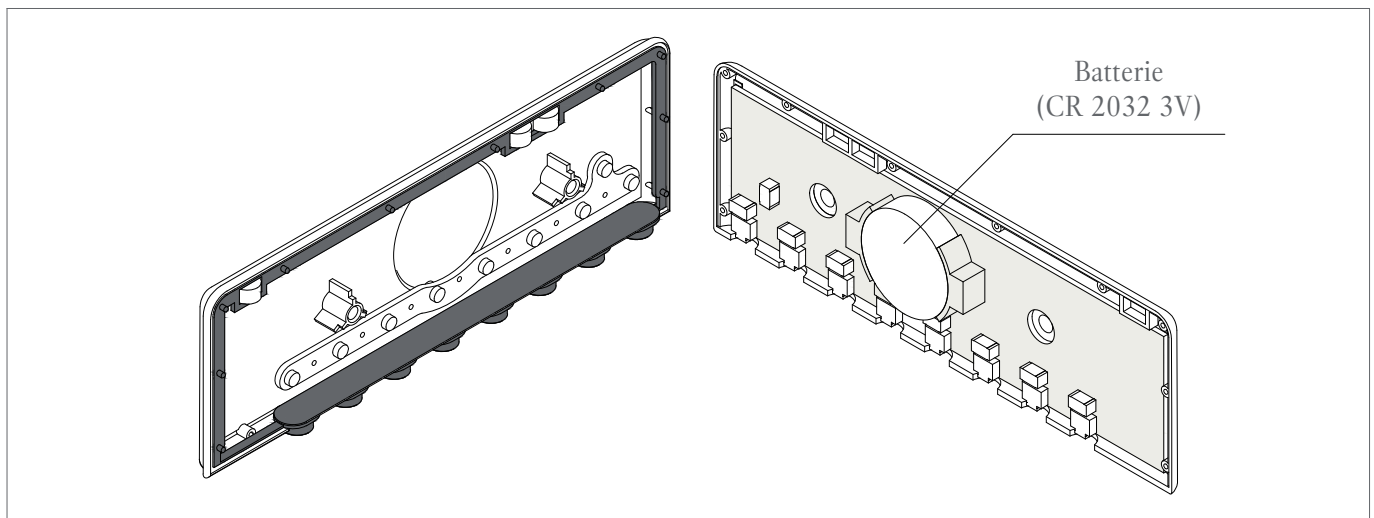

3.5 Batterie wechseln



1. Lösen Sie die zwei Schrauben auf der Rückseite des Gehäuses.
2. Öffnen Sie den Deckel und tauschen Sie die Batterie aus.
3. Schließen Sie den Deckel wieder. Achten Sie dabei darauf, dass die Dichtung bündig auf dem Rand des Gehäuses liegt.
4. Befestigen Sie den Deckel wieder mit den zwei Schrauben.

3.6 Messemodus aktivieren/deaktivieren

Im Messemodus werden nacheinander 21 Lichtszenen durchlaufen. Der Wechsel zwischen den Szenen erfolgt in weichen Übergängen.

- Messemodus aktivieren: Halten Sie die Taste  und die Taste **1** für mindestens 3 Sekunden gedrückt.
 - > Die Leuchtengruppe blinkt 3x schnell.
- Geschwindigkeit erhöhen: Drücken Sie kurz die Taste .
- Geschwindigkeit verringern: Drücken Sie kurz die Taste .
- Messemodus deaktivieren: Halten Sie die Taste  und die Taste **2** für mindestens 3 Sekunden gedrückt.
 - > Die Leuchtengruppe blinkt 3x langsam.



- Während des Messemodus sind die Tastenbefehle für die allgemeine Bedienung inaktiv.

Contents

1	Production description and function	9
1.1	Summary	9
1.2	Technical data	9
2	Start-up	10
2.1	Changing the radio channel of the Emotion Control	11
2.2	Changing the radio channel of the receiver	12
3	Operation	12
3.1	Switching lights ON/OFF	12
3.2	Adjusting the brightness	12
3.3	Adjusting the colour temperature	12
3.4	Switching mirror heating ON/OFF	13
3.5	Changing the battery	13
3.6	Activating / deactivating measuring mode	13

1 Production description and function

The Emotion Control is designed especially for use in bathrooms. The Emotion Control is a 4-channel controller which can be used to control up to three light channels. The fourth channel is reserved for controlling the mirror heater. The mirror heater is located in the middle of the mirror's base plate, allowing the heat to radiate out to all sides. Once it is switched on, the misted mirror clears.

1.1 Summary

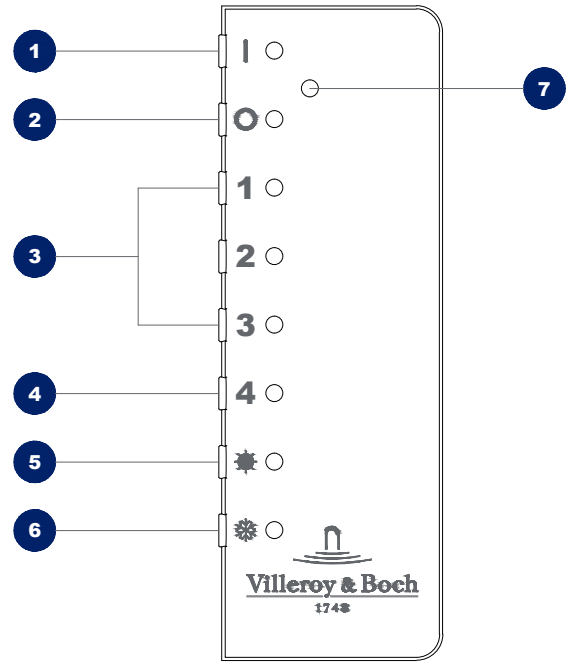
		
1	Switches all the lights on at once	
2	Switches all the lights off at once	
3	Buttons 1 to 3 switch the individual lights on and off	
4	Switches the mirror heating on (automatic switch-off after 30 minutes)	
5	Setting warm white	
6	Setting cold white	
7	Signal LED	

1.2 Technical data

Nominal voltage	3 V +/- 20 % DCV Voltage spike protection: No
Battery	CR 2032 3V
Incorrect polarity protection	Mechanical: yes Electrical: no
Interface output	Serial protocol, remote control 2.4 GHz
Reaction time	typically 100 ms
Power consumption in standby	typically 0.5 μ A
Ambient operating temperature	0 - 50 °C
Humidity	max. 95% non-condensing
Radio range	typically 15 m indoors
Dimensions (mm)	39,8 x 114,9 x 9,7

2 Start-up



- The Emotion Control and the receiver do not need to be taught. They are already both set to radio channel 1 at the factory and are ready for operation.

Only in specialist cases is it necessary to change the radio channels on the receiver and the Emotion Control.

If for example you have two Emotion Control and two receivers (A and B) located in the same room but in different places. Provided both Emotion Control are set to channel 1, the two Emotion Control will also talk to both systems.

If you want to dim lighting group A but not lighting group B, then the Emotion Control and the receiver for lighting group A must communicate on a different radio channel than the Emotion Control and receiver of lighting group B. There are four different radio channels available.

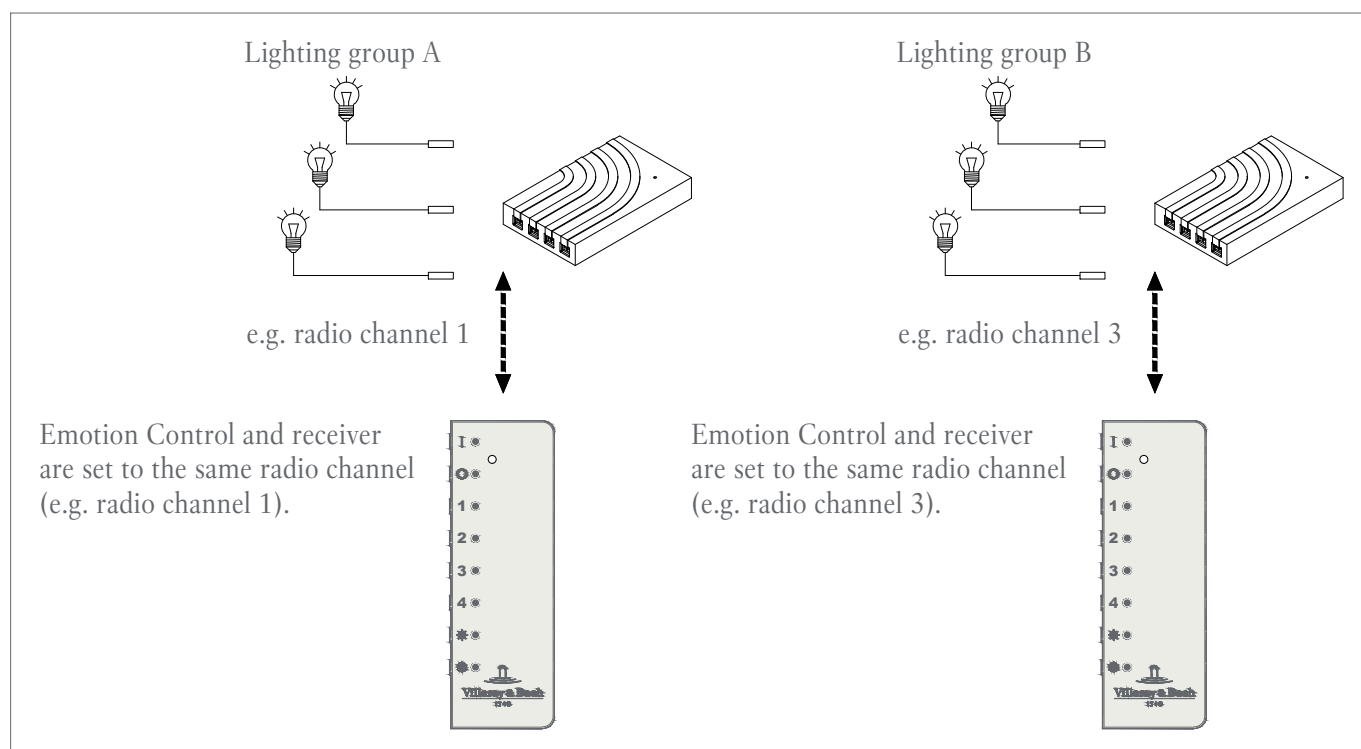



2.1 Changing the radio channel of the Emotion Control



- An Emotion Control and receiver that have not been set to the same radio channel cannot communicate with each other!

At the factory, all Emotion Control are set to radio channel 1. If you want to change the radio channel or pair a second Emotion Control with the radio channel, proceed as follows:

1. Hold the  and  buttons down.
 - > The signal LED on the Emotion Control starts to flash.
2. Wait until the flashing stops and then release both buttons.
 - > The signal LED now starts to flash slowly for 5 seconds.
3. Within these 5 seconds, briefly press the  key.
 - > Then comes the radio channel selection step: The signal LED flashes once for radio channel 1, twice for radio channel 2, and so on. This sequence of flashing is repeated three times.

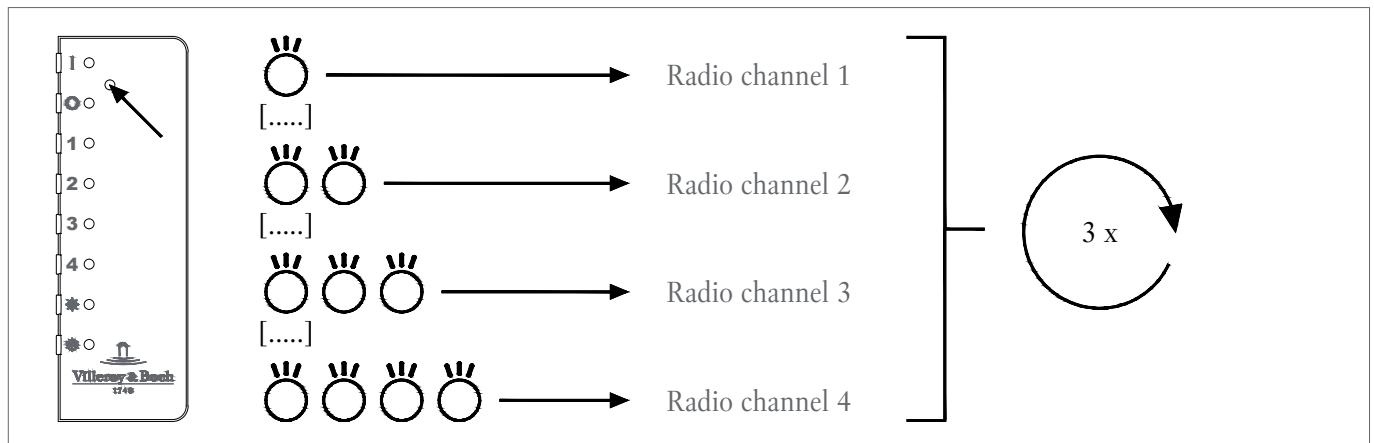



4. Confirm the required radio channel by pressing the  button during the pause after the signal flash.
 - > The Emotion Control confirms the change of radio channel by flashing quickly four times.

2.2 Changing the radio channel of the receiver



- All receivers that are not to have their radio channels changed should be disconnected from the power supply.
- The receiver's radio channel is changed via the Emotion Control. The Emotion Control being used automatically uses the same radio channel as the receiver.

1. Hold the  and  buttons down.
 - > The signal LED on the Emotion Control starts to flash.
2. Wait until the flashing stops and then release both buttons.
 - > The signal LED now starts to flash slowly for 5 seconds.
3. During these 5 seconds, press the  key and hold it down until the signal LED goes out again.
 - > Then comes the radio channel selection step: The signal LED flashes once for radio channel 1, twice for radio channel 2, and so on. This sequence of flashing is repeated three times.

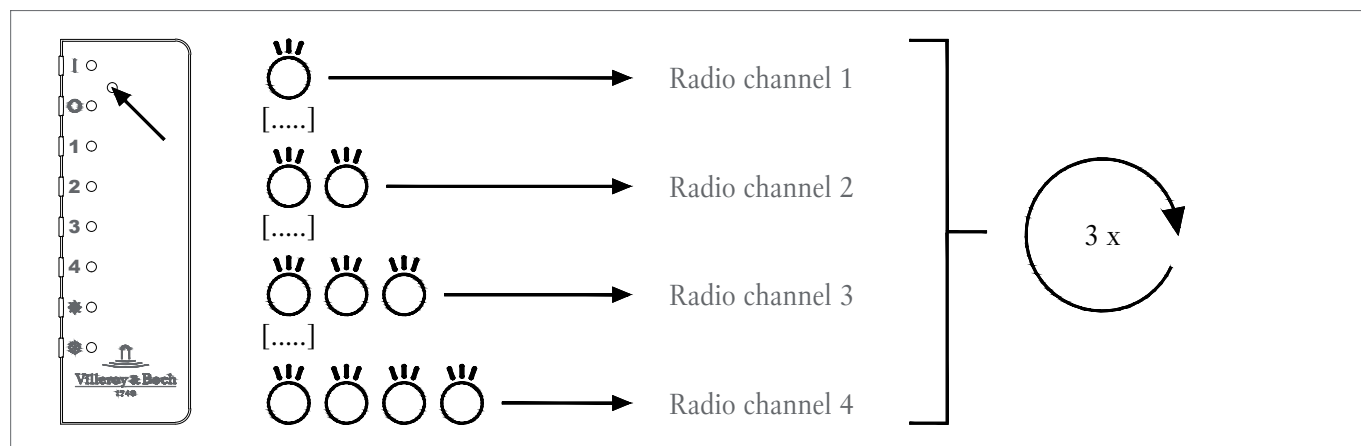

4. Confirm the required radio channel by pressing the  button during the pause after the signal flash.
 - > The Emotion Control confirms the change of radio channel by flashing quickly four times.

3 Operation



3.1 Switching lights ON/OFF

1. Press the **1**, **2** or **3** key to switch the lighting groups of one channel on.
 - > A further key press switches the lighting group off again.
2. Press the **1** key to switch on all lighting groups at once.
 - > Press the  key to switch off all lighting groups at once.

3.2 Adjusting the brightness

- Press the **1**, **2** or **3** key down to adjust the brightness of the lighting groups on one channel.

3.3 Adjusting the colour temperature

1. Hold the  key down to adjust the colour temperature of all lights to the cold white range.
2. Hold the  key down to adjust the colour temperature of all lights to the warm white range.

3.4 Switching mirror heating ON/OFF

- Press the **4** button to switch on the mirror heater.
- Another press of the key switches the mirror heater off again.
 - > If it is not switched off manually, the mirror heater switches itself off after 30 minutes.
- Only in combination with a Heating Control: Hold the **4** key down for at least 5 seconds to activate / deactivate the functions of the Heating Control.
 - > Activating: The mirror heater status LED flashes 4x quickly.
 - > Deactivating: The mirror heater status LED flashes 4x slowly.



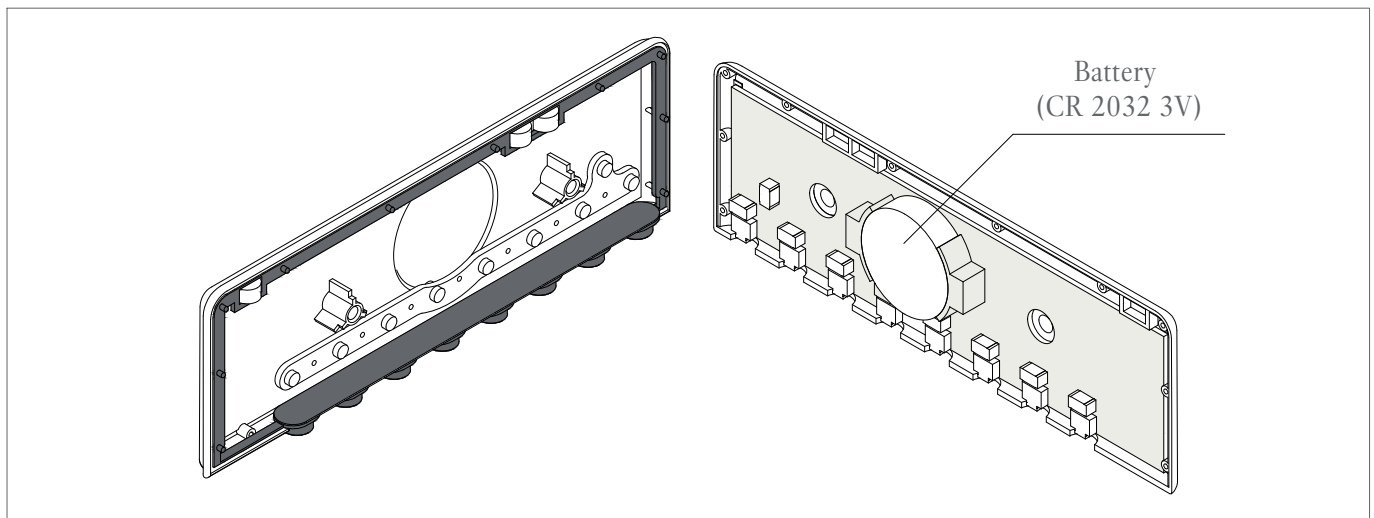

3.5 Changing the battery



1. Release the two screws on the back of the housing.
2. Open the cover and replace the battery.
3. Close the cover again. Make sure that the seal is located flush with the edge of the housing.
4. Fix the cover again using the two screws.

3.6 Activating / deactivating measuring mode

In measuring mode, 21 lighting scenes are run through in sequence. The change between scenes occurs in soft transitions.

- Activating measuring mode: Hold the  key and **1** key down for at least 3 seconds.
 - > The lighting group flashes 3x quickly.
- Increasing the speed: Briefly press the  key.
Reducing the speed: Briefly press the  key.
- Deactivating measuring mode: Hold the  key and **2** key down for at least 3 seconds.
 - > The lighting group flashes 3x slowly.



- During measuring mode, the key commands for general operation are inactive.

Table des matières

1	Description du produit et mode de fonctionnement	15
1.1	Vue d'ensemble	15
1.2	Caractéristiques techniques	15
2	Mise en service	15
2.1	Modifier le canal radio du Emotion Control	16
2.2	Modification du canal radio du récepteur	17
3	Fonctionnement	17
3.1	Allumer/Éteindre les lampes	17
3.2	Réglage de la luminosité	17
3.3	Réglage de la température de couleur	17
3.4	Allumer/Éteindre le chauffage du miroir	18
3.5	Remplacement de la pile	18
3.6	Activation/désactivation du mode mesure	18

1 Description du produit et mode de fonctionnement

Le Emotion Control est spécialement conçu pour être utilisé dans les salles de bains. Le Emotion Control est une commande 4 canaux permettant de réguler jusqu'à trois canaux d'éclairage. Le quatrième canal est réservé à la connexion du chauffage du miroir. Le chauffage du miroir se trouve au centre du socle du miroir de sorte que la chaleur se dissipe par tous les côtés. S'il est connecté, la buée du miroir s'évapore.

1.1 Vue d'ensemble

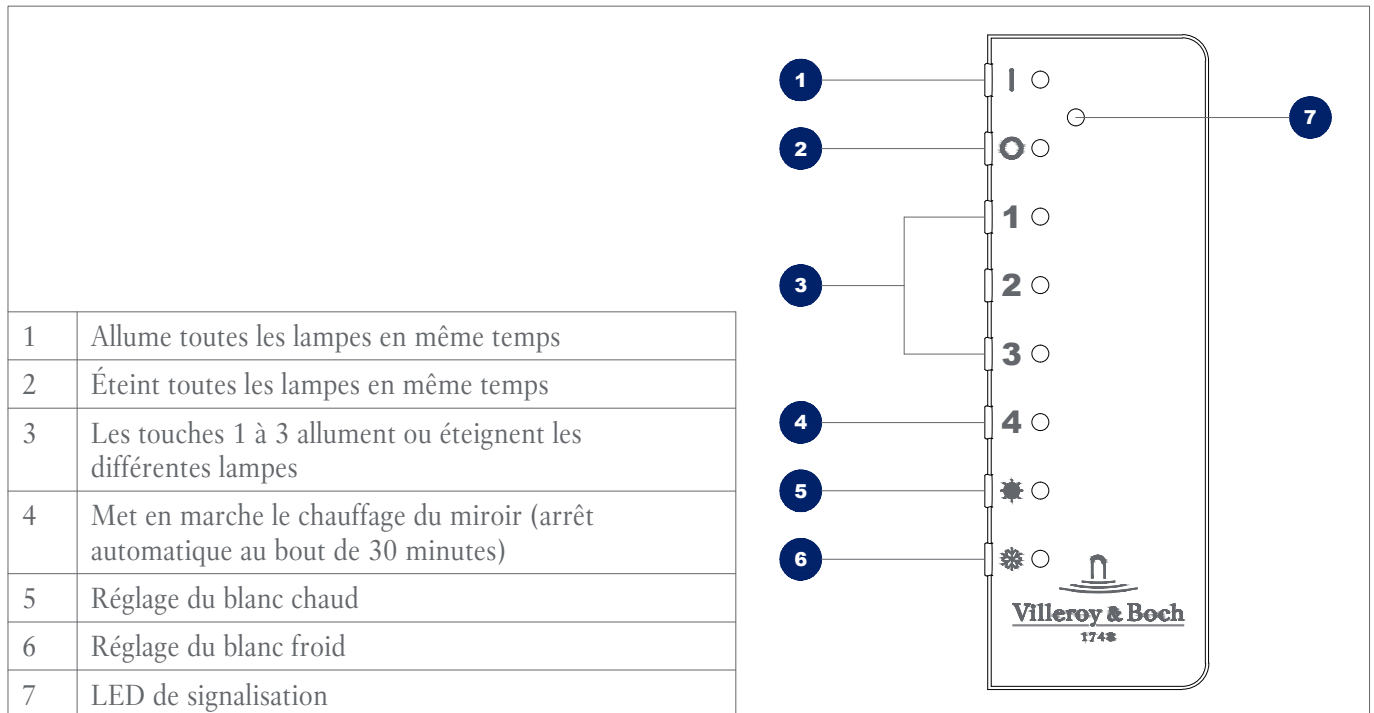

1.2 Technische Daten

Tension nominale	3 V +/- 20 % DCV Protection contre les surtensions : Non
Pile	CR 2032 3V
Protection contre les inversions de polarité	mécanique : oui électrique : non
Interface sortie	Protocole de série, commande à distance 2,4 GHz
Temps de réaction	100 ms en moyenne
Consommation en veille	0,5 μ A en moyenne
Température ambiante pour le fonctionnement	0 - 50 °C
Humidité	95 % max. sans condensation
Portée radio	15 m en moyenne à l'intérieur
Dimensions (mm)	39,8 x 114,9 x 9,7

2 Mise en service



- Il n'est pas nécessaire d'enregistrer le Emotion Control ni le récepteur. Ils sont déjà réglés par défaut sur le canal radio 1 et prêts à fonctionner.

Seulement dans certains cas d'utilisation particuliers, il est nécessaire de modifier les canaux radio du récepteur et du Emotion Control.

Vous disposez par exemple de deux Emotion Control et de deux récepteurs (A et B) qui se trouvent à des endroits différents de la pièce. Tant que les deux Emotion Control sont réglés sur le canal 1, les deux Emotion Control déclenchent également les deux systèmes.

Si vous voulez faire varier le groupe de lampes A, mais pas le groupe de lampes B, alors il faut que le Emotion Control et le récepteur du groupe de lampes A communiquent sur un autre canal que le Emotion Control et que le récepteur du groupe de lampes B. Quatre canaux radio différents sont disponibles.

Groupe de lampes A

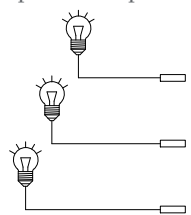

par ex. canal radio 1

Groupe de lampes B

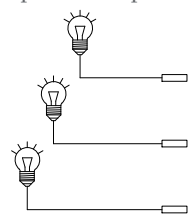

par ex. canal radio 3

Emotion Control et le récepteur sont réglés sur le même canal radio (par ex. canal radio 1).



Emotion Control et le récepteur sont réglés sur le même canal radio (par ex. canal radio 3).





2.1 Modifier le canal radio du Emotion Control



- Emotion Control et le récepteur qui n'ont pas été réglés sur le même canal radio ne peuvent pas communiquer entre eux!

Par défaut, tous les Emotion Control sont réglés sur le canal radio 1. Si vous voulez modifier le canal radio ou si vous voulez enregistrer un deuxième Emotion Control sur ce canal radio, procédez comme suit:

1. Maintenez enfoncées les touches  et  .
> La LED témoin du Emotion Control commence à clignoter.
2. Attendez que le clignotement s'arrête avant de relâcher les touches.
> La LED témoin commence alors lentement à clignoter pendant 5 secondes.
3. Pendant ces 5 secondes, appuyez brièvement sur la touche  .
> La sélection du canal radio commence alors: la LED témoin clignote une fois pour le canal radio 1, deux fois pour le canal radio 2, etc. Cette séquence de clignotement se répète trois fois.

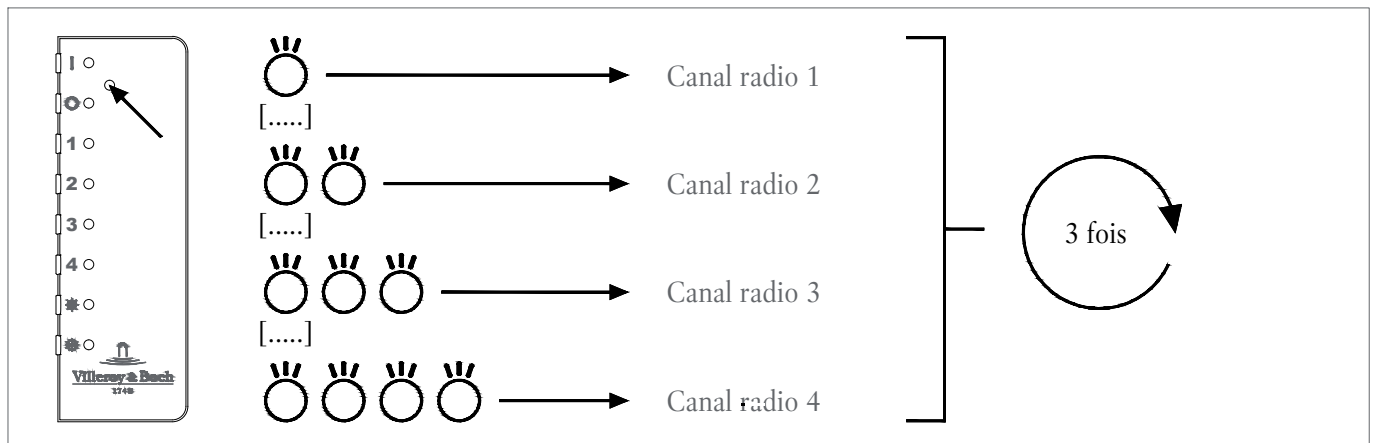

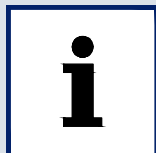

4. Confirmez le canal radio souhaité en appuyant sur la touche  pendant la pause qui suit le signal clignotant.
> Le Emotion Control confirme la modification du canal radio en clignotant rapidement quatre fois.

2.2 Modification du canal radio du récepteur



- Il faut couper l'alimentation électrique de tous les récepteurs dont le canal radio ne doit pas être modifié.
- Le canal radio du récepteur se modifie grâce au Emotion Control. Le Emotion Control utilisé se voit attribuer automatiquement le même canal radio que le récepteur.

1. Maintenez enfoncées les touches  et  .
 - > La LED témoin du Emotion Control commence à clignoter.
2. Attendez que le clignotement s'arrête avant de relâcher les touches.
 - > La LED témoin commence alors lentement à clignoter pendant 5 secondes.
3. Appuyez sur la touche  pendant ces 5 secondes et maintenez-la enfoncée jusqu'à ce que la LED témoin s'éteigne à nouveau.
 - > La sélection du canal radio commence alors: la LED témoin clignote une fois pour le canal radio 1, deux fois pour le canal radio 2, etc. Cette séquence de clignotement se répète trois fois.

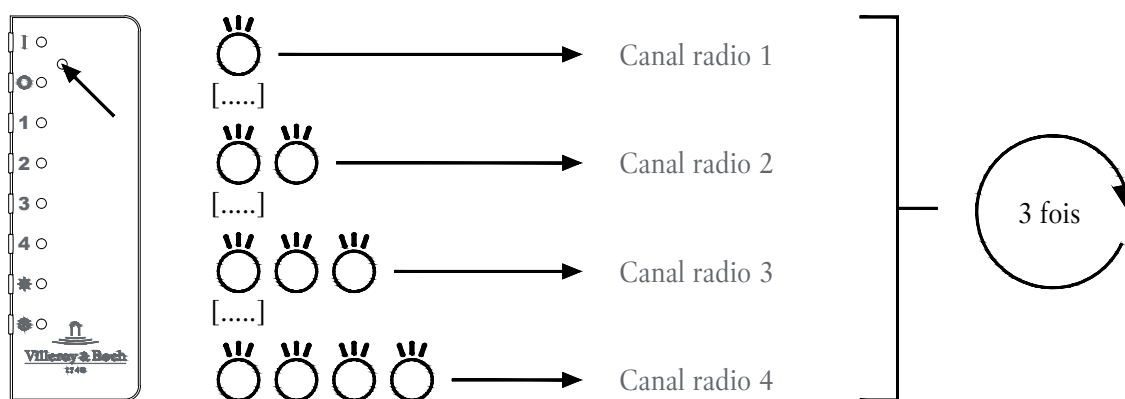

4. Confirmez le canal radio souhaité en appuyant sur la touche  pendant la pause qui suit le signal clignotant.
 - > Le Emotion Control confirme la modification du canal radio en clignotant rapidement quatre fois.

3 Fonctionnement



3.1 Allumer/Éteindre les lampes

1. Appuyez sur la touche **1** , **2** ou **3** pour allumer les groupes de lampes d'un canal.
 - > Pour éteindre le groupe de lampes, appuyez une nouvelle fois sur la même touche.
2. Appuyez sur la touche **1** pour allumer tous les groupes de lampes en même temps.
 - > Appuyez sur la touche  pour éteindre tous les groupes de lampes en même temps.

3.2 Réglage de la luminosité

- Maintenez enfoncée la touche **1** , **2** ou **3** pour régler la luminosité des groupes de lampes d'un canal.

3.3 Réglage de la température de couleur

1. Maintenez enfoncée la touche  pour régler la température de couleur de toutes les lampes sur la zone blanc froid.
2. Maintenez enfoncée la touche  pour régler la température de couleur de toutes les lampes sur la zone blanc chaud.

3.4 Allumer/Éteindre le chauffage du miroir

- Appuyez sur la touche **4** pour démarrer le chauffage du miroir.
- Pour arrêter le chauffage du miroir, appuyez une nouvelle fois sur cette touche.
 - > S'il n'est pas arrêté manuellement, le chauffage du miroir s'arrête automatiquement au bout de 30 minutes.
- Uniquement en association avec un Heating Control: Maintenez enfoncée la touche **4** pendant au moins 5 secondes pour activer ou désactiver les fonctions du Heating Control.
 - > Activation: La LED d'état du chauffage du miroir clignote rapidement 4 fois.
 - > Désactivation: La LED d'état du chauffage du miroir clignote lentement 4 fois.



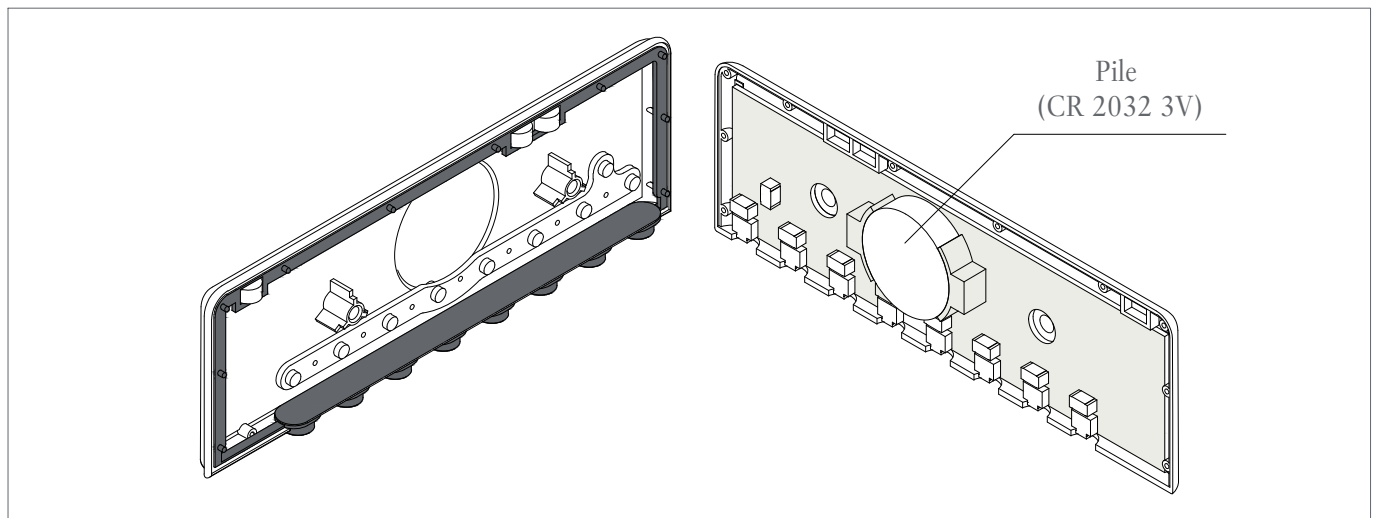

3.5 Remplacement de la pile



1. Retirez les deux vis situées au dos du boîtier.
2. Ouvrez le couvercle et remplacez la pile.
3. Refermez le couvercle. Veillez à ce que le joint soit bien positionné au bord du boîtier.
4. Fixez de nouveau le couvercle avec les deux vis.

3.6 Activation/désactivation du mode mesure

En mode mesure se déroulent 21 séquences lumineuses consécutives. Le passage d'une séquence à l'autre s'effectue dans une transition harmonieuse.

- Activation du mode mesure: Maintenez enfoncées la touche  et la touche **1** pendant au minimum 3 secondes.
 - > Le groupe de lampes clignote rapidement 3 fois.
- Augmentation de la vitesse: Appuyez brièvement sur la touche  .
Réduction de la vitesse: Appuyez brièvement sur la touche  .
- Désactivation du mode mesure: Maintenez enfoncées la touche  et la touche **2** pendant au minimum 3 secondes.
 - > Le groupe de lampes clignote lentement 3 fois.



- En mode mesure, les commandes par touches sont inactives pour le fonctionnement général.

Inhoudsopgave

1	Productbeschrijving en werking	21
1.1	Overzicht	21
1.2	Technische gegevens	21
2	Inbedrijfstelling	22
2.1	Radiokanaal van de Emotion Control veranderen	23
2.2	Radiokanaal van de ontvanger veranderen	24
3	Bediening	24
3.1	Lampen AAN/UIT schakelen	24
3.2	Helderheid instellen	24
3.3	Kleurtemperatuur instellen	24
3.4	Spiegelverwarming AAN/UIT schakelen	25
3.5	Batterij vervangen	25
3.6	Meetmodus activeren/deactiveren	25

1 Productbeschrijving en werking

De Emotion Control is speciaal ontworpen voor gebruik in badkamers. De Emotion Control is een 4-kanaal-stuureenheid, waarmee maximaal drie lichtkanalen kunnen worden geregeld. Het vierde kanaal is gereserveerd voor de schakeling van de spiegelverwarming. De spiegelbehuizing bevindt zich centraal in de bodemplaat van de spiegel, zodat de warmte naar alle kanten uitstraalt. Wanneer die wordt ingeschakeld, ontdooit de beslagen spiegel.

1.1 Overzicht

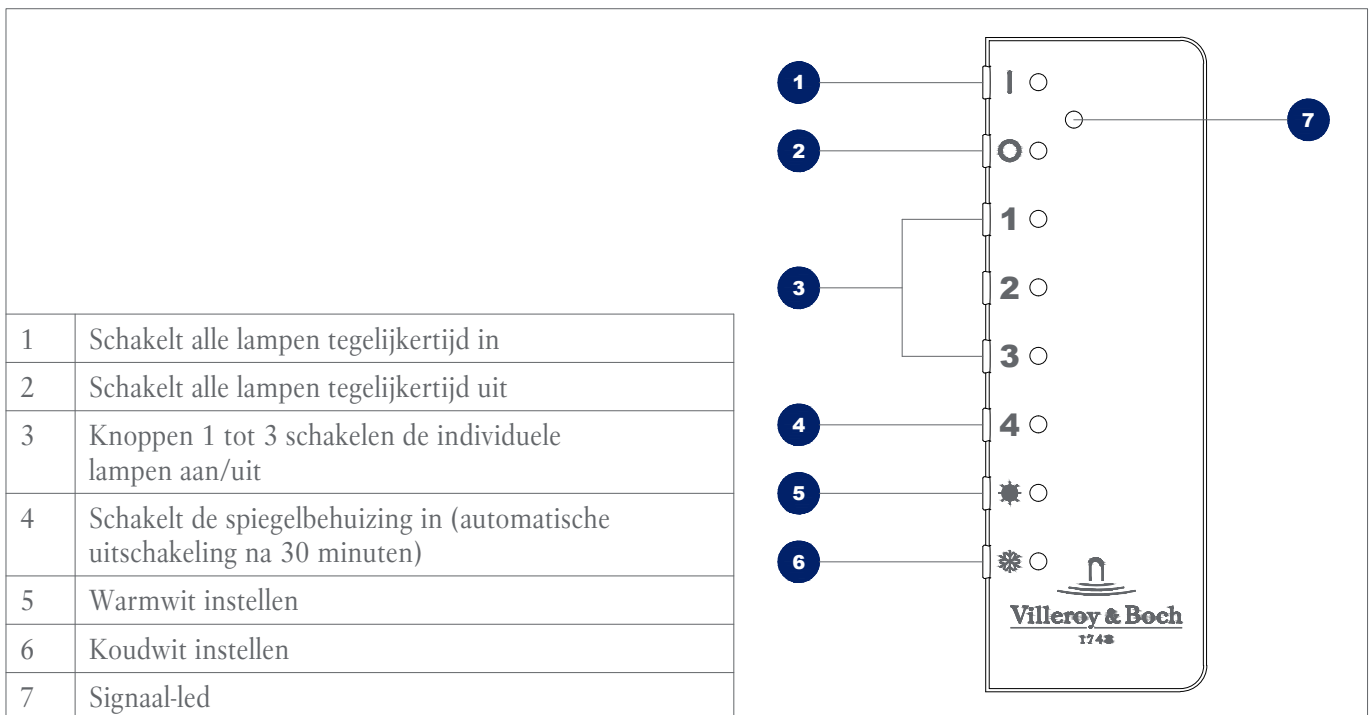

1.2 Technische Daten

Nominale spanning	3 V +/- 20 % DCV Beveiliging tegen stroompieken: Neen
Batterij	CR 2032 3V
Beveiliging tegen ompolen	mechanisch: ja elektrisch: neen
Uitgang interface	Serieel protocol, afstandsbediening 2,4 GHz
Reactietijd	typ. 100 ms
Stroomverbruik stand-by	typ. 0,5 µA
Omgevingstemperatuur bedrijf	0 - 50 °C
Vochtigheid	max. 95% niet condenserend
Radio-reikwijdte	typ. 15 m Indoor
Afmetingen (mm)	39,8 x 114,9 x 9,7

2 Inbedrijfstelling



- De Emotion Control en de ontvanger hoeven niet te worden aangeleerd. Ze zijn in de fabriek al op radiokanaal 1 ingesteld en bedrijfsklaar.

Het is alleen bij speciale toepassingen nodig, dat de radiokanalen van de ontvanger en van de Emotion Control moeten worden veranderd.

U beschikt bijvoorbeeld over een Emotion Control en twee ontvangers (A en B), die zich op verschillende plaatsen in de ruimte bevinden. Zolang beide Emotion Control op kanaal 1 zijn ingesteld, spreken ook beide Emotion Control beide systemen aan.

Wanneer u de lampengroep A wilt dimmen, maar niet de lampengroep B, dan moeten de Emotion Control en de ontvanger van de lampengroep A op een ander radiokanaal communiceren dan de Emotion Control en de ontvanger van de lampengroep B. U beschikt over vier verschillende radiokanalen.

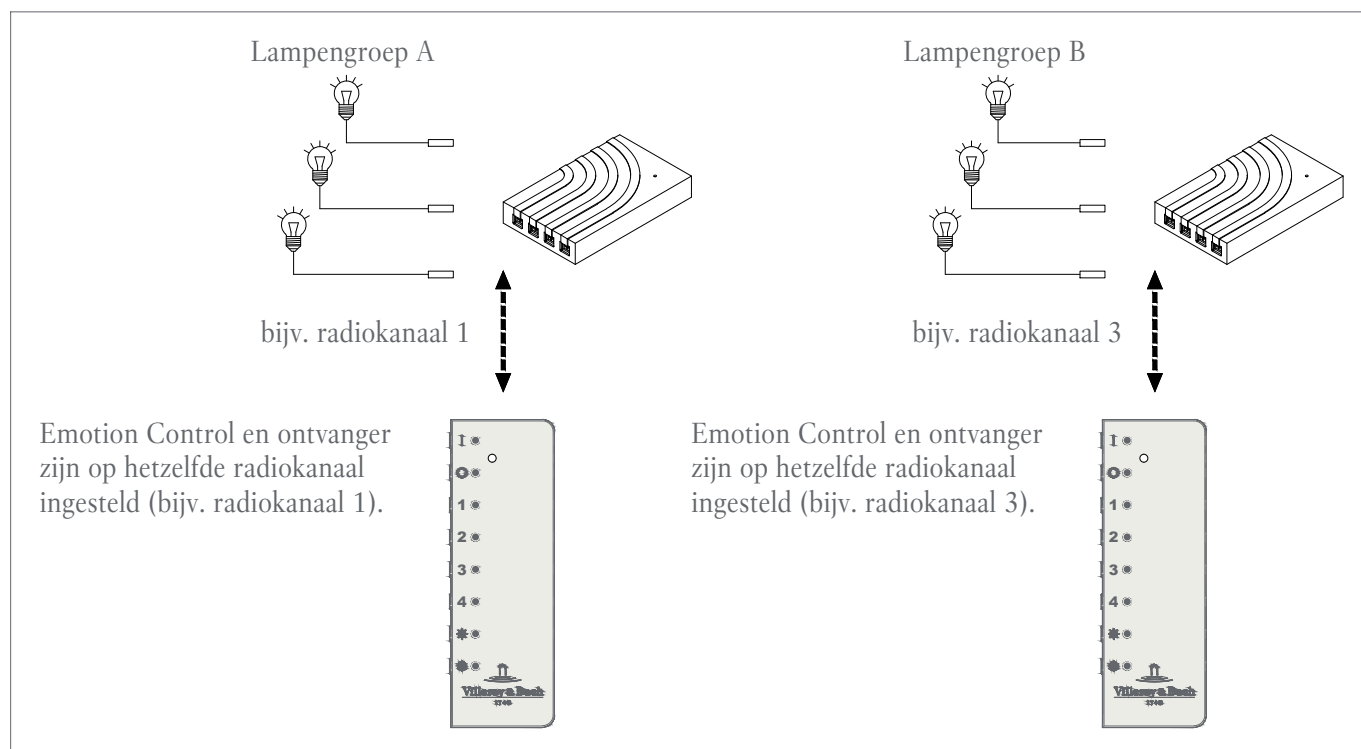



2.1 Radiokanaal van de Emotion Control veranderen



- Emotion Control en ontvanger, die niet op hetzelfde radiokanaal werden ingesteld, kunnen niet met elkaar communiceren!

In de fabriek zijn alle Emotion Control op radiokanaal 1 ingesteld. Wanneer u het radiokanaal wilt veranderen of een tweede Emotion Control op het radiokanaal wilt aanleren, gaat u als volgt tewerk:

1. Houd de knoppen  en  ingedrukt.
 - > De signaal-led van de Emotion Control begint te knipperen.
2. Wacht tot het knipperen stopt en laat de knoppen weer los.
 - > De signaal-led begint nu langzaam gedurende 5 seconden te knipperen.
3. Druk binnen deze 5 seconden kort op de knop .
 - > Daarna begint de selectie van de radiokanalen: De signaal-led knippert één keer voor radiokanaal 1, twee keer voor radiokanaal 2, enz. Deze knippersequentie wordt drie keer herhaald.

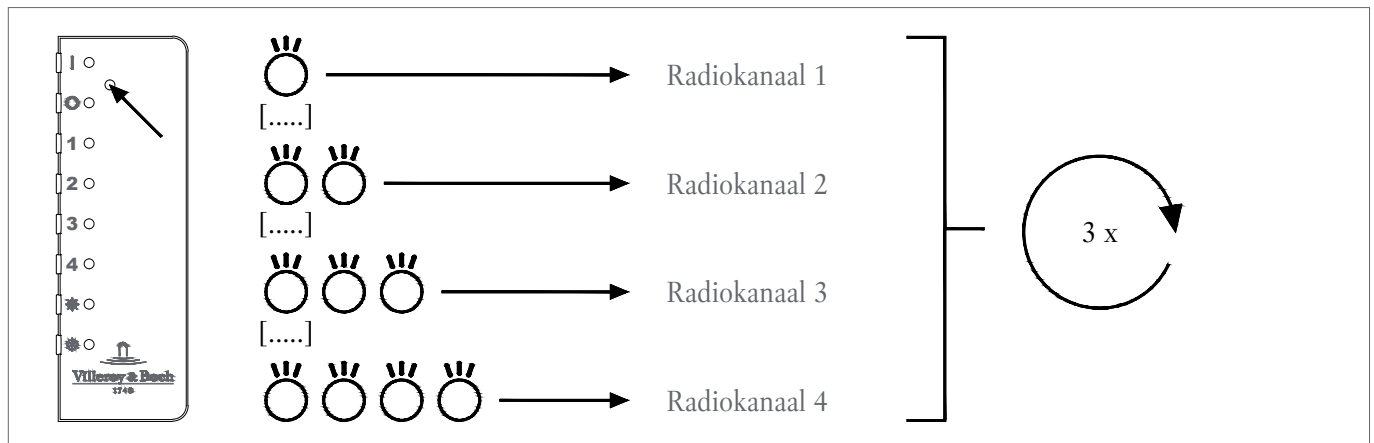



4. Bevestig het gewenste radiokanaal, door tijdens de pauze na het knippersignaal de knop  in te drukken.
 - > De Emotion Control bevestigt de wijziging van het radiokanaal door vier keer snel te knipperen.

2.2 Radiokanaal van de ontvanger veranderen



- Alle ontvangers van wie de radiokanalen niet moeten worden veranderd, moeten losgekoppeld worden van de voedingsspanning.
- Het radiokanaal van de ontvanger wordt via de Emotion Control veranderd. De gebruikte Emotion Control krijgt automatisch hetzelfde radiokanaal als de ontvanger.

1. Houd de knoppen  en  ingedrukt.
 - > De signaal-led van de Emotion Control begint te knipperen.
2. Wacht tot het knipperen stopt en laat de knoppen weer los.
 - > De signaal-led begint nu langzaam gedurende 5 seconden te knipperen.
3. Druk binnen deze 5 seconden de knop  in en houd die ingedrukt, tot de signaal-led weer dooft.
 - > Daarna begint de selectie van de radiokanalen: De signaal-led knippert één keer voor radiokanaal 1, twee keer voor radiokanaal 2, enz. Deze knippersequentie wordt drie keer herhaald.

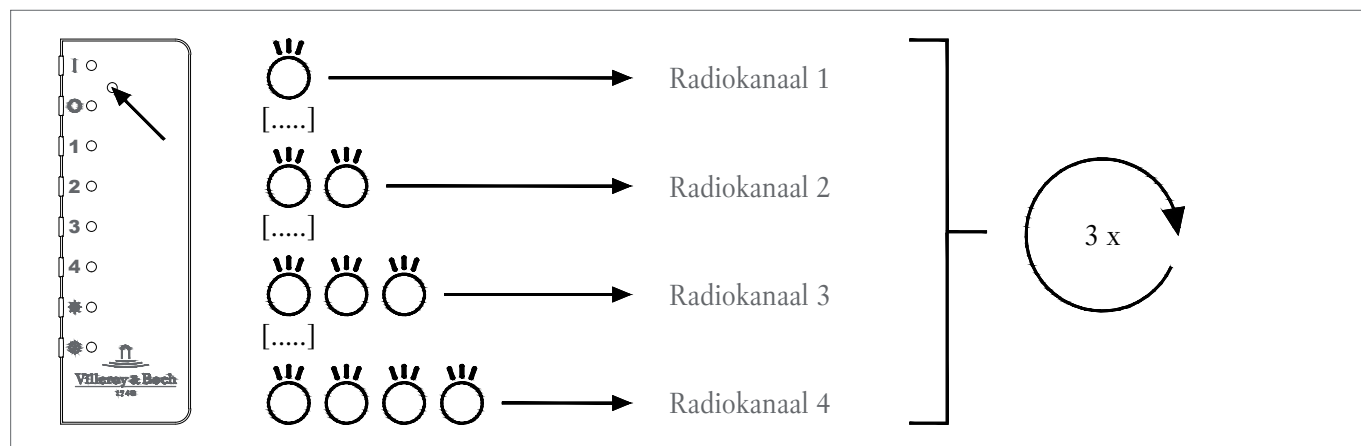

4. Bevestig het gewenste radiokanaal, door tijdens de pauze na het knippersignaal de knop  in te drukken.
 - > De Emotion Control bevestigt de wijziging van het radiokanaal door vier keer snel te knipperen.

3 Bediening



3.1 Lampen AAN/UIT schakelen

1. Druk op de knop **1**, **2** of **3**, om de lampengroepen van een kanaal in te schakelen.
 - > Door opnieuw op de knop te drukken, wordt de lampengroep weer uitgeschakeld.
2. Druk op de knop **1** om alle lampengroepen tegelijkertijd in te schakelen.
 - > Druk op de knop  om alle lampengroepen tegelijkertijd uit te schakelen.

3.2 Helderheid instellen

- Houd de knop **1**, **2** of **3** ingedrukt, om de helderheid van de lampengroepen van een kanaal in te stellen.

3.3 Kleurtemperatuur instellen

1. Houd de knop  ingedrukt, om de kleurtemperatuur van alle lampen in het koudwitte bereik in te stellen.
2. Houd de knop  ingedrukt, om de kleurtemperatuur van alle lampen in het warmwitte bereik in te stellen.

3.4 Spiegelverwarming AAN/UIT schakelen

- Druk op de knop **4** , om de spiegelverwarming in te schakelen.
- Door opnieuw op de knop te drukken, wordt de spiegelverwarming weer uitgeschakeld.
 - > Wanneer ze niet handmatig wordt uitgeschakeld, schakelt de spiegelverwarming na 30 minuten automatisch uit.
- Alleen in combinatie met een Heating Control: Houd de knop **4** gedurende minstens 5 seconden ingedrukt, om de functies van de Heating Control te activeren/deactiveren.
 - > Activeren: de status-led van de spiegelverwarming knippert 4x snel.
 - > Deactiveren: de status-led van de spiegelverwarming knippert 4x langzaam.

3.5 Batterij vervangen

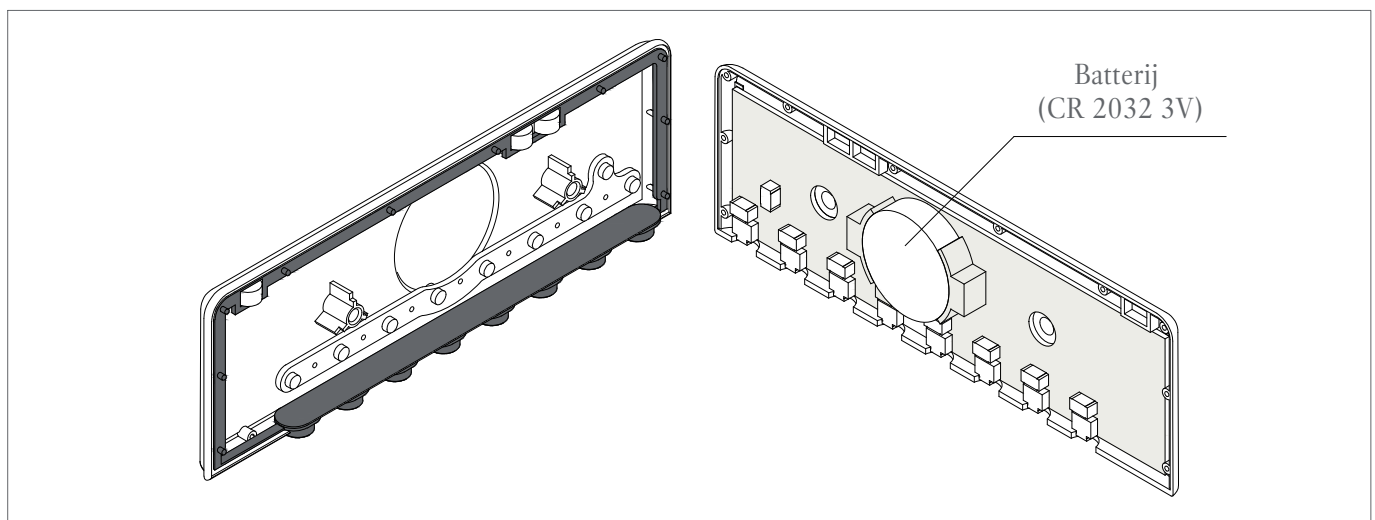

1. Draai de twee schroeven op de achterkant van de behuizing los.
2. Open het deksel en vervang de batterij.
3. Sluit het deksel opnieuw. Let er daarbij op dat de afdichting exact op de rand van de behuizing ligt.
4. Bevestig het deksel opnieuw met de twee schroeven.

3.6 Meetmodus activeren/deactiveren

In de meetmodus worden achtereenvolgens 21 lichtscènes doorlopen. De wissel tussen de scènes gebeurt met zachte overgangen.

- Meetmodus activeren: Houd de knop  en de knop **1** gedurende minstens 3 seconden ingedrukt.
 - > De lampengroep knippert 3x snel.
- Snelheid verhogen: Druk kort op de knop  .
- Snelheid verlagen: Druk kort op de knop  .
- Meetmodus deactiveren: Houd de knop  en de knop **2** gedurende minstens 3 seconden ingedrukt.
 - > De lampengroep knippert 3x langzaam.



- Tijdens de meetmodus zijn de knopbevelen voor de algemene bediening inactief.

Оглавление

1	Описание продукта и принципа действия	27
1.1	Обзор	27
1.2	Технические характеристики	27
2	Подготовка к использованию	28
2.1	Изменение канала радиосвязи Emotion Control	29
2.2	Изменение канала радиосвязи приемника	30
3	Использование	30
3.1	Включение и выключение светильников	30
3.2	Настройка яркости	30
3.3	Настройка температуры цвета	30
3.4	Включение и выключение подогрева зеркал	31
3.5	Замена элемента питания	31
3.6	Активация и деактивация режима измерения	31

1 Описание продукта и принципа действия

Система Emotion Control разработана специально для использования в ванных комнатах. Система Emotion Control представляет собой блок управления с 4 каналами радиоуправления, 3 из которых предназначены для управления освещением. Четвертый канал зарезервирован для включения и выключения подогрева зеркал. Нагревательный элемент устанавливается по центру зеркала, чтобы тепло от него расходило во все стороны. При включении подогрева запотевшее зеркало становится чистым.

1.1 Обзор

1	Одновременное включение всех светильников
2	Одновременное выключение всех светильников
3	Кнопки 1—3 предназначены для включения и выключения отдельных светильников
4	Включение подогрева зеркал (автоматическое отключение через 30 мин)
5	Настройка теплого белого света
6	Настройка холодного белого света
7	Сигнальный индикатор

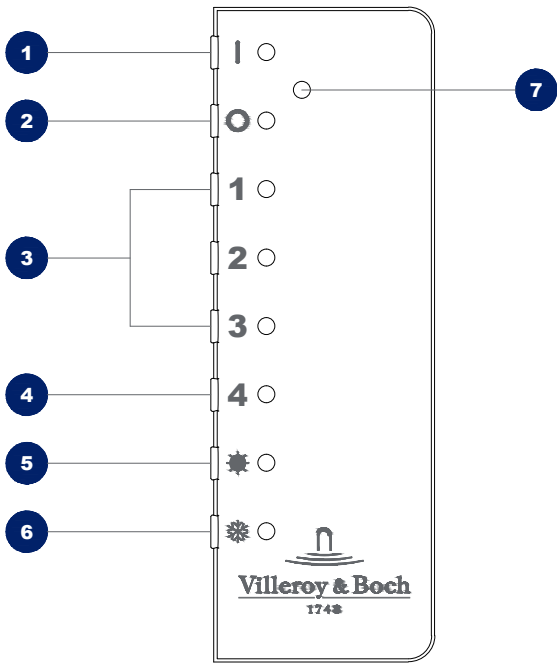

1.2 Технические характеристики

Номинальное напряжение	3 В +/-20 % DCV Защита от пиков напряжения: отсутствует
Элемент питания	CR 2032, 3 В
Защита от перепутывания полюсов	механическая: есть электрическая: отсутствует
Интерфейс выхода	Последовательный протокол, дистанционное управление на частоте 2,4 ГГц
Время реагирования	тип. 100 мс
Потребление тока в режиме ожидания	тип. 0,5 мкА
Температура окружающей среды во время работы	0 - 50 °C
Влажность	макс. 95%, без конденсации
Радиус действия радиопередатчика	тип. 15 м в помещении
Размеры (мм)	39,8 x 114,9 x 9,7

2 Подготовка к использованию



- Настройка системы Emotion Control и приемника не требуется. На них по умолчанию выбран канал радиосвязи 1, оба устройства готовы к работе.

Изменение каналов радиосвязи приемника и системы Emotion Control необходимо только в особых случаях.

Например, если у вас есть две системы Emotion Control и два приемника (А и В), которые находятся в разных местах в одном помещении. Если на обеих системах Emotion Control выбран канал 1, то сигналы с обеих систем Emotion Control будут передаваться на оба приемника.

Если вы хотите приглушить свет со светильников группы А, не изменяя настройки светильников группы В, необходимо выбрать на системе управления Emotion Control и приемнике группы светильников А канал радиосвязи, который не совпадает с каналом радиосвязи системы Emotion Control и приемника группы В. Доступны четыре канала радиосвязи.

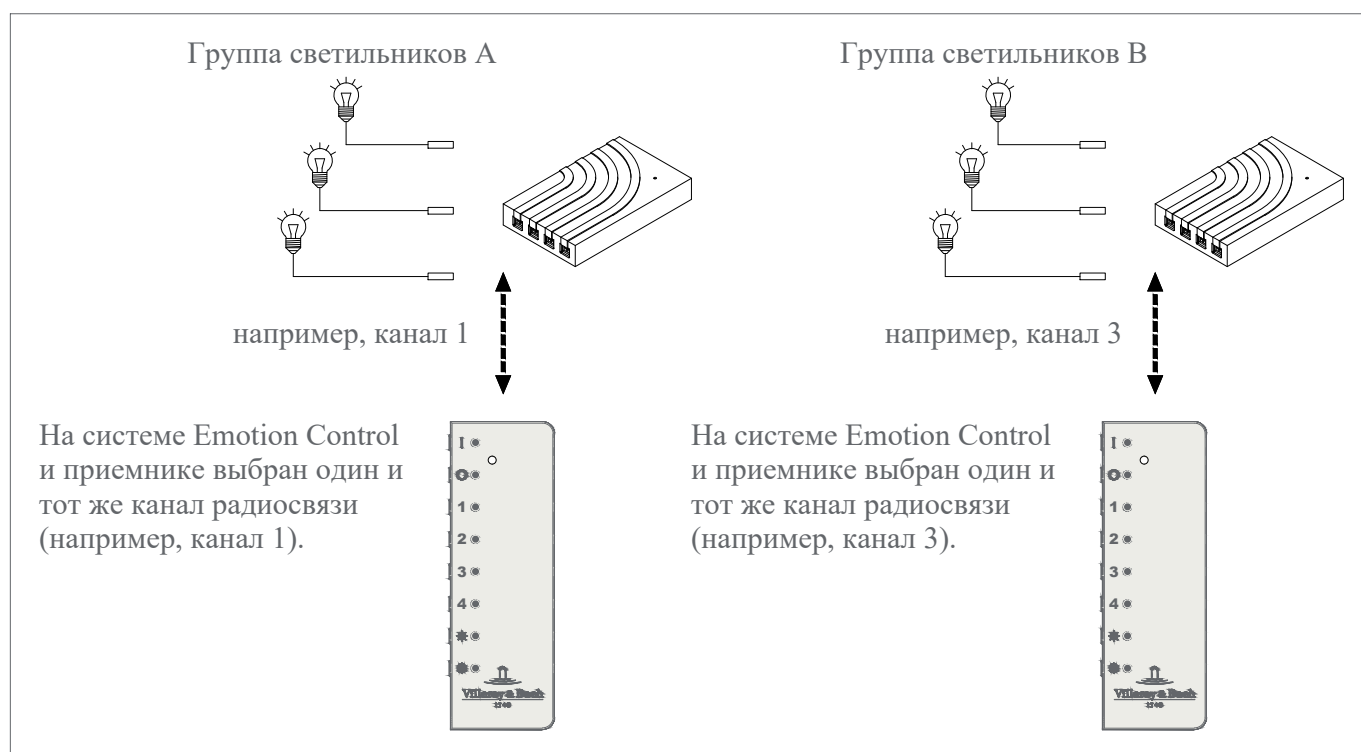



2.1 Изменение канала радиосвязи Emotion Control



- Если на системе Emotion Control и приемнике выбраны разные каналы радиосвязи, передача сигнала невозможна!

По умолчанию на всех системах Emotion Control выбран канал 1. Если вы хотите изменить канал радиосвязи или перенастроить вторую систему Emotion Control, выполните следующие действия:

1. Нажмите и удерживайте кнопки  и  .
> Сигнальный индикатор системы Emotion Control начнет мигать.
2. Когда индикатор перестанет мигать, отпустите кнопки.
> Сигнальный индикатор будет медленно мигать в течение 5 с.
3. В течение этих 5 с нажмите и сразу отпустите кнопку  .
> После этого можно выбрать канал радиосвязи: индикатор мигает один раз, когда выбран канал 1, два раза, когда выбран канал 2, и т. д. Эта последовательность повторяется трижды.

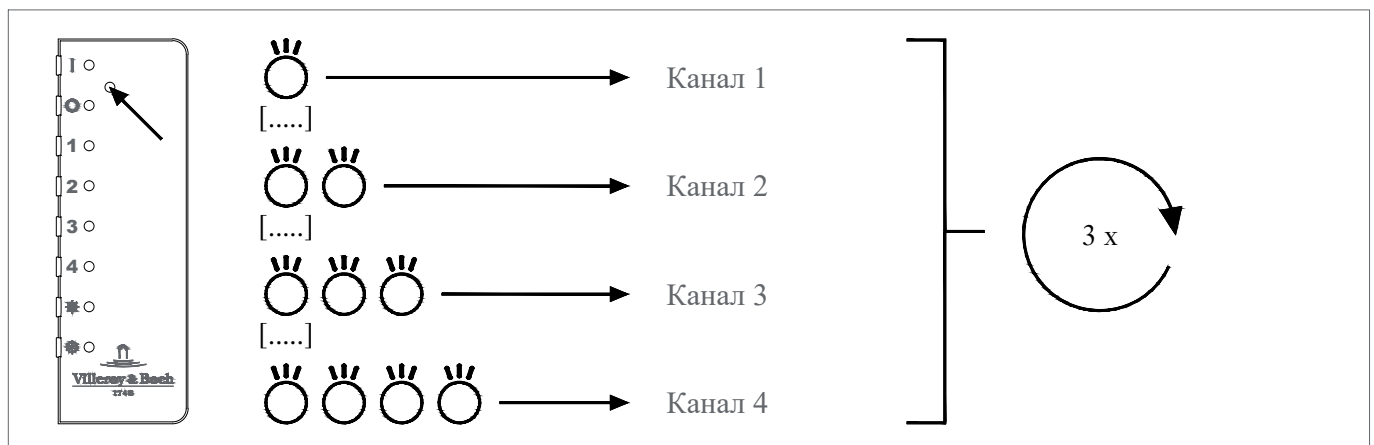



4. Чтобы подтвердить выбор канала радиосвязи, нажмите кнопку  во время паузы после сигнала.
> Система Emotion Control подтвердит изменение канала радиосвязи четырехкратным быстрым миганием.

2.2 Изменение канала радиосвязи приемника



- Все приемники, каналы которых не нужно изменять, необходимо отсоединить от источника питания.
- Канал радиосвязи приемника изменяется с помощью системы Emotion Control. На используемой системе Emotion Control автоматически устанавливается тот же канал радиосвязи, который выбран на приемнике.

1. Нажмите и удерживайте кнопки  и  .
> Сигнальный индикатор системы Emotion Control начнет мигать.
2. Когда индикатор перестанет мигать, отпустите кнопки.
> Сигнальный индикатор будет медленно мигать в течение 5 с.
3. В течение этих 5 с нажмите кнопку  и удерживайте ее, пока не погаснет сигнальный индикатор.
> После этого можно выбрать канал радиосвязи: индикатор мигает один раз, когда выбран канал 1, два раза, когда выбран канал 2, и т. д. Эта последовательность повторяется трижды.

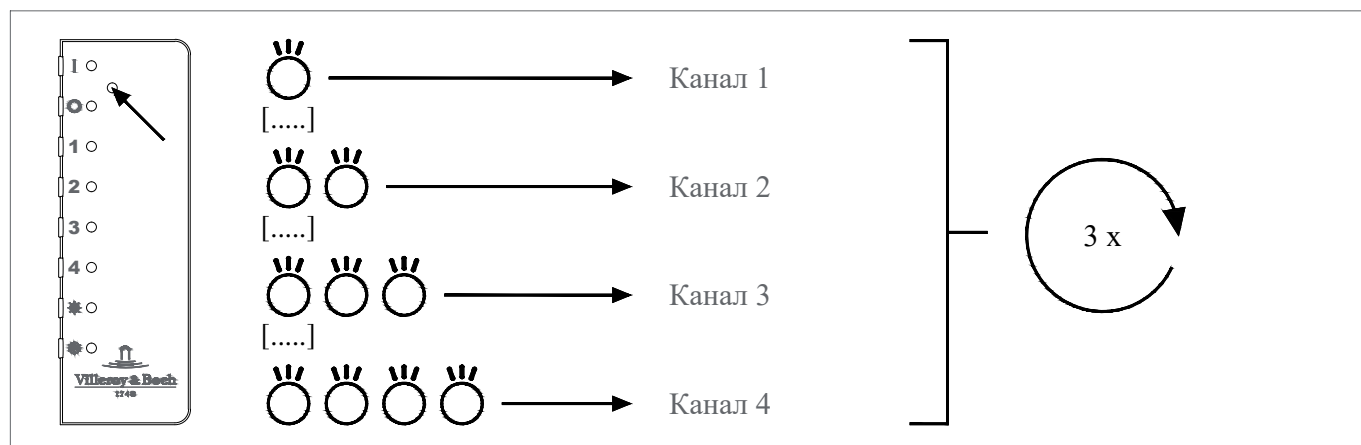

4. Чтобы подтвердить выбор канала радиосвязи, нажмите кнопку  во время паузы после сигнала.
> Система Emotion Control подтвердит изменение канала радиосвязи четырехкратным быстрым миганием.

3 Использование



3.1 Включение и выключение светильников

1. Нажмите кнопку **1** , **2** или **3** , чтобы включить группы светильников одного канала.
> Повторное нажатие кнопки приведет к выключению группы светильников.
2. Нажмите кнопку **1** для одновременного включения всех групп светильников.
> Нажмите кнопку  для одновременного выключения всех групп светильников.

3.2 Настройка яркости

- Нажмите и удерживайте кнопку **1** , **2** или **3** , чтобы отрегулировать яркость групп светильников одного канала.

3.3 Настройка температуры цвета

1. Нажмите и удерживайте кнопку  , чтобы отрегулировать температуру цвета всех светильников в диапазоне холодного белого света.
2. Нажмите и удерживайте кнопку  , чтобы отрегулировать температуру цвета всех светильников в диапазоне теплого белого света.

3.4 Включение и выключение подогрева зеркал

- Нажмите кнопку **4**, чтобы включить подогрев зеркал.
- Повторное нажатие кнопки приведет к выключению подогрева зеркал.
 - > Если не выключить подогрев зеркал вручную, он автоматически выключится через 30 мин.
- Только в сочетании с Heating Control: Нажмите кнопку **4** и удерживайте ее мин. 5 с, чтобы активировать или деактивировать функции Heating Control.
 - > Активация: быстрое 4-кратное мигание индикатора состояния подогрева зеркал.
 - > Деактивация: медленное 4-кратное мигание индикатора состояния подогрева зеркал.



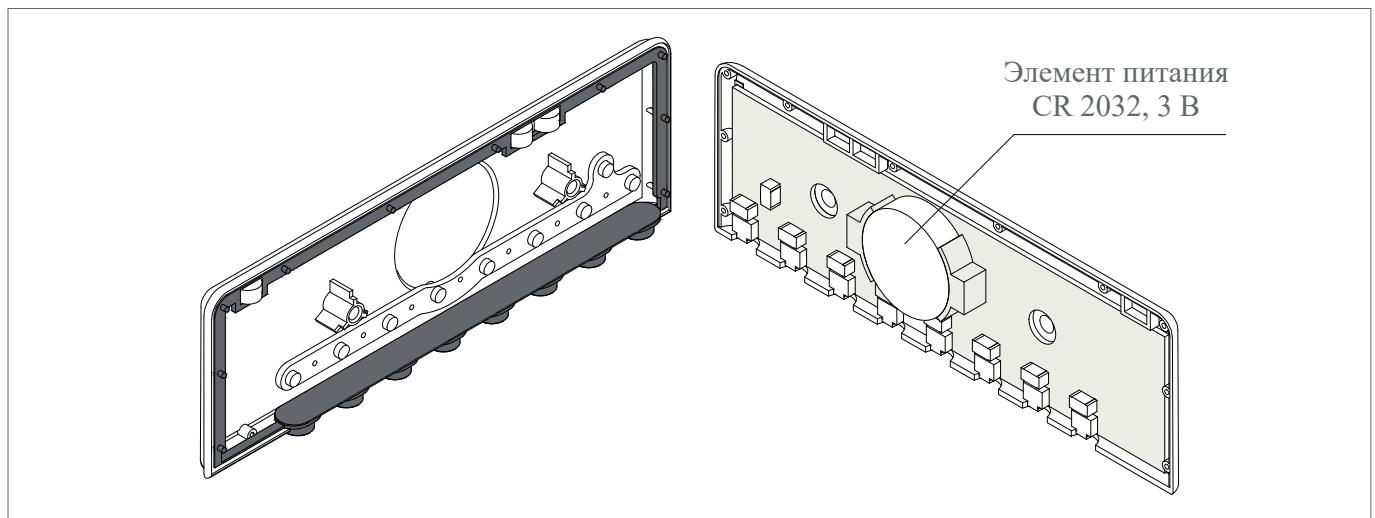

3.5 Замена элемента питания



1. Выкрутите два винта с обратной стороны корпуса.
2. Снимите крышку и замените элемент питания.
3. Установите крышку на место. Убедитесь, что уплотнение уложено заподлицо с краем корпуса.
4. Зафиксируйте крышку с помощью двух винтов.

3.6 Активация и деактивация режима измерения

В режиме измерения происходит поочередная активация 21 световой сцены. Переключение между сценами реализовано в виде плавного перехода.

- Активация режима измерения: Нажмите и удерживайте кнопку  и кнопку **1** как минимум 3 с.
 - > Последует быстрое 3-кратное мигание группы светильников.
- Увеличение скорости: Нажмите и сразу отпустите кнопку  .
Уменьшение скорости: Нажмите и сразу отпустите кнопку  .
- Деактивация режима измерения: Нажмите и удерживайте кнопку  и кнопку **2** минимум 3 с.
 - > Последует медленное 3-кратное мигание группы светильников.



- Во время режима измерения команды общего управления, выполняемые с помощью кнопок, неактивны.

VILLEROY & BOCH

GERMANY

Villeroy & Boch AG
Bathroom and Wellness Division
Headquarters
66693 Mettlach
Germany

Tel: +49 (0) 68 64 / 81 0

Fax: +49 (0) 68 64 / 81 1484