

- D** Bedienung • Wartung
- GB** Use • Maintenance
- FR** Emploi • Entretien
- IT** Uso • Manutenzione
- NL** Bediening • Onderhoud

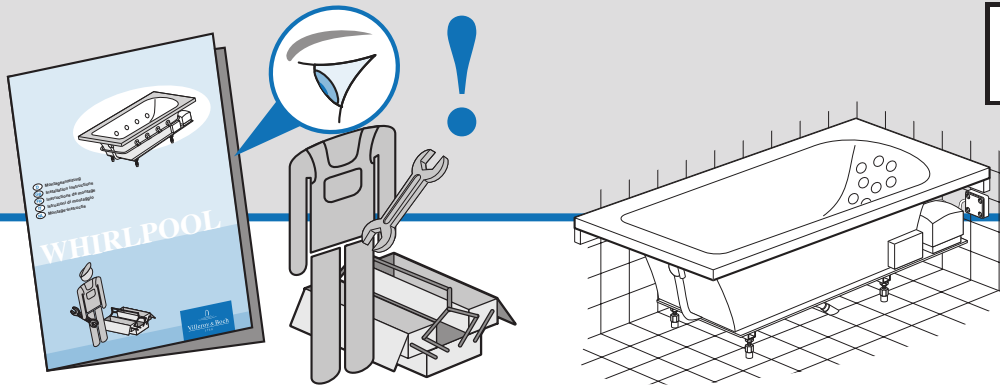

ENTRY SYSTEM BATHTUBS

Airpool - Hydropool - Combipool



D

WARNUNG:

- Der Whirlpool kann von Kindern ab 8 Jahren, Personen mit eingeschränkten körperlichen, sensorischen oder mentalen Fähigkeiten sowie Personen ohne Erfahrung genutzt werden. Hierzu ist eine Einweisung erforderlich, die den sicheren Umgang vermittelt und auf mögliche Gefahren hinweist.
- Kleinkinder (0-3 Jahren) sollten den Whirlpool nicht nutzen.
- Kinder (3-8 Jahren) sollten den Whirlpool nicht ohne Beaufsichtigung nutzen.
- Kinder sollten generell beaufsichtigt werden, um sicherzustellen, dass mit dem Whirlpool nicht gespielt wird.
- Reinigung und Pflege sollte nicht von Kindern ohne Beaufsichtigung durchgeführt werden.
- Schwache, ältere oder beeinträchtigte Personen sollten den Whirlpool nur mit Vorsicht nutzen, insbesondere beim Ein- bzw. Aussteigen.
- Dieser Whirlpool ist nicht zur Benutzung für verletzte Personen (Personen mit körperlichen Beeinträchtigungen), Personen, deren Schmerzempfinden beeinträchtigt ist und für Personen mit eingeschränkter Bewegungsfähigkeit geeignet. Eine sichere Nutzung ist in diesen Fällen nicht gewährleistet.
- Benutzen sie den Whirlpool nicht, wenn der Ablaufdeckel locker ist, fehlt oder defekt ist. Eine sichere Nutzung ist in diesen Fällen nicht gewährleistet.
- Der sichere Gebrauch des Systems ist nicht gewährleistet, wenn der Safety Cover locker ist, fehlt oder nicht mehr funktioniert.

WICHTIG:

- Justierungen und Reparaturen dürfen nur von einem qualifizierten Elektro- bzw. Wasserinstallateur unter Einhaltung der geltenden Sicherheitsvorschriften vorgenommen werden.
- Installateur und Erstkäufer des Whirlpool-Bades oder Whirlpool-Systems müssen den nachfolgenden Eigentümern und Nutzern eine entsprechende Bedienungsanleitung zur Verfügung stellen. Eine aktuelle Dokumentation erhalten Sie im Bedarfsfall bei uns.
- Die Systembadewannen sind mit einem besonders gesicherten Ablaufdeckel versehen (Safety Cover). Sollte während des Badens zwar die Pumpe des Systems arbeiten, aber kein Wasserdruck entstehen, überprüfen Sie den Ablauf auf Verunreinigungen und entfernen Sie diese gegebenenfalls. Die Wasserzirkulation hört ebenfalls auf, wenn die Öffnungen im Ablauf bei Gebrauch verschlossen sind (beispielsweise weil Sie darauf sitzen). In diesen Fällen müssen Sie das System 1 Minute lang abschalten und den Ablauf nötigenfalls reinigen. Anschließend schalten Sie das System wieder ein.
- Nicht alle Möglichkeiten sind Standard auf jeder Badewanne.
- Die elektrischen Daten finden Sie auf dem Typenschild, das auf dem Schaltkasten angebracht ist.



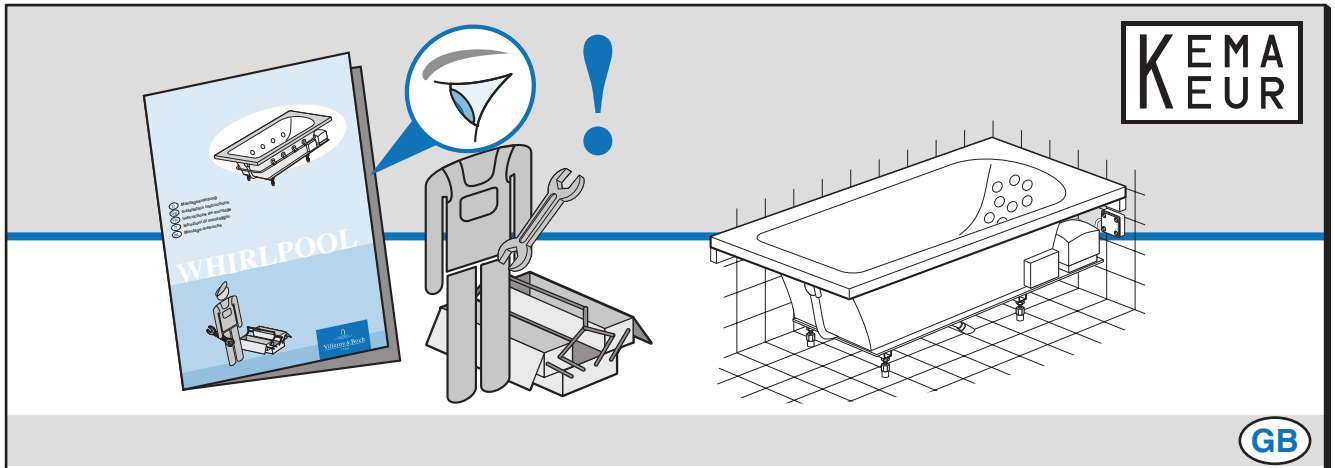

WARNING:

- This appliance can be used by children aged from 8 years and above and persons with reduced physical, sensory or mental capabilities or lack of experience and knowledge if they have been given supervision or instruction concerning use of the appliance in a safe way and understand the hazards involved.
- Very young children (aged from 0 up to and including 3 years) should not use the whirlpool baths.
- Young children (aged from 3 years and younger than 8 years) should not use the whirlpool baths without continuous supervision.
- Children should be supervised to ensure that they do not play with the appliance.
- Cleaning and user maintenance shall not be made by children without supervision.
- Slow moving/weak elderly or disabled persons should take care when using whirlpool baths and must be extra careful when getting in and out the bath.
- This appliance is not intended for use by very vulnerable people (persons having very extensive and complex disabilities), for people who cannot feel pain and for people whose ability to move is restricted. They are not expected to use whirlpool baths safely.
- Don't use the whirlpool bath if the safety cover is loose, missing, or defective. Safe use of the whirlpool bath system is not assured in these cases.
- Should the safety cover be damaged or defective, have it replaced by a skilled person.

IMPORTANT:

- To be adjusted (repaired) only by installers who can demonstrate to the appropriate authorities awareness and competence in the application of National Regulatory for safety, i.e. electrical and water supply/disposal.
- The installer and first owner of the whirlpool bath or system must make the instructions available to subsequent owners and users. We will be pleased to send you our latest literature when you move house.
- System baths are equipped with a special protective drain cover (Safety Cover). If the openings in the drain cover close up during use, e.g., through dirt or because you are sitting on it, water circulation is deactivated. In this case you should switch off the bath for 1 minute and, if necessary, clean the drain. Then set the bath into operation again.
- Some features do not come as standard on all bathtubs.
- For Electrical ratings see the marking plate on the control box.



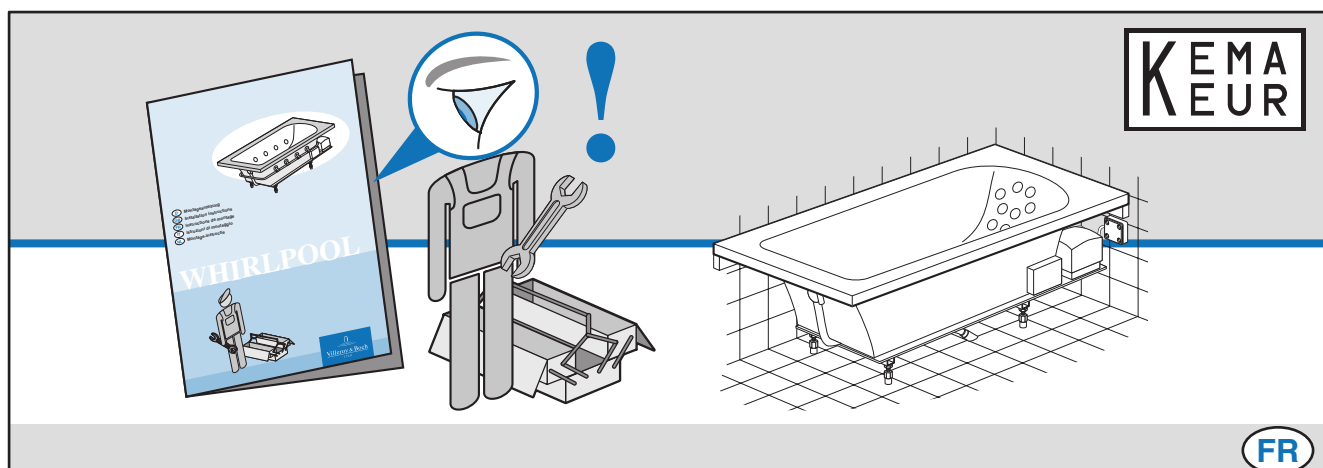

ATTENTION:

- Ce produit ne peut être utilisé par des enfants de moins de 8 ans. Toute personne ne connaissant pas le produit et/ou souffrant de déficience physique, sensorielle ou autre doit obligatoirement être avertie sur le mode d'utilisation en toute sécurité.
- Les très jeunes enfants (de 0 à 3 ans) ne doivent pas utiliser la baignoire balnéo
- Les jeunes enfants (de 3 à 8 ans) ne peuvent utiliser la baignoire balnéo que sous surveillance d'un adulte.
- Il faut s'assurer que les enfants ne jouent pas avec les éléments fonctionnels du système balnéo.
- Le nettoyage et l'entretien ne doivent pas être faits par un enfant sans surveillance
- Lors de l'utilisation de la baignoire balnéo, il est recommandé aux personnes handicapées moteur de rester très prudents et surtout en entrant ou sortant de la baignoire.
- Le système de sécurité de ce produit interdit toute utilisation par des personnes présentant des handicaps physiques lourds ou ne ressentant pas la douleur.
- Ne pas utiliser la baignoire balnéo si la grille de sécurité est manquante ou abimée. Dans ce cas, la sécurité du fonctionnement de la baignoire balnéo n'est pas assurée
- Le couvercle de sûreté doit être remplacé par un spécialiste lorsqu'il est endommagé ou qu'il ne fonctionne pas.

IMPORTANT:

- Les mises au point et les réparations doivent être exécutées dans le respect des consignes de sécurité en vigueur et uniquement par un électricien ou un plombier qualifié.
- Le plombier et le premier propriétaire de la baignoire balnéo ou du système de bain bouillonnant sont tenus de remettre au propriétaire et à l'utilisateur suivants le mode d'emploi de l'appareil. En cas de besoin, nous pouvons vous procurer une documentation actuelle.
- Les systèmes sont équipés d'une protection spéciale de la crépine de vidage. (Safety Cover). Lorsque, en cours d'utilisation de la baignoire, le système d'évacuation s'obstrue, du fait par exemple de la présence de cheveux ou parce que vous êtes assis dessus, la circulation d'eau est interrompue. Vous continuez par contre à entendre fonctionner la pompe. Dans ce cas, vous devez arrêter votre système pendant 1 minute et, le cas échéant, nettoyer la crépine d'évacuation. Vous pouvez ensuite redémarrer le système.
- Certaines fonctions ne sont pas standard pour toutes les baignoires.
- Vous trouverez les caractéristiques électriques sur la plaque signalétique qui est apposée sur le coffret de commande.



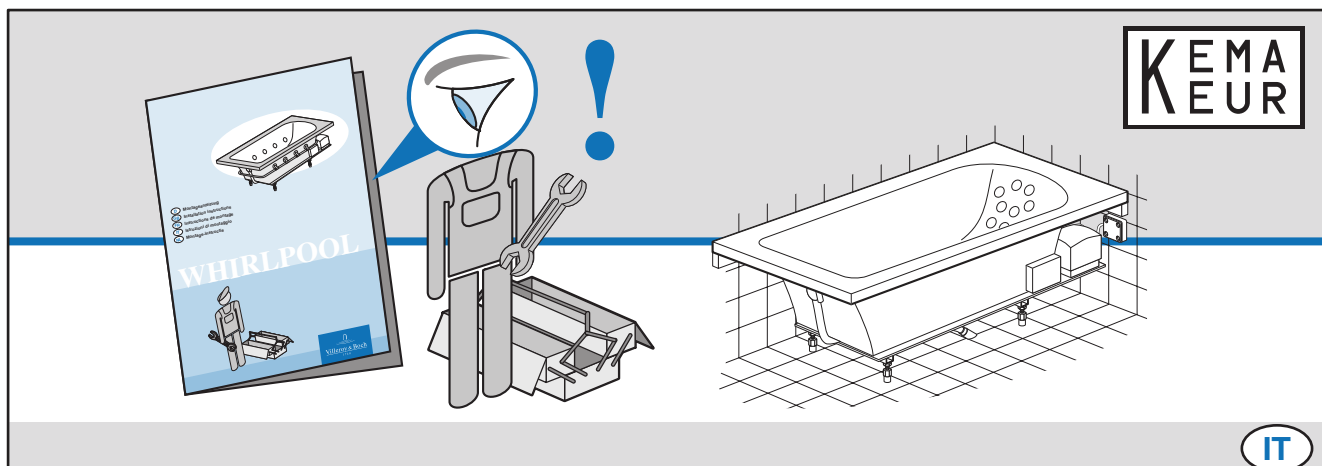

AVVERTENZA:

- Questo dispositivo può essere utilizzato da bambini di età superiore a 8 anni e da persone con capacità fisiche, sensoriali o mentali ridotte oppure senza esperienza né conoscenza del prodotto purché sotto sorveglianza o dopo aver ricevuto adeguate istruzioni sul corretto utilizzo del dispositivo ed averne compreso i rischi collegati.
- I bambini fino a 3 anni non dovrebbero utilizzare le vasche idromassaggio.
- I bambini di età compresa tra 3 e 8 anni non dovrebbero utilizzare le vasche idromassaggio se non sotto costante sorveglianza.
- I bambini devono essere sorvegliati per assicurarsi che non giochino con il dispositivo.
- La pulizia e la manutenzione non devono essere effettuate dai bambini senza supervisione di un adulto.
- Le persone disabili, anziane o con difficoltà di movimento devono prestare attenzione quando utilizzano le vasche idromassaggio, in particolare quando entrano ed escono dalla vasca stessa.
- Questo dispositivo non deve essere utilizzato da persone molto sensibili (con disabilità gravi e complesse), da persone che non hanno percezione del dolore e da persone con mobilità ridotta in quanto potrebbero fare un uso poco sicuro delle vasche idromassaggio.
- Non utilizzare la vasca idromassaggio se la copertura di sicurezza è allentata, mancante o difettosa. In questi casi la sicurezza di utilizzo della vasca idromassaggio non è garantita.
- Se la copertura di sicurezza Safety Cover è danneggiata o difettosa dovrà essere sostituita da personale specializzato.

IMPORTANTE:

- Impostazioni e riparazioni possono essere effettuate esclusivamente da elettricisti ed idraulici specializzati nell'osservanza delle norme di sicurezza vigenti in materia.
- L'idraulico che installa la vasca o il sistema idromassaggio ed il primo acquirente devono consegnare le idonee istruzioni per l'uso ai proprietari ed agli utenti successivi. In caso di necessità possiamo fornire la documentazione aggiornata.
- Le vasche da bagno a sistema sono dotate di uno speciale coperchio di scarico di sicurezza (Safety Cover). Se le aperture del coperchio di scarico vengono ostruite durante l'uso, per esempio da sporco o perché vi ci siete seduti sopra, la circolazione dell'acqua viene interrotta. Continuerete, tuttavia, a sentire la pompa. Al verificarsi di questa circostanza, arrestate il sistema per 1 minuto e, se necessario, pulite lo scarico prima i riavviarlo.
- Non tutti possibilità sono standard su ogni vasca.
- I dati elettrici sono indicati nella targhetta di identificazione applicata sul quadro elettrico.



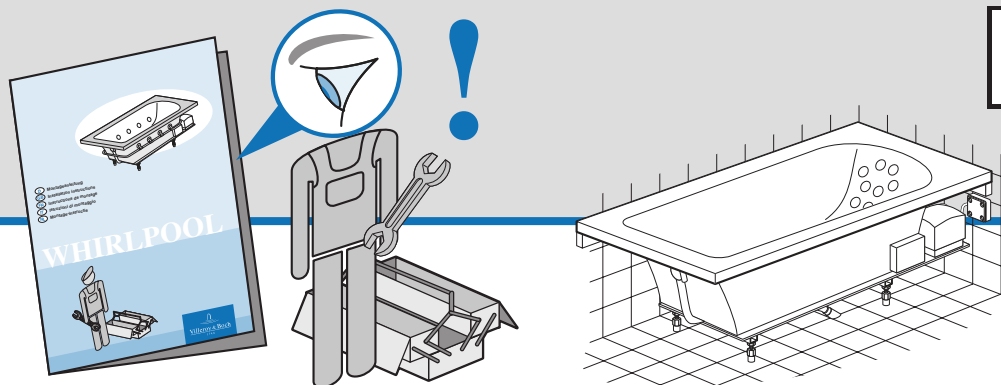

NL

WAARSCHUWING:

- Dit apparaat kan alleen worden gebruikt door kinderen van 8 jaar en ouder en personen met verminderde lichamelijke, zintuiglijke of geestelijke vermogens of gebrek aan ervaring en kennis, als ze onder toezicht staan of zijn geïnstrueerd over het veilig gebruik van het apparaat en de gevaren van het gebruik er van begrijpen.
- Zeer jonge kinderen (in de leeftijd van 0 tot en met 3 jaar) mogen geen gebruik maken van het bubbelbad.
- Jonge kinderen (in de leeftijd van 3 jaar en jonger dan 8 jaar) mogen, zonder voortdurend toezicht, het whirlpoolsysteem niet gebruiken.
- Bij kinderen moet er op worden toegezien dat ze niet met het whirlpoolsysteem spelen.
- Zonder toezicht mag het reinigen en het onderhoud aan het apparaat niet door kinderen worden uitgevoerd.
- Langzaam bewegende / zwakke ouderen of gehandicapten moeten voorzichtig zijn bij het gebruik van whirlpool baden en moeten extra voorzichtig zijn bij het in- en uitstappen van het bad.
- Dit apparaat is niet bedoeld voor gebruik door zeer kwetsbare personen (personen met omvangrijke en complexe handicaps), voor mensen die geen pijn kunnen voelen en voor mensen wier vermogen om te bewegen is beperkt. Er mag van deze groep niet worden verwacht dat ze de Whirlpool baden veilig kunnen gebruiken.
- Gebruik het systeem niet als de Safety Cover los zit, ontbreekt of defect is. Het veilig gebruik van het systeem is in deze gevallen niet gegarandeerd.
- Laat de Safety Cover vervangen indien deze beschadigd of kapot is door een vakbekwaam persoon.

ATTENTIE:

- Afstellingen en reparaties mogen slechts worden uitgevoerd door een erkend elektromonteur c.q. loodgieter met inachtneming van de geldende veiligheidsvoorschriften.
- Installateur en eerste koper van het whirlpoolbad of whirlpoolsysteem moeten de gebruiksaanwijzing beschikbaar stellen aan volgende eigenaren en gebruikers. Actuele documentatie is zo nodig bij ons verkrijgbaar.
- De systeembaden zijn voorzien van een speciaal beveiligde afvoerdekse ("Safety Cover"). Als openingen in het afvoerdekse tijdens gebruik afgesloten raken, bijvoorbeeld door vuil of doordat u erop gaat zitten, schakelt de watercirculatie uit. De pomp blijft u echter horen. In dit geval dient u uw bad 1 minuut uit te schakelen en zonodig de afvoer te reinigen. Daarna zet u het bad weer in werking.
- Sommige mogelijkheden zijn optioneel op uw systeembad.
- De elektrische gegevens vindt u op het typeplaatje, dat op de schakelkast is aangebracht.



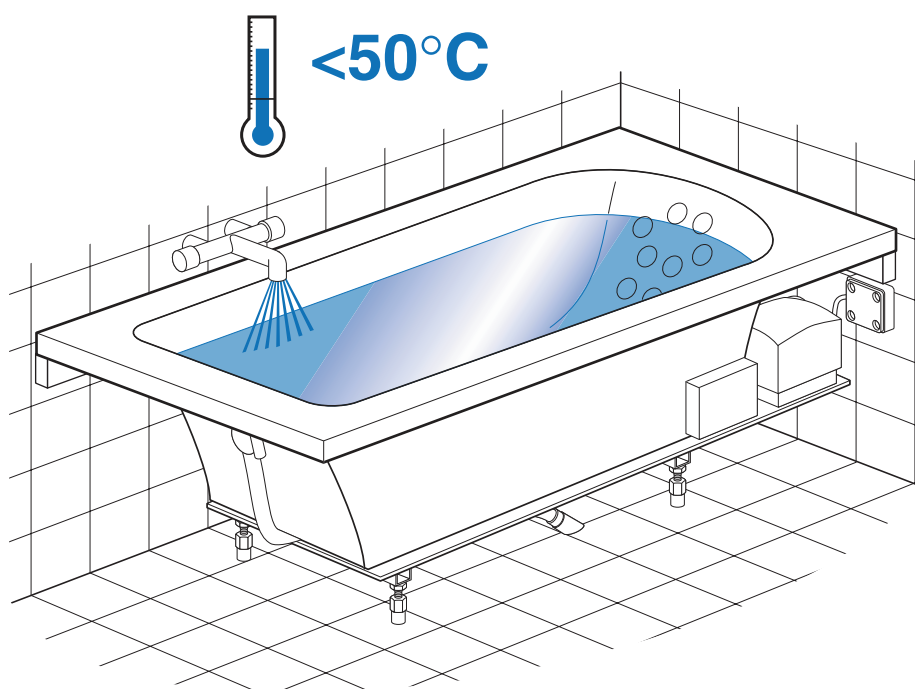
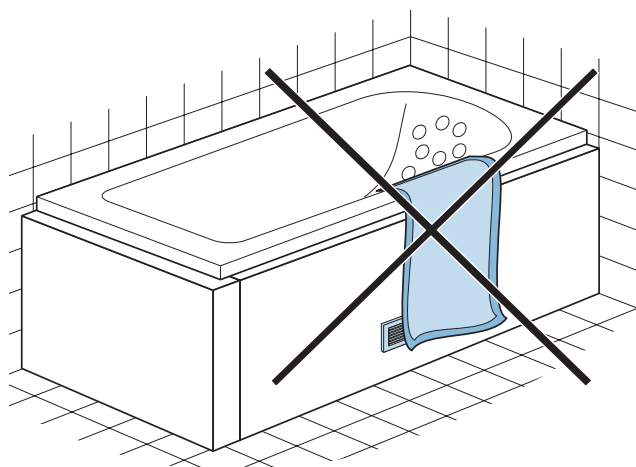
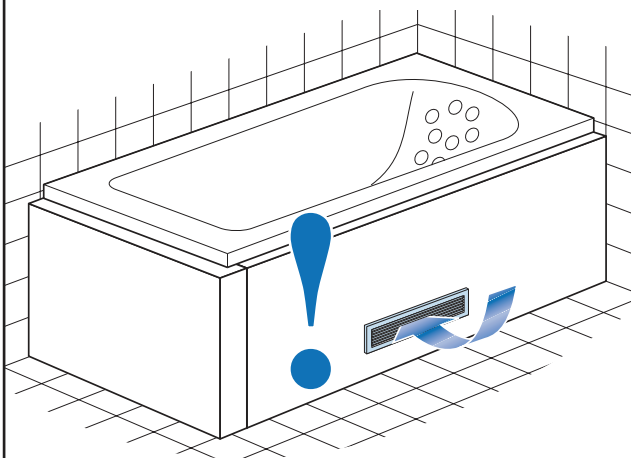

AIRPOOL ENTRY

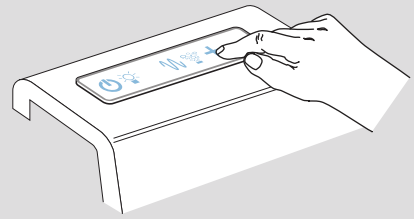

HYDROPOOL ENTRY

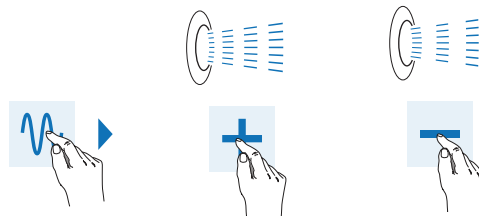
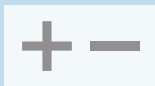
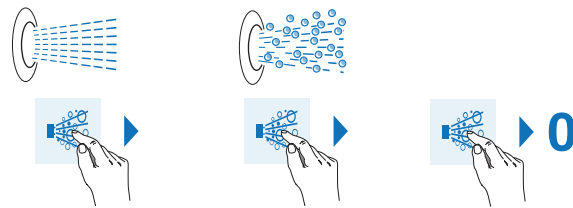
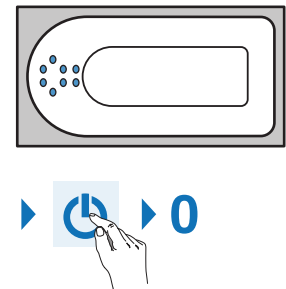
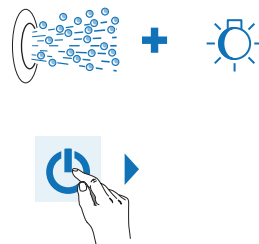
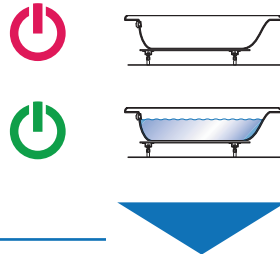
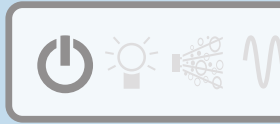
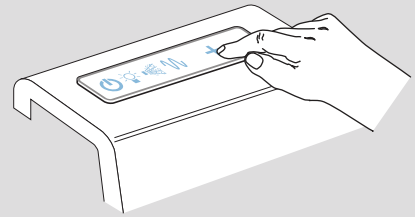

COMBIPOOL ENTRY

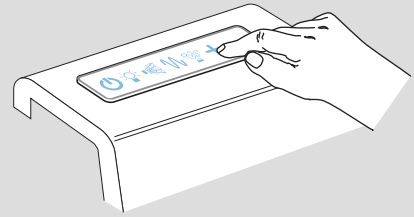
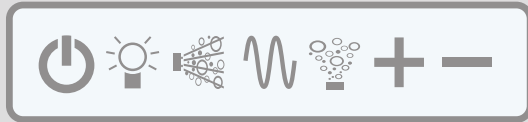



AUTO

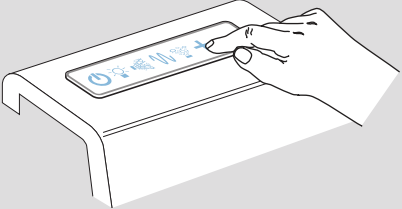

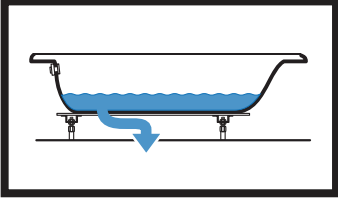





12 min

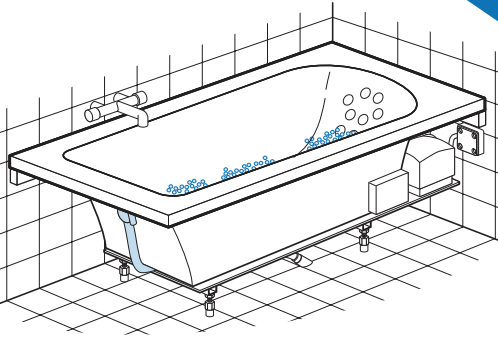





6 min



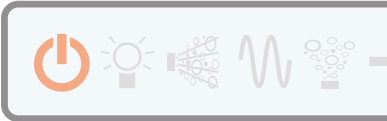



- D MANUEL
- GB MANUALLY
- FR MANUELLEMENT
- IT MANUALMENTE
- NL HANDMATIG









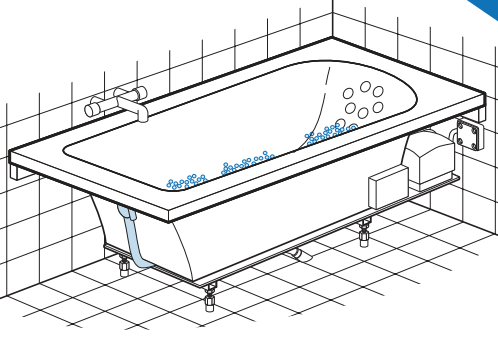





6 min





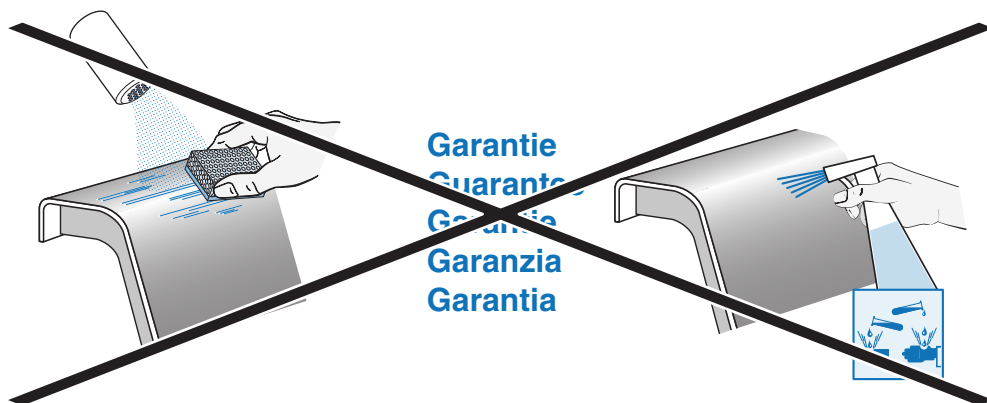
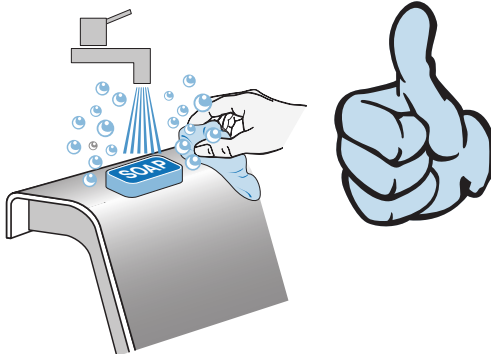
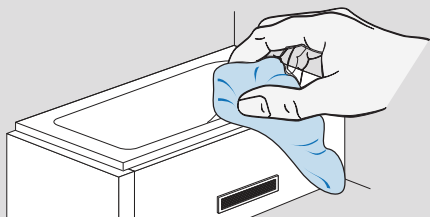

- D** Einmal im Monat
- GB** Once a month
- FR** Une fois par mois
- IT** Una volta al mese
- NL** Één keer per maand

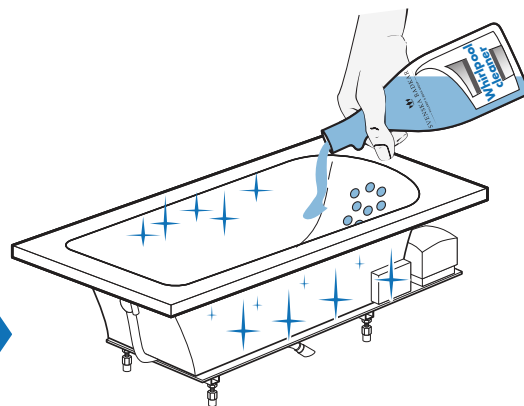
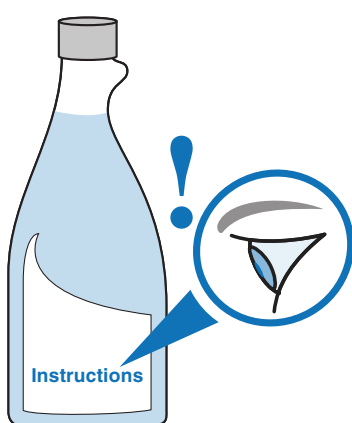
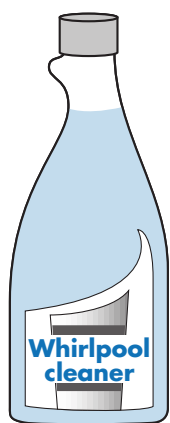
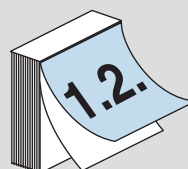
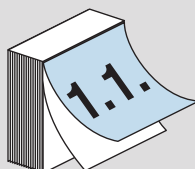

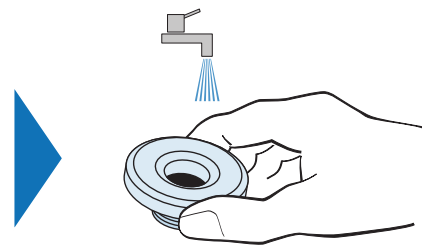
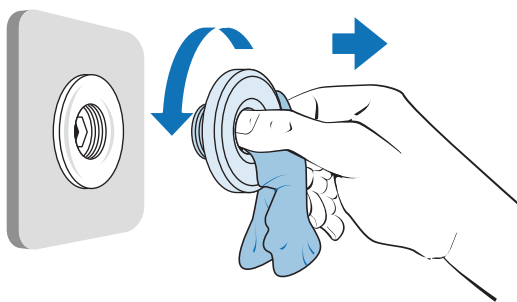
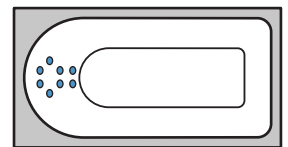
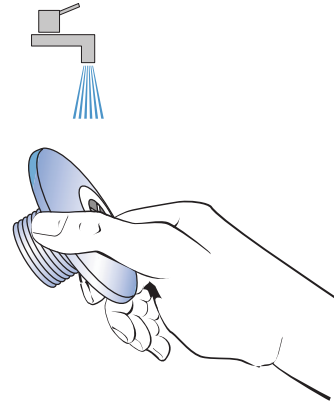
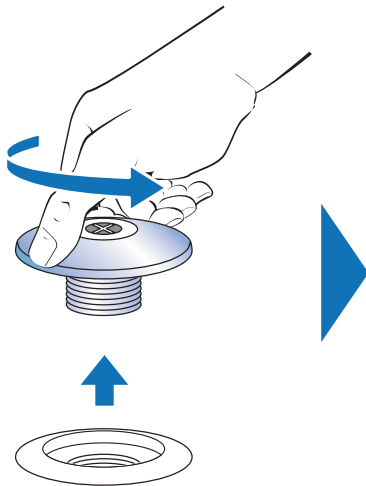
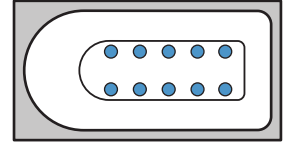
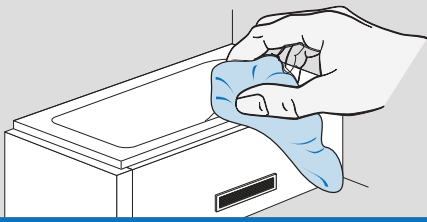

D GEWÄHRLEISTUNG

Der Hersteller gewährt Ihnen nach Anschaffung dieses Qualitätsprodukts für die Wanne selbst 10 Jahre Werksgewährleistung. Diese Gewährleistung umfasst: Produktionsfehler, Farbveränderungen und/oder Rißbildung infolge von Materialermüdung und/oder Verformung durch heißes Wasser.

Auf alle Bestandteile dieses Luxus-Whirlpoolsystems werden Ihnen 3 Jahre Gewährleistung gewährt, unter folgender Voraussetzung:

- Die Whirlpoolsystemwanne ist laut der mitgelieferten Einbau- und Gebrauchsanweisung installiert worden;
- Die technische Anlage ist zugänglich;
- Aufstellung, Anschluß und eventuelle Reparaturen wurden von einem anerkannten Installateur vorgenommen.

Teile, die normalem Verschleiß ausgesetzt sind, wie Kohlebürsten der Motoren und gegebenenfalls die Lampen der Unterwasserbeleuchtung fallen nicht unter die Gewährleistungbestimmungen. Die Gewährleistung für die Fernbedienung gilt nicht, falls diese durch Fallen oder Stoßen beschädigt wurde. Bei gewerblicher Nutzung von Wannern mit einem Whirlpoolsystem gewährt der Hersteller auf die technischen Teile eine Gewährleistung von 1 Jahr.

Die Gewährleistung gilt ausschließlich, wenn das Erzeugnis (betrifft die Wanne und Whirlpoolsystem) laut unserer Einbau- und Gebrauchsanleitung installiert und gewartet wurde. Das Produkt darf keiner Bearbeitung ausgesetzt gewesen sein (z.B. Bohren von Löchern), die nicht in der zum Produkt gehörigen Einbauanleitung enthalten ist.

Die Gewährleistung beschränkt sich auf die Reparatur oder den Austausch der gelieferten Produkte. Zur Inanspruchnahme der Gewährleistung können Sie sich an Ihren Lieferanten wenden. Folgeschäden und Ein- und/oder Ausbaurkosten fallen nicht unter die Gewährleistung. Der Hersteller haftet für keine Folgen unsachgemäßen Einbaus.

Villeroy & Boch empfiehlt den Einsatz von Kneipp-Badekristallen in den Villeroy & Boch-Whirlpoolsystemen. Bitte vor Aktivierung des Whirlpools die Badekristalle vollständig auflösen. Konstruktions- und dosierungsabhängig ist Schaumbildung möglich.

GB GUARANTEE

Following purchase of this quality product, the producer extends to you a factory guarantee for a period of 10 years duration on the bath itself. This guarantee covers: manufacturing faults, colour changes and/or cracks. Formed as a result of the ageing of material and/or distortions caused by hot water.

A three year guarantee is given on all components of this luxury whirlpool system with the provision that the following conditions are met:

- The whirlpool system bath is installed in accordance with the enclosed installation and use instructions;
- The technical section must be easily accessible;
- The placing, connection and any necessary repairs are carried out by an officially recognised fitter.

Components that are liable to deteriorate under normal conditions of use are not covered by the guarantee. This includes the motor(s) carbon brushes and underwater lighting if present. Neither is the remote control covered by the guarantee should it be damaged as a result of being dropped or bumped. For professional rather than domestic use of baths with a whirlpool system, the producer provides a guarantee of one year for the technical parts.

The guarantee is only valid when the product (the bath and the whirlpool system installed) has been installed and maintained in accordance with our instructions for installation and use. The product must not be subjected to modifications (for example, drilling holes) that are not indicated in the enclosed installation instructions.

The guarantee is limited to the repair or replacement of products supplied. To make a claim under the terms of the guarantee, please contact your supplier. Indirect damages and/or the cost of building-in or removal are not covered by the guarantee. The producer is not responsible for the consequences of negligent installation.

Villeroy & Boch recommends the use of Kneipp bath crystals in the Villeroy & Boch whirlpool systems. Before activating the bathtub, the bath crystals must be dissolved completely. Depending on type and dosage, foam building is possible.

FR GARANTIE

Le fabricant accorde une garantie d'usine de 10 ans sur la baignoire elle-même, à partir de la date d'achat de ce produit de qualité. Cette garantie couvre les vices de fabrication, les modifications de couleur et la fissuration résultant du vieillissement du matériau ou de la déformation due à l'eau chaude.

Une garantie de 3 ans est accordée sur toutes les pièces de ce système de luxe balnéo à condition de respecter les conditions suivantes:

- La baignoire balnéo doit être installée conformément aux consignes d'installation prescrites;
- La partie technique doit être accessible;
- L'installation, le raccordement et les réparations éventuelles doivent être effectués par un installateur qualifié.

Ne sont pas couvertes par la garantie les pièces soumises à une usure normale telles que les brosses au carbone du/des moteur/s et les lampes de l'éclairage sous l'eau éventuel. La télécommande est également exclue de la garantie si celle-ci est défectueuse à la suite d'un choc ou d'une chute.

Le fabricant accorde 1 an de garantie sur la partie technique au cas où la baignoire est destinée à un usage professionnel au lieu d'un usage domestique.

La garantie est valable uniquement si le produit (la baignoire elle-même et le système balnéo intégré) a été installé et entretenu conformément à nos consignes d'installation et d'utilisation. Le produit ne doit faire l'objet d'aucune modification (perçage de trous par exemple) qui ne figure pas dans les consignes d'installation fournies avec le produit.

La garantie se limite à la réparation ou au remplacement des produits livrés. Pour tout recours à la garantie, vous pouvez vous adresser à votre fournisseur. D'éventuels dommages consécutifs et les frais d'encastrement et de démontage ne sont pas couverts par la garantie. Le fabricant décline toute responsabilité pour les dommages dus à une installation incorrecte.

Villeroy & Boch recommande l'utilisation des sels de bains Kneipp dans les baignoires avec système balnéo. Les sels de bain doivent être dissous avant la mise en marche du système balnéo. Selon le type et le dosage, de la mousse peut se former.

IT GARANZIA

All'acquisto di questo prodotto di qualità, il fabbricante offre una garanzia di 10 anni sulla vasca da bagno. La garanzia copre i difetti di produzione, le variazioni di colore e/o la formazione di crepe dovute ad invecchiamento del materiale, e/o a deformazione per contatto con l'acqua calda.

Su tutti i componenti del sistema Aqua & Air viene data una garanzia di 3 anni, sottoposta al rispetto delle seguenti condizioni:

- a vasca da bagno con idromassaggio Aqua & Air deve essere posiziona-ta secondo le istruzioni di installazione ed uso in dotazione.
- componenti tecnici devono essere accessibili.
- Posizionamento, allacciamento ed eventuali riparazioni devono essere effettuate da installatori autorizzati.

Non sono coperti da garanzia i componenti soggetti a normale usura, come le spazzole al carbonio dei motori. Inoltre non è coperto da garanzia il tele-comando se il danno è stato causato dalla caduta dello stesso.

In caso di uso professionale, e non domestico, delle vasche da bagno con sistema Aqua & Air, il fabbricante offre una garanzia di 1 anno sui componenti tecnici.

La garanzia è unicamente valida se il prodotto (ossia la vasca da bagno ed il sistema Aqua & Air) è installato e mantenuto nel rispetto delle istruzioni di installazione ed uso. Il prodotto non deve avere subito alcuna modifica (es. forature) che non sia riportata nelle istruzioni di installazione in dotazione allo stesso.

La garanzia si limita alla riparazione o sostituzione dei prodotti forniti. Per avvalervi della garanzia potete rivolgervi al vostro rivenditore. La garanzia non copre i danni derivati, né i costi di rimozione o ricostruzione della rifinitura esterna.

Il fabbricante non è responsabile per i danni causati da errata installazione.

Villeroy & Boch raccomanda l'utilizzo di cristalli da bagno Kneipp nelle vasche con sistema idromassaggio Villeroy & Boch. Prima di attivare il sistema idromassaggio, assicurarsi che i cristalli da bagno si siano completamente sciolti. È possibile la formazione di schiuma a seconda del tipo di cristallo utilizzato e del dosaggio.

NL GARANTIE

De fabrikant verleent u, na aanschaf van dit kwaliteitsproduct, 10 jaar fabrieksgarantie op het bad zelf. Deze garantie omvat: productiefouten, kleurveranderingen en/of scheurvorming ten gevolge van materiaalveroudering en/of vervorming door heet water.

Op alle delen van dit luxe whirlpoolsysteem wordt 3 jaar garantie gegeven, mits aan de volgende voorwaarden is voldaan:

- Het whirlpoolsysteembad is geplaatst volgens het bijgeleverde installatie- en gebruiksvoorschrift;
- Het technisch gedeelte dient toegankelijk te zijn;
- De plaatsing, aansluiting en eventuele reparaties zijn geschied door een erkend installateur.

Niet onder de garantie vallen die delen die onderhevig zijn aan normale slijtage, zoals koolborstels van de motor(en), en lampjes van de mogelijke onderwaterverlichting. Evenmin valt onder de garantie de afstandsbediening wanneer deze defect is geraakt, door vallen of stoten. Bij professioneel gebruik, in plaats van huishoudelijk gebruik van baden met een whirlpoolsysteem geeft de fabrikant 1 jaar garantie op het technische gedeelte.

De garantie geldt uitsluitend wanneer het product (betreft het bad én het whirlpoolsysteem) volgens onze installatie-/ en gebruiksvoorschriften is geïnstalleerd en onderhouden. Het product mag niet onderworpen zijn aan een bewerking (b.v. het boren van gaten) die niet in het bij het product behorende installatievoorschrift is aangegeven.

De garantie beperkt zich tot het repareren of vervangen van de geleverde producten. Voor aanspraak op de garantie kunt u contact opnemen met uw leverancier. Gevolgschaden en in-, en/of uitbouwkosten vallen niet onder de garantie. De fabrikant is niet verantwoordelijk voor de gevolgen van foutieve installatie.

Villeroy & Boch beveelt het gebruik van Kneipp badkristallen in de Villeroy & Boch systeembaden aan. Voordat het systeem wordt geactiveerd moeten de bad kristallen volledig zijn opgelost in het badwater. Afhankelijk van het type en de dosering is schuimvorming mogelijk.

Villeroy & Boch AG PO BOX 1120, D6688 15
EN 12764: 2004 + A1

Für Deutschland, Österreich und die Schweiz:

Villeroy & Boch AG
Unternehmensbereich Bad und Wellness
Postfach 11 22 • 66688 Mettlach
DEUTSCHLAND
Tel. + 49 (0) 68 64 81 15 00
Fax: + 49 (0) 68 64 81 14 84
E-mail: information@villeroy-boch.com

For United Kingdom:

Villeroy & Boch
Bathroom, Wellness and Tiles Division
267 MERTON ROAD • London SW18 5JS
United Kingdom
Tel.: +44 208 871 4028
Fax: +44 208 870 3720
E-mail: wellness-uk@villeroy-boch.com

Pour la France:

Villeroy & Boch SAS
82, Rue d'Hauteville • 75010 Paris
Tél: +33 (0) 825 009 100
E-mail: hotline-France@villeroy-boch.com

Per l'Italia:

Villeroy & Boch Italia
Bagno e Wellness
Foro Buonaparte, 70
20121 Milano
Italia
Tel.: +39 02-634 710 12
Fax: +39 02-655 512 0
E-mail: assistentatecnica@villeroy-boch.it

Voor Nederland:

Villeroy & Boch Wellness b.v.
Computerweg 22 • 3542 DR Utrecht
Nederland
Tel.: +31 (0) 30 247 34 00
Fax: +31 (0) 30 247 34 99
E-mail: wellness-nl@villeroy-boch.com

Voor België • Pour la Belgique:

Villeroy & Boch Wellness Belgium
Populierstraat 1 Industriezone Haven • B-8800 Roeselare
België
Tel.: +32 (0) 51 26 40 40
Fax: +32 (0) 51 26 40 50
E-mail: wellness-be@villeroy-boch.com

Für andere Länder: • For other countries: • Pour les autres pays:

Per altri paesi: • Voor andere landen:

Villeroy & Boch AG
Unternehmensbereich Bad und Wellness
Postfach 11 22 • 66688 Mettlach
DEUTSCHLAND
Tel.: +49 (0) 68 64 81 15 00
Fax: +49 (0) 68 64 81 14 84
E-mail: information@villeroy-boch.com



www.villeroy-boch.com